

RELATÓRIO ANALÍTICO - COMPOSIÇÕES PRÓPRIAS



OBRA:	ESPAÇO ESPORTIVO (NOVO PAC)	DATA:	BDI: 26
DESCRIÇÃO:	CONSTRUÇÃO DE UM ESPAÇO ESPORTIVO, COM CAMPO SOCIETY, QUADRA DE BASQUETE, ÁREA PARA PLAYGROUND E PISTA PARA CAMINHADA	FONTE SINAPI:	VERSÃO 202504 COM DESONERAÇÃO
LOCAL:	TRAVESSA PEDRO ARAÚJO, IPIRANGA	PRÓPRIA	PRÓPRIA 0,00% 0,00%
CLIENTE:	PREFEITURA MUNICIPAL DE RUSSAS - CEARÁ		

Material		FONTE	UNID	COEFICIENTE	PREÇO UNITÁRIO	TOTAL
00038200	CORDA DE POLIAMIDA 12 MM TIPO BOMBEIRO, PARA TRABALHO EM ALTURA	SINAPI	100M	0,15000000	R\$ 630,42	R\$ 94,56
00004119	MADEIRA ROLICA TRATADA, D = 16 A 20 CM, H = 6,00 M, EM EUCALIPTO OU EQUIVALENTE DA REGIAO	SINAPI	M	45,78000000	R\$ 55,65	R\$ 2.547,66
00000436	PARAFUSO FRANCES M16 EM ACO GALVANIZADO, COMPRIMENTO = 150 MM, DIAMETRO = 16 MM, CABECA ABAULADA	SINAPI	UN	31,00000000	R\$ 12,13	R\$ 376,03
00011844	PRANCHA APARELHADA *4 X 30* CM, EM MACARANDUBA/MASSARANDUBA, ANGELIM OU EQUIVALENTE DA REGIAO	SINAPI	M	60,46000000	R\$ 57,79	R\$ 3.493,98
00021009	TUBO ACO GALVANIZADO COM COSTURA, CLASSE LEVE, DN 20 MM (3/4"), E = 2,25 MM, *1,3* KG/M (NBR 5580)	SINAPI	M	3,30000000	R\$ 24,21	R\$ 79,89
TOTAL Material:						R\$ 6.592,12

Mão de Obra		FONTE	UNID	COEFICIENTE	PREÇO UNITÁRIO	TOTAL
6110	SERRALHEIRO (HORISTA)	SINAPI	H	16,00000000	R\$ 18,29	R\$ 292,64
TOTAL Mão de Obra:						R\$ 292,64

Mão de Obra com Encargos Complementares		FONTE	UNID	COEFICIENTE	PREÇO UNITÁRIO	TOTAL
88239	AJUDANTE DE CARPINTEIRO COM ENCARGOS COMPLEMENTARES	SINAPI	H	0,51000000	R\$ 22,65	R\$ 11,55
88261	CARPINTEIRO DE ESQUADRIA COM ENCARGOS COMPLEMENTARES	SINAPI	H	0,51000000	R\$ 25,76	R\$ 13,14
TOTAL Mão de Obra com Encargos Complementares:						R\$ 24,69

Serviço		FONTE	UNID	COEFICIENTE	PREÇO UNITÁRIO	TOTAL
96555	CONCRETAGEM DE BLOCO DE COROAMENTO OU VIGA BALDRAME, FCK 30 MPA, COM USO DE JERICA - LANÇAMENTO, ADENSAMENTO E ACABAMENTO. AF_01/2024	SINAPI	M3	0,56000000	R\$ 731,77	R\$ 409,79
96522	ESCAVAÇÃO MANUAL PARA BLOCO DE COROAMENTO OU SAPATA (SEM ESCAVAÇÃO PARA COLOCAÇÃO DE FÔRMAS). AF_01/2024	SINAPI	M3	0,58000000	R\$ 141,99	R\$ 79,51
102219	PINTURA TINTA DE ACABAMENTO (PIGMENTADA) ESMALTE SINTÉTICO ACETINADO EM MADEIRA, 2 DEMÃOS. AF_01/2021	SINAPI	M2	48,40000000	R\$ 16,10	R\$ 779,24
102213	PINTURA VERNIZ (INCOLOR) ALQUÍDICO EM MADEIRA, USO INTERNO E EXTERNO, 2 DEMÃOS. AF_01/2021	SINAPI	M2	103,74000000	R\$ 20,90	R\$ 2.168,17
TOTAL Serviço:						R\$ 3.436,71

VALOR BDI (26,85%):	R\$ 2.777,94
VALOR COM BDI:	R\$ 13.124,10
VALOR TOTAL COM BDI:	R\$ 13.124,10

COMP14 BALANÇO DUPLO (1,50 X 3,00)M EM MADEIRA PINUS OU EUCALIPTO TRATADO, COM ACABAMENTO EM VERNIZ FOSCO, REF. MODELO M117 DA LÚDICO PARQUES OU SIMILAR - FORNECIMENTO E MONTAGEM (UN)						
Material		FONTE	UNID	COEFICIENTE	PREÇO UNITÁRIO	TOTAL
00038200	CORDA DE POLIAMIDA 12 MM TIPO BOMBEIRO, PARA TRABALHO EM ALTURA	SINAPI	100M	0,13200000	R\$ 630,42	R\$ 83,22
00004119	MADEIRA ROLICA TRATADA, D = 16 A 20 CM, H = 6,00 M, EM EUCALIPTO OU EQUIVALENTE DA REGIAO	SINAPI	M	21,84000000	R\$ 55,65	R\$ 1.215,40
00000436	PARAFUSO FRANCES M16 EM ACO GALVANIZADO, COMPRIMENTO = 150 MM, DIAMETRO = 16 MM, CABECA ABAULADA	SINAPI	UN	4,00000000	R\$ 12,13	R\$ 48,52
00011844	PRANCHA APARELHADA *4 X 30* CM, EM MACARANDUBA/MASSARANDUBA, ANGELIM OU EQUIVALENTE DA REGIAO	SINAPI	M	2,20000000	R\$ 57,79	R\$ 127,14
TOTAL Material:						R\$ 1.474,28

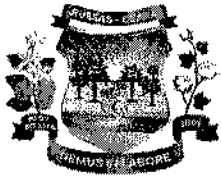

RELATÓRIO ANALÍTICO - COMPOSIÇÕES PRÓPRIAS



OBRA:	ESPAÇO ESPORTIVO (NOVO PAC)	DATA:	BDI: 26,85%	
DESCRIÇÃO:	CONSTRUÇÃO DE UM ESPAÇO ESPORTIVO, COM CAMPO SOCIETY, QUADRA DE BASQUETE, ÁREA PARA PLAYGROUND E PISTA PARA CAMINHADA	FONTE:	VERSÃO:	HORA:
LOCAL:	TRAVESSA PEDRO ARAÚJO, IPIRANGA	SINAPI	2025/04 COM DESONERAÇÃO	92,17%
CLIENTE:	PREFEITURA MUNICIPAL DE RUSSAS - CEARÁ	PRÓPRIA	PRÓPRIA	0,00% 0,00%

Mão de Obra com Encargos Complementares	FONTE	UNID	COEFICIENTE	PREÇO UNITÁRIO	TOTAL
88239 AJUDANTE DE CARPINTEIRO COM ENCARGOS COMPLEMENTARES	SINAPI	H	16,00000000	R\$ 22,65	R\$ 362,40
88261 CARPINTEIRO DE ESQUADRIA COM ENCARGOS COMPLEMENTARES	SINAPI	H	16,00000000	R\$ 25,76	R\$ 412,16
TOTAL Mão de Obra com Encargos Complementares:					R\$ 774,56

Serviço	FONTE	UNID	COEFICIENTE	PREÇO UNITÁRIO	TOTAL
96555 CONCRETAGEM DE BLOCO DE COROAMENTO OU VIGA BALDRAME, FCK 30 MPA, COM USO DE JERICA - LANÇAMENTO, ADENSAMENTO E ACABAMENTO. AF_01/2024	SINAPI	M3	0,56000000	R\$ 731,77	R\$ 409,79
96522 ESCAVAÇÃO MANUAL PARA BLOCO DE COROAMENTO OU SAPATA (SEM ESCAVAÇÃO PARA COLOCAÇÃO DE FÓRMAS). AF_01/2024	SINAPI	M3	0,56000000	R\$ 141,99	R\$ 79,51
102219 PINTURA TINTA DE ACABAMENTO (PIGMENTADA) ESMALTE SINTÉTICO ACETINADO EM MADEIRA, 2 DEMÃOS. AF_01/2021	SINAPI	M2	4,40000000	R\$ 16,10	R\$ 70,84
102213 PINTURA VERNIZ (INCOLOR) ALQUÍDICO EM MADEIRA, USO INTERNO E EXTERNO, 2 DEMÃOS. AF_01/2021	SINAPI	M2	14,89000000	R\$ 20,90	R\$ 311,20
TOTAL Serviço:					R\$ 871,34

VALOR BDI (26.85%):	R\$ 837,77
VALOR COM BDI:	R\$ 3.957,95
VALOR TOTAL COM BDI:	R\$ 3.957,95

COMP15 BANCO FIXO (0,70 X 1,50)M EM MADEIRA PINUS OU EUCALIPTO TRATADO, COM ACABAMENTO EM VERNIZ FOSCO, REF. MODELO M312 DA LÚDICO PARQUES OU SIMILAR - FORNECIMENTO E MONTAGEM (UN)

Material	FONTE	UNID	COEFICIENTE	PREÇO UNITÁRIO	TOTAL
00004119 MADEIRA ROLICA TRATADA, D = 16 A 20 CM, H = 6,00 M, EM EUCALIPTO OU EQUIVALENTE DA REGIAO	SINAPI	M	4,22000000	R\$ 55,65	R\$ 234,84
00000436 PARAFUSO FRANCES M16 EM ACO GALVANIZADO, COMPRIMENTO = 150 MM, DIAMETRO = 16 MM, CABECA ABAULADA	SINAPI	UN	14,00000000	R\$ 12,13	R\$ 169,82
00011844 PRANCHA APARELHADA 4 X 30 CM, EM MACARANDUBA/MASSARANDUBA, ANGELIM OU EQUIVALENTE DA REGIAO	SINAPI	M	6,60000000	R\$ 57,79	R\$ 381,41
TOTAL Material:					R\$ 786,07

Mão de Obra com Encargos Complementares	FONTE	UNID	COEFICIENTE	PREÇO UNITÁRIO	TOTAL
88239 AJUDANTE DE CARPINTEIRO COM ENCARGOS COMPLEMENTARES	SINAPI	H	1,00000000	R\$ 22,65	R\$ 22,65
88261 CARPINTEIRO DE ESQUADRIA COM ENCARGOS COMPLEMENTARES	SINAPI	H	12,00000000	R\$ 25,76	R\$ 309,12
TOTAL Mão de Obra com Encargos Complementares:					R\$ 331,77

Serviço	FONTE	UNID	COEFICIENTE	PREÇO UNITÁRIO	TOTAL
96555 CONCRETAGEM DE BLOCO DE COROAMENTO OU VIGA BALDRAME, FCK 30 MPA, COM USO DE JERICA - LANÇAMENTO, ADENSAMENTO E ACABAMENTO. AF_01/2024	SINAPI	M3	0,20000000	R\$ 731,77	R\$ 146,35
96522 ESCAVAÇÃO MANUAL PARA BLOCO DE COROAMENTO OU SAPATA (SEM ESCAVAÇÃO PARA COLOCAÇÃO DE FÓRMAS). AF_01/2024	SINAPI	M3	0,20000000	R\$ 141,99	R\$ 28,40
102213 PINTURA VERNIZ (INCOLOR) ALQUÍDICO EM MADEIRA, USO INTERNO E EXTERNO, 2 DEMÃOS. AF_01/2021	SINAPI	M2	2,88000000	R\$ 20,90	R\$ 60,19
TOTAL Serviço:					R\$ 234,94

VALOR BDI (26.85%):	R\$ 363,22
VALOR COM BDI:	R\$ 1.716,00

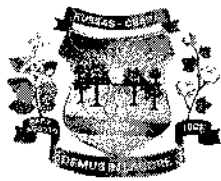

RELATÓRIO ANALÍTICO - COMPOSIÇÕES PRÓPRIAS



OBRA:	ESPAÇO ESPORTIVO (NOVO PAC)	DATA:	BDI: 26
DESCRIÇÃO:	CONSTRUÇÃO DE UM ESPAÇO ESPORTIVO, COM CAMPO SOCIETY, QUADRA DE BASQUETE, ÁREA PARA PLAYGROUND E PISTA PARA CAMINHADA	FONTES:	VERSÃO: HORA:
LOCAL:	TRAVESSA PEDRO ARAÚJO, IPIRANGA	SINAPI: 2025/04 COM DESONERAÇÃO	92,17%
CLIENTE:	PREFEITURA MUNICIPAL DE RUSSEAS - CEARÁ	PRÓPRIA: PRÓPRIA	0,00% 0,00%

VALOR TOTAL COM BDI:	R\$ 10.296,00
----------------------	---------------

COMP16 CESTO DE LIXO (0,60 X 0,60)M EM MADEIRA PINUS OU EUCALIPTO TRATADO, COM ACABAMENTO EM VERNIZ FOSCO, REF. MODELO M313 DA LÚDICO PARQUES OU SIMILAR - FORNECIMENTO E MONTAGEM (UN)

Material	DESCRÇÃO	FORTE	UNID	COEFICIENTE	PREÇO UNITÁRIO	TOTAL
00011026	CHAPA DE AÇO GALVANIZADA BITOLA GSG 14, E = 1,95 MM (15,60 KG/M2)	SINAPI	KG	6,50000000	R\$ 11,25	R\$ 73,13
00004115	MADEIRA ROLICA TRATADA, D = 12 A 15 CM, H = 3,00 M, EM EUCALIPTO OU EQUIVALENTE DA REGIAO	SINAPI	M	10,51000000	R\$ 27,55	R\$ 289,55
00000436	PARAFUSO FRANCES M16 EM AÇO GALVANIZADO, COMPRIMENTO = 150 MM, DIAMETRO = 16 MM, CABECA ABAULADA	SINAPI	UN	18,00000000	R\$ 12,13	R\$ 218,34
00011844	PRANCHA APARELHADA 4 X 30 CM, EM MACARANDUBA/MASSARANDUBA, ANGELIM OU EQUIVALENTE DA REGIAO	SINAPI	M	1,20000000	R\$ 57,79	R\$ 69,35
TOTAL Material:						R\$ 650,37

Mão de Obra	DESCRÇÃO	FORTE	UNID	COEFICIENTE	PREÇO UNITÁRIO	TOTAL
00006110	SERRALHEIRO (HORISTA)	SINAPI	H	19,50000000	R\$ 18,29	R\$ 356,66
TOTAL Mão de Obra:						R\$ 356,66

Mão de Obra com Encargos Complementares	DESCRÇÃO	FORTE	UNID	COEFICIENTE	PREÇO UNITÁRIO	TOTAL
88239	AJUDANTE DE CARPINTEIRO COM ENCARGOS COMPLEMENTARES	SINAPI	H	6,00000000	R\$ 22,65	R\$ 135,90
88261	CARPINTEIRO DE ESQUADRIA COM ENCARGOS COMPLEMENTARES	SINAPI	H	6,00000000	R\$ 25,76	R\$ 154,56
TOTAL Mão de Obra com Encargos Complementares:						R\$ 290,46

Serviço	DESCRÇÃO	FORTE	UNID	COEFICIENTE	PREÇO UNITÁRIO	TOTAL
96555	CONCRETAGEM DE BLOCO DE COROAMENTO OU VIGA BALDRAME, FCK 30 MPa, COM USO DE JERICA - LANÇAMENTO, ADENSAMENTO E ACABAMENTO. AF_01/2024	SINAPI	M3	0,04000000	R\$ 731,77	R\$ 29,27
96522	ESCAVAÇÃO MANUAL PARA BLOCO DE COROAMENTO OU SAPATA (SEM ESCAVAÇÃO PARA COLOCAÇÃO DE FÓRMAS). AF_01/2024	SINAPI	M3	0,04000000	R\$ 141,99	R\$ 5,68
96213	PINTURA VERNIZ (INCOLOR) ALQUÍDICO EM MADEIRA, USO INTERNO E EXTERNO, 2 DEMÃOS. AF_01/2021	SINAPI	M2	7,17000000	R\$ 20,90	R\$ 149,85
TOTAL Serviço:						R\$ 184,80

VALOR BDI (26.85%):	R\$ 397,99
VALOR COM BDI:	R\$ 1.880,28
VALOR TOTAL COM BDI:	R\$ 1.880,28

COMP06 EXECUÇÃO DE PASSEIO (CALÇADA) OU PISO DE CONCRETO COM CONCRETO MOLDADO IN LOCO, FEITO EM OBRA, ACABAMENTO CONVENCIONAL, ESPESSURA 6 CM (M2)

Material	DESCRÇÃO	FORTE	UNID	COEFICIENTE	PREÇO UNITÁRIO	TOTAL
00005068	PREGO DE AÇO POLIDO COM CABECA 17 X 21 (2 X 11)	SINAPI	KG	0,02400000	R\$ 13,66	R\$ 0,33
00004517	SARRAFO 2,5 X 7,5 CM EM PINUS, MISTA OU EQUIVALENTE DA REGIAO - BRUTA	SINAPI	M	0,45000000	R\$ 4,01	R\$ 1,80
TOTAL Material:						R\$ 2,13

Mão de Obra com Encargos Complementares	DESCRÇÃO	FORTE	UNID	COEFICIENTE	PREÇO UNITÁRIO	TOTAL
88262	CARPINTEIRO DE FORMAS COM ENCARGOS COMPLEMENTARES	SINAPI	H	0,09760000	R\$ 26,59	R\$ 2,60
88309	PEDREIRO COM ENCARGOS COMPLEMENTARES	SINAPI	H	0,14830000	R\$ 26,98	R\$ 4,00
88316	SERVENTE COM ENCARGOS COMPLEMENTARES	SINAPI	H	0,24590000	R\$ 21,75	R\$ 5,35



RELATÓRIO ANALÍTICO - COMPOSIÇÕES PRÓPRIAS



OBRA:	ESPAÇO ESPORTIVO (NOVO PAC)	DATA:	BDI: 26	
DESCRIÇÃO:	CONSTRUÇÃO DE UM ESPAÇO ESPORTIVO, COM CAMPO SOCIETY, QUADRA DE BASQUETE, ÁREA PARA PLAYGROUND E PISTA PARA CAMINHADA	FONTE	VERSÃO	HORA
LOCAL:	TRAVESSA PEDRO ARAÚJO, IPIRANGA	SINAPI	202504 COM DESONERAÇÃO	92,17%
CLIENTE:	PREFEITURA MUNICIPAL DE RUSSAS - CEARÁ	PRÓPRIA	PRÓPRIA	0,00% 0,00%

TOTAL Mão de Obra com Encargos Complementares:	R\$ 11,95
--	-----------

Serviço	DESCRIÇÃO	FONTE	UNID	COEFICIENTE	PREÇO UNITÁRIO	TOTAL
94964	CONCRETO FCK = 20MPA, TRAÇO 1:2,7:3 (EM MASSA SECA DE CIMENTO/ AREIA MÉDIA/ BRITA 1) - PREPARO MECÂNICO COM BETONEIRA 400 L. AF_05/2021	SINAPI	M3	0,07390000	R\$ 494,42	R\$ 36,54
TOTAL Serviço:						R\$ 36,54

VALOR BDI (26,85%):	R\$ 13,59
VALOR COM BDI:	R\$ 64,21
VALOR TOTAL COM BDI:	R\$ 13.755,07

COMP15 BANCO FIXO (0,70 X 1,50)M EM MADEIRA PINUS OU EUCALIPTO TRATADO, COM ACABAMENTO EM VERNIZ FOSCO, REF. MODELO M312 DA LÚDICO PARQUES OU SIMILAR - FORNECIMENTO E MONTAGEM (UN)

Material	DESCRIÇÃO	FONTE	UNID	COEFICIENTE	PREÇO UNITÁRIO	TOTAL
00004119	MADEIRA ROLICA TRATADA, D = 16 A 20 CM, H = 6,00 M, EM EUCALIPTO OU EQUIVALENTE DA REGIAO	SINAPI	M	4,22000000	R\$ 55,65	R\$ 234,84
00000436	PARAFUSO FRANCES M16 EM ACO GALVANIZADO, COMPRIMENTO = 150 MM, DIAMETRO = 16 MM, CABECA ABAULADA	SINAPI	UN	14,00000000	R\$ 12,13	R\$ 169,82
00011844	PRANCHA APARELHADA *4 X 30* CM, EM MACARANDUBA/MASSARANDUBA, ANGELIM OU EQUIVALENTE DA REGIAO	SINAPI	M	6,60000000	R\$ 57,79	R\$ 381,41
TOTAL Material:						R\$ 786,07

Mão de Obra com Encargos Complementares	DESCRIÇÃO	FONTE	UNID	COEFICIENTE	PREÇO UNITÁRIO	TOTAL
88239	AJUDANTE DE CARPINTEIRO COM ENCARGOS COMPLEMENTARES	SINAPI	H	1,00000000	R\$ 22,65	R\$ 22,65
88261	CARPINTEIRO DE ESQUADRIA COM ENCARGOS COMPLEMENTARES	SINAPI	H	12,00000000	R\$ 25,76	R\$ 309,12
TOTAL Mão de Obra com Encargos Complementares:						R\$ 331,77

Serviço	DESCRIÇÃO	FONTE	UNID	COEFICIENTE	PREÇO UNITÁRIO	TOTAL
96555	CONCRETAGEM DE BLOCO DE COROAMENTO OU VIGA BALDRAME, FCK 30 MPA, COM USO DE JERICA - LANÇAMENTO, ADENSAMENTO E ACABAMENTO. AF_01/2024	SINAPI	M3	0,20000000	R\$ 731,77	R\$ 146,35
96522	ESCAVAÇÃO MANUAL PARA BLOCO DE COROAMENTO OU SAPATA (SEM ESCAVAÇÃO PARA COLOCAÇÃO DE FÓRMAS). AF_01/2024	SINAPI	M3	0,20000000	R\$ 141,99	R\$ 28,40
102213	PINTURA VERNIZ (INCOLOR) ALQUÍDICO EM MADEIRA, USO INTERNO E EXTERNO, 2 DEMÃOS. AF_01/2021	SINAPI	M2	2,88000000	R\$ 20,90	R\$ 60,19
TOTAL Serviço:						R\$ 234,94

VALOR BDI (26,85%):	R\$ 363,22
VALOR COM BDI:	R\$ 1.716,00
VALOR TOTAL COM BDI:	R\$ 6.864,00

COMP16 CESTO DE LIXO (0,60 X 0,60)M EM MADEIRA PINUS OU EUCALIPTO TRATADO, COM ACABAMENTO EM VERNIZ FOSCO, REF. MODELO M313 DA LÚDICO PARQUES OU SIMILAR - FORNECIMENTO E MONTAGEM (UN)

Material	DESCRIÇÃO	FONTE	UNID	COEFICIENTE	PREÇO UNITÁRIO	TOTAL
00011026	CHAPA DE ACO GALVANIZADA BITOLA GSG 14, E = 1,95 MM (15,60 KG/M2)	SINAPI	KG	6,50000000	R\$ 11,25	R\$ 73,13
00004115	MADEIRA ROLICA TRATADA, D = 12 A 15 CM, H = 3,00 M, EM EUCALIPTO OU EQUIVALENTE DA REGIAO	SINAPI	M	10,51000000	R\$ 27,55	R\$ 289,55
00000436	PARAFUSO FRANCES M16 EM ACO GALVANIZADO, COMPRIMENTO = 150 MM, DIAMETRO = 16 MM, CABECA ABAULADA	SINAPI	UN	18,00000000	R\$ 12,13	R\$ 218,34

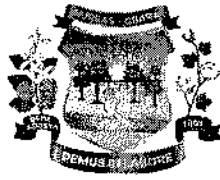

RELATÓRIO ANALÍTICO - COMPOSIÇÕES PRÓPRIAS



OBRA:	ESPAÇO ESPORTIVO (NOVO PAC)	DATA:	BDI: 2%	
DESCRIÇÃO:	CONSTRUÇÃO DE UM ESPAÇO ESPORTIVO, COM CAMPO SOCIETY, QUADRA DE BASQUETE, ÁREA PARA PLAYGROUND E PISTA PARA CAMINHADA	FONTE:	VERSÃO:	NDRA:
LOCAL:	TRAVESSA PEDRO ARAÚJO, IPIRANGA	SINAPI	202504 COM DESONERAÇÃO	92,17%
CLIENTE:	PREFEITURA MUNICIPAL DE RUSSAS - CEARÁ	PRÓPRIA	PRÓPRIA	0,00% 0,00%

00011844	PRANCHA APARELHADA *4 X 30* CM, EM MACARANDUBA/MASSARANDUBA, ANGELIM OU EQUIVALENTE DA REGIAO	SINAPI	M	1,20000000	R\$ 57,79	R\$ 69,35
TOTAL Material:						R\$ 650,37

Mão de Obra	FONTE	UNID	COEFICIENTE	PREÇO UNITÁRIO	TOTAL	
00006110	SERRALHEIRO (HORISTA)	SINAPI	H	19,50000000	R\$ 18,29	R\$ 356,66
TOTAL Mão de Obra:						R\$ 356,66

Mão de Obra com Encargos Complementares	FONTE	UNID	COEFICIENTE	PREÇO UNITÁRIO	TOTAL	
88239	AJUDANTE DE CARPINTEIRO COM ENCARGOS COMPLEMENTARES	SINAPI	H	6,00000000	R\$ 22,65	R\$ 135,90
88261	CARPINTEIRO DE ESQUADRIA COM ENCARGOS COMPLEMENTARES	SINAPI	H	6,00000000	R\$ 25,76	R\$ 154,56
TOTAL Mão de Obra com Encargos Complementares:						R\$ 290,46

Serviço	FONTE	UNID	COEFICIENTE	PREÇO UNITÁRIO	TOTAL	
96555	CONCRETAGEM DE BLOCO DE COROAMENTO OU VIGA BALDRAME, FCK 30 MPA, COM USO DE JERICA - LANÇAMENTO, ADENSAMENTO E ACABAMENTO. AF_01/2024	SINAPI	M3	0,04000000	R\$ 731,77	R\$ 29,27
96522	ESCAVAÇÃO MANUAL PARA BLOCO DE COROAMENTO OU SAPATA (SEM ESCAVAÇÃO PARA COLOCAÇÃO DE FÔRMAS). AF_01/2024	SINAPI	M3	0,04000000	R\$ 141,99	R\$ 5,68
102213	PINTURA VERNIZ (INCOLOR) ALQUÍDICO EM MADEIRA, USO INTERNO E EXTERNO, 2 DEMÃOS. AF_01/2021	SINAPI	M2	7,17000000	R\$ 20,90	R\$ 149,85
TOTAL Serviço:						R\$ 184,80

VALOR BDI (26.85%):	R\$ 397,99
VALOR COM BDI:	R\$ 1.880,28
VALOR TOTAL COM BDI:	R\$ 30.084,48

COMP17 MESA PARA JOGOS (1,00 X 1,00)M COM 4 BANCOS (0,30 X 0,30)M EM MADEIRA PINUS OU EUCALIPTO TRATADO, COM ACABAMENTO EM VERNIZ FOSCO, REF. MODELO M314 DA LÚDICO PARQUES OU SIMILAR - FORNECIMENTO E MONTAGEM (UN)

Material	FONTE	UNID	COEFICIENTE	PREÇO UNITÁRIO	TOTAL	
00004119	MADEIRA ROLICA TRATADA, D = 16 A 20 CM, H = 6,00 M, EM EUCALIPTO OU EQUIVALENTE DA REGIAO	SINAPI	M	5,28000000	R\$ 55,65	R\$ 293,83
00000436	PARAFUSO FRANCES M16 EM ACO GALVANIZADO, COMPRIMENTO = 150 MM, DIAMETRO = 16 MM, CABECA ABAULADA	SINAPI	UN	5,00000000	R\$ 12,13	R\$ 60,65
00011844	PRANCHA APARELHADA *4 X 30* CM, EM MACARANDUBA/MASSARANDUBA, ANGELIM OU EQUIVALENTE DA REGIAO	SINAPI	M	4,80000000	R\$ 57,79	R\$ 277,39
TOTAL Material:						R\$ 631,87

Mão de Obra com Encargos Complementares	FONTE	UNID	COEFICIENTE	PREÇO UNITÁRIO	TOTAL	
88239	AJUDANTE DE CARPINTEIRO COM ENCARGOS COMPLEMENTARES	SINAPI	H	20,00000000	R\$ 22,65	R\$ 453,00
88261	CARPINTEIRO DE ESQUADRIA COM ENCARGOS COMPLEMENTARES	SINAPI	H	20,00000000	R\$ 25,76	R\$ 515,20
TOTAL Mão de Obra com Encargos Complementares:						R\$ 968,20

Serviço	FONTE	UNID	COEFICIENTE	PREÇO UNITÁRIO	TOTAL	
96555	CONCRETAGEM DE BLOCO DE COROAMENTO OU VIGA BALDRAME, FCK 30 MPA, COM USO DE JERICA - LANÇAMENTO, ADENSAMENTO E ACABAMENTO. AF_01/2024	SINAPI	M3	0,25000000	R\$ 731,77	R\$ 182,94
96522	ESCAVAÇÃO MANUAL PARA BLOCO DE COROAMENTO OU SAPATA (SEM ESCAVAÇÃO PARA COLOCAÇÃO DE FÔRMAS). AF_01/2024	SINAPI	M3	0,25000000	R\$ 141,99	R\$ 35,50

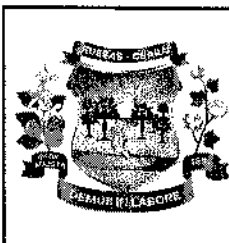

RELATÓRIO ANALÍTICO - COMPOSIÇÕES PRÓPRIAS



OBRA:	ESPAÇO ESPORTIVO (NOVO PAC)	DATA:	BDI: 26,85%	
DESCRIÇÃO:	CONSTRUÇÃO DE UM ESPAÇO ESPORTIVO, COM CAMPO SOCIETY, QUADRA DE BASQUETE, ÁREA PARA PLAYGROUND E PISTA PARA CAMINHADA	FONTE	VERSÃO	HORA
LOCAL:	TRAVESSA PEDRO ARAÚJO, IPIRANGA	SINAPI	2025/04 COM DESONERAÇÃO	92,17%
CLIENTE:	PREFEITURA MUNICIPAL DE RUSSAS - CEARÁ	PRÓPRIA	PRÓPRIA	0,00% 0,00%

102213	PINTURA VERNIZ (INCOLOR) ALQUÍDICO EM MADEIRA, USO INTERNO E EXTERNO, 2 DEMÃOS. AF_01/2021	SINAPI	M2	13,20000000	R\$ 20,90	R\$ 275,88
TOTAL Serviço:						R\$ 494,32

VALOR BDI (26,85%):	R\$ 562,34
VALOR COM BDI:	R\$ 2.656,73
VALOR TOTAL COM BDI:	R\$ 10.626,92

COMP18 CONJUNTO MESA (1,00 X 2,00)M E 2 BANCOS (0,30 X 2,00)M EM MADEIRA PINUS OU EUCALIPTO TRATADO, COM ACABAMENTO EM VERNIZ FOSCO, REF. MODELO M315 DA LÚDICO PARQUES OU SIMILAR - FORNECIMENTO E MONTAGEM (UN)

Material	FONTE	UNID	COEFICIENTE	PREÇO UNITÁRIO	TOTAL	
00004119	MADEIRA ROLICA TRATADA, D = 16 A 20 CM, H = 6,00 M, EM EUCALIPTO OU EQUIVALENTE DA REGIAO	SINAPI	M	13,64000000	R\$ 55,65	R\$ 759,07
000436	PARAFUSO FRANCES M16 EM ACO GALVANIZADO, COMPRIMENTO = 150 MM, DIAMETRO = 16 MM, CABECA ABAULADA	SINAPI	UN	18,00000000	R\$ 12,13	R\$ 218,34
00011844	PRANCHA APARELHADA *4 X 30* CM, EM MACARANDUBA/MASSARANDUBA, ANGELIM OU EQUIVALENTE DA REGIAO	SINAPI	M	13,20000000	R\$ 57,79	R\$ 762,83
TOTAL Material:						R\$ 1.740,24

Mão de Obra com Encargos Complementares	FONTE	UNID	COEFICIENTE	PREÇO UNITÁRIO	TOTAL	
88239	AJUDANTE DE CARPINTEIRO COM ENCARGOS COMPLEMENTARES	SINAPI	H	28,00000000	R\$ 22,65	R\$ 634,20
88261	CARPINTEIRO DE ESQUADRIA COM ENCARGOS COMPLEMENTARES	SINAPI	H	28,00000000	R\$ 25,76	R\$ 721,28
TOTAL Mão de Obra com Encargos Complementares:						R\$ 1.355,48

Serviço	FONTE	UNID	COEFICIENTE	PREÇO UNITÁRIO	TOTAL	
102213	PINTURA VERNIZ (INCOLOR) ALQUÍDICO EM MADEIRA, USO INTERNO E EXTERNO, 2 DEMÃOS. AF_01/2021	SINAPI	M2	38,34000000	R\$ 20,90	R\$ 801,31
TOTAL Serviço:						R\$ 801,31
VALOR BDI (26,85%):	R\$ 1.046,35					
VALOR COM BDI:	R\$ 4.943,38					
VALOR TOTAL COM BDI:	R\$ 9.886,76					

COMP24 POSTE CIRCULAR DE CONCRETO, 200/10, COM 3 PROJETORES COM TECNOLOGIA LED, POTÊNCIA NOMINAL DE 200W, TCC 6.500K, IP67, EFICIÊNCIA LUMINOSA MÍNIMA 90 LÚMENS/WATT, CORPO EM ALUMÍNIO, FIXADOS EM CRUZETA DE CONCRETO - FORNECIMENTO E INSTALAÇÃO (UN)

Material	FONTE	UNID	COEFICIENTE	PREÇO UNITÁRIO	TOTAL	
00012327	CINTA CIRCULAR EM ACO GALVANIZADO DE 210 MM DE DIAMETRO PARA INSTALACAO DE TRANSFORMADOR EM POSTE DE CONCRETO	SINAPI	UN	2,00000000	R\$ 32,40	R\$ 64,80
00034519	CRUZETA DE CONCRETO LEVE, COMP. 2000 MM SECAO, 90 X 90 MM	SINAPI	UN	1,00000000	R\$ 81,20	R\$ 81,20
19121	LUMINÁRIA PENDENTE EM LED, CORPO EM ALUMÍNIO POTÊNCIA, MÍNIMA 200W E MÁXIMA 210W	SEINFRA	UN	3,00000000	R\$ 690,00	R\$ 2.070,00
00000442	PARAFUSO FRANCES M16 EM ACO GALVANIZADO, COMPRIMENTO = 45 MM, DIAMETRO = 16 MM, CABECA ABAULADA	SINAPI	UN	5,00000000	R\$ 7,17	R\$ 35,85
00000430	PARAFUSO M16 EM ACO GALVANIZADO, COMPRIMENTO = 125 MM, DIAMETRO = 16 MM, ROSCA MAQUINA, CABECA QUADRADA	SINAPI	UN	1,00000000	R\$ 10,85	R\$ 10,85
00000441	PARAFUSO M16 EM ACO GALVANIZADO, COMPRIMENTO = 150 MM, DIAMETRO = 16 MM, ROSCA MAQUINA, CABECA QUADRADA	SINAPI	UN	4,00000000	R\$ 11,94	R\$ 47,76



RELATÓRIO ANALÍTICO - COMPOSIÇÕES PRÓPRIAS



OBRA:	ESPAÇO ESPORTIVO (NOVO FAC)	DATA:	BDI: 26
DESCRIÇÃO:	CONSTRUÇÃO DE UM ESPAÇO ESPORTIVO, COM CAMPO SOCIETY, QUADRA DE BASQUETE, ÁREA PARA PLAYGROUND E PISTA PARA CAMINHADA	FONTES:	VERSÃO: 2025/04 COM DESONERAÇÃO
LOCAL:	TRAVESSA PEDRO ARAÚJO, IPIRANGA	PRÓPRIA:	PRÓPRIA 92,17%
CLIENTE:	PREFEITURA MUNICIPAL DE RUSSEAS - CEARÁ		0,00% 0,00%

00012366	POSTE DE CONCRETO ARMADO DE SECAO CIRCULAR, EXTENSÃO DE 10,00 M, RESISTENCIA DE 150 A 200 DAN, TIPO C-14	SINAPI	UN	1,00000000	R\$ 1.036,15	R\$ 1.036,15
TOTAL Material:						R\$ 3.346,61

Mão de Obra com Encargos Complementares	FORTE	UNID	COEFICIENTE	PREÇO UNITÁRIO	TOTAL	
88247	AUXILIAR DE ELETRICISTA COM ENCARGOS COMPLEMENTARES	SINAPI	H	1,52050000	R\$ 23,22	R\$ 35,31
88264	ELETRICISTA COM ENCARGOS COMPLEMENTARES	SINAPI	H	2,24950000	R\$ 27,31	R\$ 61,43
TOTAL Mão de Obra com Encargos Complementares:						R\$ 96,74

Serviço	FORTE	UNID	COEFICIENTE	PREÇO UNITÁRIO	TOTAL	
100579	ASSENTAMENTO DE POSTE DE CONCRETO COM COMPRIMENTO NOMINAL DE 10 M, CARGA NOMINAL MENOR OU IGUAL A 1000 DAN, ENGASTAMENTO SIMPLES COM 1,6 M DE SOLO (NÃO INCLUI FORNECIMENTO). AF_04/2025	SINAPI	UN	1,00000000	R\$ 629,08	R\$ 629,08
0882	SUPORTE MÃO FRANCESA EM AÇO, ABAS IGUAIS 40 CM, CAPACIDADE MÍNIMA 70 KG, BRANCO - FORNECIMENTO E INSTALAÇÃO. AF_01/2020	SINAPI	UN	2,00000000	R\$ 38,72	R\$ 77,44
TOTAL Serviço:						R\$ 706,52

VALOR BDI (26,85%):	R\$ 1.114,24
VALOR COM BDI:	R\$ 5.264,11
VALOR TOTAL COM BDI:	R\$ 31.584,66

COMP25 POSTE CIRCULAR DE CONCRETO, 200/10, COM 6 PROJETORES COM TECNOLOGIA LED, POTÊNCIA NOMINAL DE 200W, TCC 6.500K, IP67, EFICIÊNCIA LUMINOSA MÍNIMA 90 LÚMENS/WATT, CORPO EM ALUMÍNIO, FIXADOS EM CRUZETA DE CONCRETO - FORNECIMENTO E INSTALAÇÃO (UN)

Material	FORTE	UNID	COEFICIENTE	PREÇO UNITÁRIO	TOTAL	
00012327	CINTA CIRCULAR EM AÇO GALVANIZADO DE 210 MM DE DIAMETRO PARA INSTALAÇÃO DE TRANSFORMADOR EM POSTE DE CONCRETO	SINAPI	UN	2,00000000	R\$ 32,40	R\$ 64,80
00034519	CRUZETA DE CONCRETO LEVE, COMP. 2000 MM SECAO, 90 X 90 MM	SINAPI	UN	2,00000000	R\$ 81,20	R\$ 162,40
19121	LUMINÁRIA PENDENTE EM LED, CORPO EM ALUMÍNIO POTÊNCIA, MÍNIMA 200W E MÁXIMA 210W	SEINFRA	UN	6,00000000	R\$ 690,00	R\$ 4.140,00
0000442	PARAFUSO FRANCÊS M16 EM AÇO GALVANIZADO, COMPRIMENTO = 45 MM, DIAMETRO = 16 MM, CABECA ABAULADA	SINAPI	UN	10,00000000	R\$ 7,17	R\$ 71,70
00000430	PARAFUSO M16 EM AÇO GALVANIZADO, COMPRIMENTO = 125 MM, DIAMETRO = 16 MM, ROSCA MAQUINA, CABECA QUADRADA	SINAPI	UN	2,00000000	R\$ 10,85	R\$ 21,70
00000441	PARAFUSO M16 EM AÇO GALVANIZADO, COMPRIMENTO = 150 MM, DIAMETRO = 16 MM, ROSCA MAQUINA, CABECA QUADRADA	SINAPI	UN	8,00000000	R\$ 11,94	R\$ 95,52
00012366	POSTE DE CONCRETO ARMADO DE SECAO CIRCULAR, EXTENSÃO DE 10,00 M, RESISTENCIA DE 150 A 200 DAN, TIPO C-14	SINAPI	UN	1,00000000	R\$ 1.036,15	R\$ 1.036,15
TOTAL Material:						R\$ 5.592,27

Mão de Obra com Encargos Complementares	FORTE	UNID	COEFICIENTE	PREÇO UNITÁRIO	TOTAL	
88247	AUXILIAR DE ELETRICISTA COM ENCARGOS COMPLEMENTARES	SINAPI	H	1,52050000	R\$ 23,22	R\$ 35,31
88264	ELETRICISTA COM ENCARGOS COMPLEMENTARES	SINAPI	H	2,24950000	R\$ 27,31	R\$ 61,43
TOTAL Mão de Obra com Encargos Complementares:						R\$ 96,74

Serviço	FORTE	UNID	COEFICIENTE	PREÇO UNITÁRIO	TOTAL
---------	-------	------	-------------	----------------	-------

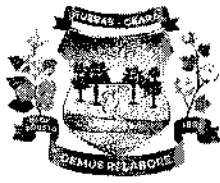

RELATÓRIO ANALÍTICO - COMPOSIÇÕES PRÓPRIAS



OBRA:	ESPAÇO ESPORTIVO (NOVO PAC)	DATA:	BDI: 26	
DESCRIÇÃO:	CONSTRUÇÃO DE UM ESPAÇO ESPORTIVO. COM CAMPO SOCIETY, QUADRA DE BASQUETE, ÁREA PARA PLAYGROUND E PISTA PARA CAMINHADA	FONTE	VERSÃO	HORA
LOCAL:	TRAVESSA PEDRO ARAÚJO, IPIRANGA	SINAPI	2025/04 COM DESONERAÇÃO	92,17%
CLIENTE:	PREFEITURA MUNICIPAL DE RUSSAS - CEARÁ	PRÓPRIA	PRÓPRIA	0,00% 0,00%

Item	Descrição	Fonte	Unidade	Quantidade	Valor Unitário	Valor Total
100579	ASSENTAMENTO DE POSTE DE CONCRETO COM COMPRIMENTO NOMINAL DE 10 M, CARGA NOMINAL MENOR OU IGUAL A 1000 DAN, ENGASTAMENTO SIMPLES COM 1,6 M DE SOLO (NÃO INCLUI FORNECIMENTO). AF_04/2025	SINAPI	UN	1,00000000	R\$ 629,08	R\$ 629,08
100862	SUORTE MÃO FRANCESA EM AÇO, ABAS IGUAIS 40 CM, CAPACIDADE MINIMA 70 KG, BRANCO - FORNECIMENTO E INSTALAÇÃO. AF_01/2020	SINAPI	UN	2,00000000	R\$ 38,72	R\$ 77,44
TOTAL Serviço:						R\$ 706,52
VALOR BDI (26.65%):						R\$ 1.717,20
VALOR COM BDI:						R\$ 8.112,73
VALOR TOTAL COM BDI:						R\$ 16.225,46



PREFEITURA MUNICIPAL DE RUSSAS
 PESQUISA DE PREÇO Nº 202505230001 | IP: 187.19.149.140

EMANUEL
 LINCOLY
 ALBUQUE
 RQUE
 COSTA:05
 792943311

PROCESSO ADMINISTRATIVO
 0100
 ASSINADO
 ELETRONICAMENTE

Localização: sua localização
 assinatura aqui
 Date: 2025.05.23 17:00:50-0
 Fokki PDF Reader Versão:
 2024.1.0

Objeto: COMPOSIÇÃO DE CUSTO - SEINFRA

ITEM	QUANTIDADE	UNIDADE	VALOR	VALOR TOTAL
1 - PISO MODULAR EM POLIPROPILENO DE ALTO IMPACTO E RESISTÊNCIA, PROTEÇÃO UV, INCLUINDO DEMARCAÇÃO DA QUADRA COM TINTA A BASE DE PU - FORNECIMENTO E INSTALAÇÃO	1,0	Metro Quadrado	234,81	234,81
METODOLOGIA: Média		PREÇOS PRATICADOS: 2		

VALOR TOTAL: R\$ 234,81 (duzentos e trinta e quatro reais e oitenta e um centavos)

RUSSAS / CE, 23 DE MAIO DE 2025

EMANUEL LINCOLY ALBUQUERQUE COSTA
 Responsável Pela Pesquisa De Preços



PREFEITURA MUNICIPAL DE RUSSAS
 PESQUISA DE PREÇO Nº 202505230001 | IP: 187.19.149.140

EMANUEL
 LINCOLY
 ALBUQUE
 RQUE
 COSTA:05
 792943311

PROCESSO ADMINISTRATIVO
 0101
 ASSINADO
 ELETRONICAMENTE

Localização: aúdio localização
 assinatura aqui
 Data: 2025.05.23 17:00:50-0
 Fonte: PDF Reader Versão:
 2024.1.0

DETALHAMENTO DOS ITENS

ITEM 1: PISO MODULAR EM POLIPROPILENO DE ALTO IMPACTO E RESISTÊNCIA, PROTEÇÃO UV, INCLUINDO DEMARCAÇÃO DA QUADRA COM TINTA A BASE DE PU - FORNECIMENTO E INSTALAÇÃO

Preço 1
Descrição: PISO MODULAR EM POLIPROPILENO DE ALTO IMPACTO E RESISTÊNCIA, PROTEÇÃO UV, INCLUINDO DEMARCAÇÃO DA QUADRA COM TINTA A BASE DE PU - FORNECIMENTO E INSTALAÇÃO
Marca: -
Documento: preço horizonte-ce
Data de emissão: 23/05/2025

CPF/CNPJ	RAZÃO SOCIAL DO FORNECEDOR	PORTE DA EMPRESA	VALOR
03.555.196/0001-86	MUNICIPIO DE HORIZONTE	Demais	R\$ 235,11
ENDEREÇO			E-MAIL
AVENIDA PRESIDENTE CASTELO BRANCO, 5100, CENTRO, Horizonte / CE - CEP: 62.880-001			None

Preço 2
Descrição: PISO EMBORRACHADO
URL:
<https://www.atas.net.br/ata/5014/piso-emborrachado>
Data do acesso: 23 de Maio de 2025 às 16:17

DOMÍNIO MÍDIA ESPECIALIZADA	VALOR
https://www.atas.net.br	R\$ 234,50



PREFEITURA MUNICIPAL DE RUSSAS
PESQUISA DE PREÇO Nº 202505230001 | IP: 187.19.149.140

EMANUEL
LINCOLY
ALBUQUE
RQUE
COSTA:05
792943311

PROCESSO ADMINISTRATIVO
0102
ASSINADO
ELECTRONICAMENTE

Equipamento: Localização:
Data: 2025.05.23 17:00:50-0
PDF Reader Versão:
2024.1.0

ESPECIFICAÇÕES DOS ITENS

ITEM 1: PISO MODULAR EM POLIPROPILENO DE ALTO IMPACTO E RESISTÊNCIA, PROTEÇÃO UV, INCLUINDO DEMARCAÇÃO DA QUADRA COM TINTA A BASE DE PU - FORNECIMENTO E INSTALAÇÃO

PISO MODULAR EM POLIPROPILENO DE ALTO IMPACTO E RESISTÊNCIA, PROTEÇÃO UV, INCLUINDO DEMARCAÇÃO DA QUADRA COM TINTA A BASE DE PU - FORNECIMENTO E INSTALAÇÃO



PREFEITURA MUNICIPAL DE RUSSAS
PESQUISA DE PREÇO Nº 202505230001 | IP: 187.19.149.140

EMANOEL
LINCOLY
ALBUQUE
RQUE
COSTA.05
792943311

PROCESSO ADMINISTRATIVO
0103
ASSINADO
ELETRONICAMENTE
Localização: sua localização
assinatura aqui
Data: 2025.05.23 17:00:50-0
Foxit PDF Reader Versão:
2024.1.0

JUSTIFICATIVA DA PESQUISA DE PREÇOS

Certifico que as pesquisas de preços foram realizadas conforme as normas estabelecidas pela Instrução Normativa SEGES /ME Nº 65, de 7 de julho de 2021, que dispõe sobre o procedimento administrativo para a realização de pesquisa de preços para a aquisição de bens e contratação de serviços em geral, no âmbito Do Poder Legislativo ou Município de Russas / CE.

Ainda de acordo com o Art. 3º dessa IN, segue informações mínimas necessárias sobre a Pesquisa de Preços que integra esse Processo:

I - Foi designado(a) o(a) servidor(a) EMANOEL LINCOLY ALBUQUERQUE COSTA, Matrícula nº , como o agente responsável pela cotação;

II - A pesquisa de preço foi realizada considerando os parâmetros dispostos no art. 5º, § 1º, da Instrução Normativa SEGES /ME Nº 65, de 7 de julho de 2021, empregados de forma combinada: prioritariamente, foram consultados os preços através do sítio "precodereferencia.m2atecnologia.com.br", uma ferramenta informatizada, cuja pesquisa baseia-se em resultados de licitações adjudicadas e/ou homologadas realizadas pela administração pública o que contempla os parâmetros dos incisos I e II do art. 5º da IN nº 65/2021 (pesquisa de compras públicas dos Municípios do Estado do Ceará, Governo do Estado do Ceará e Governo Federal e pesquisa em contratações públicas similares). Foram utilizados preços de sítios eletrônicos especializados ou de amplo domínio (Inc. III do art. 5º da IN 65/2021).

Considerando o Art. 6º dessa IN n.º 65/2021 foi utilizado, como método para obtenção do preço estimado por item, a médios dos valores obtidos na pesquisa de preços.

Russas / CE, 23 de Maio de 2025

EMANOEL LINCOLY ALBUQUERQUE COSTA
Responsável Pela Pesquisa De Preços



PREFEITURA MUNICIPAL DE RUSSAS
PESQUISA DE PREÇO Nº 202505230001 | IP: 187.19.149.140

EMANOEL
LINCOLY
ALBUQUE
RQUE
COSTA:05
792943311

PROCESO ADMINISTRATIVO
0104
ASSINADO
ELETRONICAMENTE

Em
AL
CC
NC
Ce
Pr
OL
Ev
AL
CC
Ra
2025
Localização: sua localização
assinatura aqui
Data: 2025.05.23:17:00:50-0
Foxit PDF Reader Versão:
2024.1.0

DA ANÁLISE CRÍTICA DOS PREÇOS PESQUISADOS

Declaramos que foi feita análise crítica dos preços coletados, observou-se que os valores coletados não apresentaram variação significativa, não apresentando preços excessivamente elevados ou inexequíveis quando comparados com os valores médios dos demais preços. Assim, buscou-se, estabelecer um preço de referência condizente com o praticado no mercado.

Russas / CE, 23 de Maio de 2025

EMANOEL LINCOLY ALBUQUERQUE COSTA
Responsável Pela Pesquisa De Preços



PREFEITURA MUNICIPAL DE RUSSAS
PESQUISA DE PREÇO Nº 202505230001 | IP: 187.19.149.140

EMANUEL
LINCOLY
ALBUQUE
RQUE
COSTA:05
792943311

PROCESSO ADMINISTRATIVO
0105
ASSINADO
ELECTRONICAMENTE
Localização: sua localização
Assinatura aqui
Data: 2025.05.23 17:00:50-0
Foxit PDF Reader Versão:
2024.1.0

CONSOLIDAÇÃO DA PESQUISA

Apresentamos a consolidação dos dados da pesquisa de preços realizada pela Prefeitura Municipal de Russas.

Requisições a que se aplicam

Nº PESQUISA	DATA DE INÍCIO	DATA DE FINALIZAÇÃO	VALOR - R\$
202505230001	23/05/2025	23/05/2025	R\$ 234,81

Caracterização das fontes consultadas: Aquisições e contratações similares de outros entes públicos

DESCRIÇÃO	PERCENTUAL
Preço de internet	50,0%

Identificação do agente responsável pela pesquisa

EMANUEL LINCOLY ALBUQUERQUE COSTA	RESPONSÁVEL PELA PESQUISA DE PREÇOS
-----------------------------------	-------------------------------------

Método matemático utilizado na pesquisa

Para os itens a seguir, utilizamos a média que ainda é um dos métodos mais comuns para definir preços de referência. Por exemplo, se a amostra tem cinco itens, somam-se os preços unitários e divide-se o total por cinco. O TCU, no Acórdão n.º 3068/2010-Plenário, afirmou que "o preço de mercado é mais bem representado pela média ou mediana uma vez que constituem medidas de tendência central e, dessa forma, representam de uma forma mais robusta os preços praticados no mercado".

Media Global

DESCRIÇÃO	VALOR	FONTE
PISO MODULAR EM POLIPROPILENO DE ALTO IMPACTO E RESISTÊNCIA, PROTEÇÃO UV, INCLUINDO DEMARCAÇÃO DA QUADRA COM TINTA A BASE DE PU - FORNECIMENTO E INSTALAÇÃO	R\$ 234,81	Preço de internet.

Russas / CE, 23 de Maio de 2025

EMANUEL LINCOLY ALBUQUERQUE COSTA
Responsável Pela Pesquisa De Preços



PREFEITURA MUNICIPAL DE RUSSAS
PESQUISA DE PREÇO Nº 202505230001 | IP: 187.19.149.140

EMANUEL
LINCOLY
ALBUQUE
RQUE
COSTA:05
792943311

PROCESSO ADMINISTRATIVO
0106
ASSINADO
ELETRONICAMENTE
Localização: aqui
Data: 2025.05.23 17:00:50-0
Foxit PDF Reader Versão:
2024.1.0

SCREENSHOTS DOS ITENS



TABELA DE ENCARGOS SOCIAIS

OBRA:	ESPAÇO ESPORTIVO (NOVO PAC)	DATA:	BDI: 20	
DESCRIÇÃO:	CONSTRUÇÃO DE UM ESPAÇO ESPORTIVO, COM CAMPO SOCIETY, QUADRA DE BASQUETE, ÁREA PARA PLAYGROUND E PISTA PARA CAMINHADA	FONTE:	VERSÃO:	HORA:
LOCAL:	TRAVESSA PEDRO ARAÚJO, IPIRANGA	SINAPI	2025/04 COM DESONERAÇÃO	92,17%
CLIENTE:	PREFEITURA MUNICIPAL DE RUSSAS - CEARÁ	PRÓPRIA	PRÓPRIA	0,00% 0,00%



COD	DESCRIÇÃO	HORISTA %	MENSALISTA %
A	GRUPO A		
A1	INSS	5,00%	5,00%
A2	SESI	1,50%	1,50%
A3	SENAI	1,00%	1,00%
A4	INCRA	0,20%	0,20%
A5	SEBRAE	0,60%	0,60%
A6	Salário Educação	2,50%	2,50%
A7	Seguro Contra Acidentes de Trabalho	3,00%	3,00%
A8	FGTS	8,00%	8,00%
A9	SECONCI	0,00%	0,00%
	TOTAL	21,80%	21,80%

B	GRUPO B		
B1	Repouso Semanal Remunerado	17,86%	0,00%
B2	Feriados	3,71%	0,00%
B3	Auxílio - Enfermidade	0,86%	0,65%
B4	13º Salário	11,07%	8,33%
B5	Licença Paternidade	0,07%	0,05%
B6	Faltas Justificadas	0,74%	0,56%
B7	Dias de Chuvas	1,64%	0,00%
B8	Auxílio Acidente de Trabalho	0,10%	0,07%
B9	Férias Gozadas	12,98%	9,77%
B10	Salário Maternidade	0,03%	0,03%
	TOTAL	49,06%	19,46%

C	GRUPO C		
C1	Aviso Prévio Indenizado	5,54%	4,17%
C2	Aviso Prévio Trabalhado	0,13%	0,10%
C3	Férias Indenizadas	1,81%	1,36%
C4	Depósito Rescisão Sem Justa Causa	2,75%	2,07%
C5	Indenização Adicional	0,47%	0,35%
	TOTAL	10,70%	8,05%

D	GRUPO D		
D1	Reincidência de Grupo A sobre Grupo B	10,14%	3,83%
D2	Reincidência de Grupo A sobre Aviso Prévio Trabalhado e Reincidência do FGTS sobre Aviso Prévio Indenizado	0,47%	0,36%
	TOTAL	10,61%	4,19%

A + B + C + D = 92,17% 53,50%



TABELA DE ENCARGOS SOCIAIS

OBRA:	ESPAÇO ESPORTIVO (NOVO PAC)	DATA:	BDI: 26	
DESCRIÇÃO:	CONSTRUÇÃO DE UM ESPAÇO ESPORTIVO, COM CAMPO SOCIETY, QUADRA DE BASQUETE, ÁREA PARA PLAYGROUND E PISTA PARA CAMINHADA	FONTE	VERSÃO	HDRA
LOCAL:	TRAVESSA PEDRO ARAÚJO, IPIRANGA	SINAPI	202504 COM DESONERAÇÃO	92,17%
CLIENTE:	PREFEITURA MUNICIPAL DE RUSSAS - CEARÁ	PRÓPRIA	PRÓPRIA	0,00% 0,00%



COD	DESCRIÇÃO	HORISTA %	MENSALISTA %
A	GRUPO A		
A1	INSS	0,00%	0,00%
A2	SESI	1,50%	1,50%
A3	SENAI	1,00%	1,00%
A4	INCRA	0,20%	0,20%
A5	SEBRAE	0,60%	0,60%
A6	Salário Educação	2,50%	2,50%
A7	Seguro Contra Acidentes de Trabalho	3,00%	3,00%
A8	FGTS	8,00%	8,00%
A9	SECONCI	0,00%	0,00%
	TOTAL	16,80%	16,80%
B	GRUPO B		
B1	Repouso Semanal Remunerado	17,85%	0,00%
B2	Ferriados	3,71%	0,00%
B3	Auxílio - Enfermidade	0,87%	0,66%
B4	13º Salário	11,03%	8,33%
B5	Licença PaternidadeE	0,07%	0,05%
B6	Faltas Justificadas	0,74%	0,56%
B7	Dias de Chuvas	1,59%	0,00%
B8	Auxílio Acidente de Trabalho	0,11%	0,08%
B9	Férias Gozadas	12,35%	9,33%
B10	Salário Maternidade	0,04%	0,03%
	TOTAL	48,36%	19,04%
C	GRUPO C		
C1	Aviso Prévio Indenizado	5,52%	4,17%
C2	Aviso Prévio Trabalhado	0,13%	0,10%
C3	Férias Indenizadas	1,72%	1,30%
C4	Depósito Rescisão Sem Justa Causa	2,87%	2,17%
C5	Indenização Adicional	0,46%	0,35%
	TOTAL	10,70%	8,09%
D	GRUPO D		
D1	Reincidência de Grupo A sobre Grupo B	8,12%	3,20%
D2	Reincidência de Grupo A sobre Aviso Prévio Trabalhado e Reincidência do FGTS sobre Aviso Prévio Indenizado	0,46%	0,35%
	TOTAL	8,58%	3,55%

A + B + C + D = 84,44% 47,48%

25/04/2025
 PREFEITURA MUNICIPAL DE RUSSAS - PT 1094018-77 (960022)
 CONSTRUÇÃO DO ESPAÇO ESPORTIVO COMUNITÁRIO, NO MUNICÍPIO DE RUSSAS/CE (NOVO PAC)

ESCOLHA → Construção de Rodovias e Ferrovias

1 Declarações de responsabilidade do ORÇAMENTISTA

1.1 Fórmula de cálculo do BDI:

$$BDI = \frac{(1 + AC + S + G + R) \cdot (1 + DF) \cdot (1 + L)}{1 - I} - 1$$

A fórmula do BDI e os valores de referência de suas parcelas constam no Acórdão 2.622/2013 – Plenário.

BDI SEM DESONERAÇÃO	20,73%
<i>Percentual está na faixa de Referência do BDI.</i>	

- 1º Quartil: 19,60%
- 3º Quartil: 24,23%

O Orçamento é Desonerado?	SIM
Com a CPRB 4,5% o BDI ADOTADO é:	26,85%

PARCELAS DO BDI

COD	DESCRIÇÃO	%
AC	Administração central	3,80%
S + G	Seguro e garantia	0,32%
R	Risco	0,50%
DF	Despesas financeiras	1,02%
L	Lucro	6,64%
I	Impostos	6,65%
	PIS	0,65%
	COFINS	3,00%
	ISS	3,00%

Há BDI diferenciado?	NÃO
-----------------------------	------------

Calcular Despesa Financeira com base na Taxa SELIC e no Lucro?

Taxa SELIC Despesa Financeira (IN 62/DNIT SEDE, 17/09/21)

1.2 Declaração referente ao SINAPI que possuem a legenda "AS":

Os valores dos serviços com itens que possuem a legenda AS (ou seja, que possuem custos referentes a São Paulo) são adequados ao empreendimento em questão?

1.3 Os serviços orçados são suficientes para a execução do objeto.

	Orçado?	Justificativa para os itens (AL, MD, CO) não orçados:
AL Administração Local?	<input type="text" value="SIM"/>	
MD Mobilização / Desmobilização?	<input type="text" value="NÃO"/>	MD: A obra é de pequeno porte, com a maioria dos serviços significativos executados de forma manual ou utilizando apenas equipamentos de pequeno porte, que não necessitam mobilização específica.
CO Canteiro de Obras?	<input type="text" value="NÃO"/>	CO: O curto prazo de execução dispensa e a baixa complexidade da obra dispensa a implantação de canteiro.

1.4 Referencias de Custos e Data Base

SICRO	SINAPI
	abr/25
SEINFRA	SMOP-EDIF
Data-base	abr/25

BRUNO ROBERTO DE ARAUJO
 FERREIRA:07053872327
 7

Assinado digitalmente por
 BRUNO ROBERTO DE ARAUJO
 FERREIRA:07053872327
 Data: 2025.05.26 11:02:19-03'00'

Responsável Técnico pelo Orçamento
Engenheira: Bruno Roberto de Araújo Ferreira
RNP: 062185638-0 ART: CE20251644922

2 Declarações de responsabilidade do TOMADOR

2.1 Declaração informativa referente ao ISS

- A alíquota de ISS prevista no Código Tributário Municipal, para o tipo de intervenção em tela é de:
- A base de cálculo sobre a qual incide a referida alíquota equivale ao seguinte percentual do valor da obra, em virtude da exclusão dos valores referentes aos materiais
- A alíquota efetiva de ISS a ser utilizada no BDI é:

5,00%
60,00%
3,00%

2.2 Declaração referente ao Tipo de Orçamento

O Orçamento Desonerado é mais adequado para a Administração Pública que o Não Desonerado.

2.3 Declaração referente ao Regime de Execução

- O regime de execução da obra em tela será:

EPG - Empreitada por Preço Global

2.4 A Data-base do Orçamento está informada no TransfereGov.br.

2.5 Ratificamos o BDI adotado: 26,85%. Percentual está na faixa de Referência do BDI.

2.6 O empreendimento atende ao objetivos do Programa e possuirá funcionalidade imediata.

2.7 Planejamento das Licitações:

Usará Pregão?

O orçamento terá caráter sigiloso?

NÃO

NÃO

SAVIO GURGEL
NOGUEIRA:45560
153320

Assinado digitalmente por SAVIO GURGEL
 NOGUEIRA:45560153320
 Nº: C=BR, O=ICP-Brasil, OU=Certificado Digital PF A1,
 CN=SAVIO GURGEL, OU=445616300000149, OU=AC SynchronID
 Município, CN=SAVIO GURGEL NOGUEIRA:45560153320
 Razão: Eu sou o autor desse documento
 Localizado
 Data: 2025.05.26 11:10:12-03'00'
 Foxit PDF Reader Versão: 2025.1.0

Prefeito: Sávio Gurgel Nogueira
Prefeitura Municipal de Russas - CE



QCI - QUADRO DE COMPOSIÇÃO DO INVESTIMENTO

Nº OPERAÇÃO 1084018-77	Nº SICOMV 560022	GESTOR Prefeitura Municipal de Russas	PROGRAMA Esporte para a Vida	AÇÃO / MODALIDADE Esporte	RECURSO OGU não-PAC
PROPORANTE / TOMADOR Prefeitura Municipal de Russas	MUNICÍPIO / UF Russas/CE	LOCALIDADE / ENDEREÇO Tr. Pedro Araújo	VALORES CONTRATADOS (R\$)		
OBJETO Constituição do espaço esportivo comunitário, no município de Russas/CE	APELIDO DO EMPREENDIMENTO Constituição de um espaço esportivo no farranga	REPASSO 1.441.842,81	CONTRAPARTIDA INVESTIMENTO 0,00	1.441.842,81	

Saldo a Reprogramar	Repasso (R\$)	Contrapartida (R\$)
-	-	-

Etapa	Meta / Sub-Meta	Item de Investimento	Sub-Item de Investimento	Descrição da Meta / Sub-Meta	Situação	Quantidade	Unid.	Lote de Licitação / nº CTEP	Repasso (R\$)	Contrapartida Financeira (R\$)	Outros (R\$)	Investimento (R\$)
1	TOTAL	Equipamentos comunitários	Esportes	Constituição de um Espaço esportivo comunitário	Em Análise	2.939,23	m²	Lote 1	1.441.842,81	-	-	1.441.842,81
1	Meta 1											
1	Meta 2											
1	Meta 3											
1	Meta 4											
1	Meta 5											
1	Meta 6											
1	Meta 7											
1	Meta 8											

Observações:

SAVIO GURGEL
 NOGUEIRA:455601533
 20

Representante Tomador / Agente Promotor
 Nome: SAVIO GURGEL NOGUEIRA
 Cargo: PREFEITO MUNICIPAL

TOTAL - ETAPA	1	2	3
	1.441.842,81	-	-
	1.441.842,81	-	-

Local: Russas/CE
 Data: 26 de maio de 2025

BRUNO ROBERTO
 DE ARAUJO
 FERREIRA:0705387237
 72327
 Assinado digitalmente por
 BRUNO ROBERTO DE ARAUJO
 FERREIRA:0705387237
 Data: 2025.05.26
 10:58:43
 -03'00"

RRE - RELATÓRIO RESUMO DO EMPREENDIMENTO - TOMADOR

Grau de Sigilo
#PÚBLICO



Nº OPERAÇÃO 1094018-77	Nº SICONV 960022	GESTOR Prefeitura Municipal de Russas	PROGRAMA Esporte para a Vida	AÇÃO / MODALIDADE Esporte	RECURSO OSU nº6-PAC
PROponente / TOMADOR Prefeitura Municipal de Russas	MUNICÍPIO / UF Russas/CE	LOCALIDADE / ENDEREÇO Tr. Pedro Araújo	APÉLIDO DO EMPREENDIMENTO Construção de um espaço esportivo no Liranga	REPASSA 1.441.842,81	VALORES CONTRATADOS (R\$) CONTRAPARTIDA INVESTIMENTO 1.441.842,81
OBJETO Construção do espaço esportivo comunitário, no município de Russas/CE	Situação do IC/CR: -	Percentual previsto em: - mal-25	Medição nº:	Repassa (R\$) 0,00	Contrapartida (R\$) 0,00

Etapa	Meta / Sub-Meta	Descrição da Meta / Sub-Meta	Situação	Quantidade	Unid.	Lote de Licitação / nº CTEF	nº do Repasse CP, Outros Investimento	Valor Total (R\$)	Valores Medidos (R\$)			Execução Física Acum.
									Acum. Período Anterior	No Período	Acum. Incluindo o Período	
1	Meta 1.	Construção de um Espaço esportivo comunitário	Em Análise	2.939,23	m²	Lote 1	1.441.842,81	0,00	0,00	0,00	0,00	0,00%
	TOTAL						1.441.842,81	0,00	0,00	0,00	0,00	0,00%

Acumulado Anterior: 9,00%

Local: RUSAS/CE
BRUNO ROBERTO DE ARAUJO Assinado digitalmente por BRUNO ROBERTO DE ARAUJO FERREIRA:07053872327
FERREIRA:07053872327 Data: 2025.05.26 10:57:47-03'00"

SAVIO GURGEL
NOGUEIRA:455601533 Data: 2025.05.26 11:23:04:00
20 Representante Tomador / Agente Promotor

Responsável Técnico
Nome: BRUNO ROBERTO DE ARAUJO FERREIRA
Cargo: ENGENHEIRO CIVIL
ART/RT Fiscal.: CE20241514081

Nome: SAVIO GURGEL NOGUEIRA
Cargo: PREFEITO MUNICIPAL

Responsável Social
Nome:
Cargo:

Responsável Financeiro
Nome:
Cargo:



PLE - Planilha de Levantamento de Eventos

Nº OPERAÇÃO 1004018-77	Nº SICOV 060022	ORÇOV Festaleja-7129	DESTOR Prefeitura Municipal de Russas	PROGRAMA Esporte para a Vida	AÇÃO / MODALIDADE Esporte	DATA ASSINATURA 05/06/2024
PROponente / TOMADOR Prefeitura Municipal de Russas			MUNICÍPIO / UF Russas/CE	LOCALIDADE / ENDEREÇO Av. Gen. Paul Barbosa	OBJETO constituição do espaço esportivo comunitário, no município de Russas/CE	
Nº CTEF	EMPRESA EXECUTORA		CNPJ	OBJETO DO CTEF	RHCIO DA OBRA	

RESPONSÁVEIS TÉCNICOS:

Elaboração do documento BRUNO ROBERTO DE ARAUJO FERRE	CREA/CAU 062185638-0
Fiscalização BRUNO ROBERTO DE ARAUJO FERRE	CREA/CAU 062185638-0
	ART/RRT CE29261644922

EVENTOS

Núm do Evento	Título do Evento
1	Administração Local
2	SERVICIOS PRELIMINARES
3	CAMPO DE FUTEBOL COM GRAMA SINTÉTICA
4	MEIA QUADRA DE BASQUETE
5	PARQUINHO INFANTIL
6	PISTA DE CAMBADA
7	IMPLANTAÇÃO GERAL

INSTRUÇÕES DE USO E PREENCHIMENTO

- Informações gerais:**
- Este documento somente pode ser utilizado nas versões do Excel 2003 ou superior. Não devem ser utilizadas versões do BR/Office.
 - Para funcionamento plano deve ser ativado, a Segurança da Macro do Excel deve ser habilitada.
 - Na Versão Excel 2003, selecionar na Faixa de Opções: Ferramentas -> Macro -> Segurança -> Na aba Nível de Segurança selecionar a Opção "Baixo" -> Clique em OK -> Feche e abra o Excel novamente para visualizar a Planilha.
 - Na Versão Excel 2007 ou superior, selecionar na Faixa de Opções: Arquivo -> Opções -> Central de Confiabilidade -> Configurações da Central de Confiabilidade -> Configurações de Macro -> Habilitar todas as Macros -> Clique em OK -> Feche e abra o Excel novamente para utilizar a Planilha.
 - O Preenchimento deve ser feito somente nas células em amarelo. As demais células são de preenchimento Automático e estão bloqueadas para edição.

- Instruções de preenchimento:**
- Abas DADOS**
- 1º passo: Na aba Dados, preencher os dados de contato e identificação dos responsáveis;
- 2º passo: Incluir e nomear os eventos (não ser alterado posteriormente também);
- Abas EVENTOGRAMA E QUANTITATIVOS**
- 3º passo: Na aba Eventograma e Quantitativos, preencher os conceitos, nome, descrição e unidade e partir da planilha organizacional de empresa vencedora da licitação;
- 4º passo: Em seguida, preencher as células da coluna Preço Total habilitadas na cor amarela somente para os itens do serviço.
- Obs. 1: A planilha considera como itens de serviço aqueles que possuem os campos unidade e preço total preenchidos. Caso esses campos não sejam preenchidos, a planilha considerará o item como um localizador, preenchendo-o de outra forma.
- 5º passo: Preencher as frentes de obra;
- 6º passo: Agrupar os eventos a partir do preenchimento de números inteiros sequenciais para cada serviço na coluna Núm. Evento;
- Obs. 1: Serviços com mesmo número pertencem ao mesmo agrupador de eventos.
Obs. 2: Deve ser atribuído um número de evento para todos os serviços da planilha organizacional.
Obs. 3: Não deve ser preenchido número de evento para metas e subvts.
Obs. 4: Todos os serviços do orçamento precisam estar com Evento definido para acessar as abas Detalhamento, Cronograma, PLE e Resumo de Acompanhamento.
- 7º passo: Informar as quantidades de cada serviço por frente de obra;
- 8º passo: Verificar se os preços totais dos serviços e o valor total do orçamento estão iguais aos da planilha organizacional proposta pela empresa vencedora da licitação.

- Abas DETALHAMENTO DE EVENTOS**
- Planilha gerada de forma automática a partir dos dados informados na aba Eventograma e Quantitativos e tem por objetivo discriminar:
- os serviços que compõem cada evento;
 - os quantitativos de cada serviço por frente de obra e por evento;
 - o valor total de cada evento;
 - o valor total de cada agrupador;
 - o valor total de cada frente de obra.
- É possível visualizar os valores/quantidades no ítem Eventos ou ítem Orçamento, e visualizar os valores/quantidades em sua Totalidade, ou somente os Executados, ou somente os A Executar.

- Abas CRONOGRAMA**
- 9º passo: Informar nos campos em amarelo o número do período em que o evento será concluído. Se necessário, poderão ser usados os botões "Adicionar Ano" e "Excluir Ano" para compatibilizar o cronograma mostrado abaixo com a necessidade do empreendimento.
- Abas PLE**
- 10º passo: Selecionar o número da medição e ser feita;
- 11º passo: Digitar a data de medição no quadro abaixo;
- 12º passo: Preencher os campos em amarelo com o um número inteiro referente à medição em questão (período em que os eventos foram executados).
- Obs. 1: Apenas preencher os eventos concluídos em sua totalidade. Não são considerados para fins de desembolso eventos parcialmente concluídos.
Obs. 2: Não devem ser alterados os eventos já preenchidos em medições anteriores.

- Abas RESUMO DE ACOMPANHAMENTO**
- Planilha gerada automaticamente com o resumo do acompanhamento, inclusive o total por meta (para preenchimento do RRE) e comparação do cronograma previsto com o cronograma realizado.

- Orientações ao Tomador/Construtor:**
- Os formulários Eventograma e Quantitativos, Detalhamento de Eventos e Cronograma devem ser encaminhados para verificação e aceite pela CAIXA, na fase de análise de engenharia e posteriormente na verificação do processo licitatório alinhada com os preços da proposta vencedora da licitação.
 - Os dados preenchidos na aba Eventograma e Quantitativos não devem ser alterados ao longo do acompanhamento da obra, apenas no caso de reprogramação, quando deverá ser substituído a realidade e aceite pela CAIXA.
 - A cada solicitação de recursos, a Planilha de Levantamento de Eventos (PLE) deverá ser preenchida pelo Tomador e encaminhada à CAIXA em conjunto com a planilha Resumo de Acompanhamento.

Nº OPERAÇÃO 1094018-77	Nº SICONV 960022	GIGOV Fortaleza - 7129	GESTOR Prefeitura Municipal de Russas	PROGRAMA Esporte para a Vida	Grado de Sigilo #PÚBLICO
PROPOSTANTE / TOMADOR Prefeitura Municipal de Russas	MUNICÍPIO / UF Russas/CE	LOCALIDADE / ENDEREÇO Av. Gov. Raul Barbosa	IAÇÃO / MODALIDADE Esporte	DATA ASSINATURA 09/06/2024	
Nº CTEF	EMPRESA EXECUTORA	OBJETO DO CTEF	OBJETO construção de espaço esportivo comunitário, no município de russas/ce (novo pac)	INÍCIO DA OBRA	

Valor Total do Orçamento: R\$ 1.441.842,81

Nível	Item	Descrição	Unid.	Qtde.	Preço Unit. (R\$)	Preço Total (R\$)	Frontes de Obra:	1	2	3	4	5	6
Méq	1	ADMINISTRAÇÃO LOCAL DA OBRA	%	100,00	637,95	63.795,00	Agrupador de Eventos	100,00					
Méq	2	TAXA DE ADMINISTRAÇÃO DA OBRA						1-Administração Local					
Serviço	2.1	SERVIÇOS PRÉ-LIMINARES	M2	12,00	588,84	7.066,08	2-SERVIÇOS PRÉ-LIMINARES	12,00					
Serviço	2.2	FORNECIMENTO E INSTALAÇÃO DE PLACA DE OBRA COM CHAPA GALVANIZADA E ESTRUTURA DE MADEIRA. AF_03/2022_PS	UN	1,00	4.455,75	4.455,75		2-SERVIÇOS PRÉ-LIMINARES	1,00				
Serviço	2.3	LIGEAÇÃO PROVISÓRIA DE ÁGUA E SANITÁRIO	M2	2.400,00	0,85	2.040,00	2-SERVIÇOS PRÉ-LIMINARES	2.400,00					
Méq	3	LIMPEZA MECANIZADA DE CAMADA VEGETAL, VEGETAÇÃO E PEQUENAS ÁRVORES (DIÂMETRO DE TRONCO MENOR QUE 0,20 M), COM TRATOR DE ESTEIRAS. AF_03/2024											
Nível	3.1	AMPLIAÇÃO DE CAMPO DE FUTEBOL GRAMA SINTÉTICA											
Serviço	3.1.1	FUNDAÇÃO	M3	26,00	131,33	3.414,58	3-CAMPO DE FUTEBOL COM GRAMA SINTÉTICA	26,00					
Serviço	3.1.2	ESCAVAÇÃO MANUAL PARA VIGA BALDRAME OU SAPATA CORRIDA (INCLUINDO ESCAVAÇÃO PARA COLOCAÇÃO DE FÓRMAS). AF_01/2024	M2	104,00	0,89	92,56	3-CAMPO DE FUTEBOL COM GRAMA SINTÉTICA	104,00					
Serviço	3.1.3	COMPACTAÇÃO MECÂNICA DE SOLO PARA EXECUÇÃO DE RADIER, PISO DE CONCRETO OU LAJE SOBRE SOLO, COM COMPACTADOR DE SOLOS TIPO PLACA VIBRATÓRIA. AF_09/2021	M2	62,40	47,25	2.943,40	3-CAMPO DE FUTEBOL COM GRAMA SINTÉTICA	62,40					
Serviço	3.1.4	LASTRO DE CONCRETO MAGRO, APLICADO EM PISOS, LAJES SOBRE SOLO OU RADIEIS, ESPESURA DE 5 CM. AF_01/2024	M2	43,70	131,28	5.736,94	3-CAMPO DE FUTEBOL COM GRAMA SINTÉTICA	43,70					
Nível	3.2	ALVENARIA DE BLOCOS DE CONCRETO ESTRUTURAL 10X19X38 CM (ESPESURA 14 CM), PBK = 4,5 MPA, UTILIZANDO COLHER DE PEDREIRO. AF_10/2022											
Serviço	3.2.1	REGULARIZAÇÃO E COMPACTAÇÃO DE SUBLEITO DE SOLO PREDOMINANTEMENTE ARGILOSO, PARA OBRAS DE CONSTRUÇÃO DE PAVIMENTOS. AF_09/2024	M2	1.450,00	2,74	3.973,00	3-CAMPO DE FUTEBOL COM GRAMA SINTÉTICA	1.450,00					
Serviço	3.2.2	LASTRO COM MATERIAL GRANULAR (PEDRA BRITADA N.1), ESPESURA DE 10 CM	M3	140,00	243,40	34.076,00	3-CAMPO DE FUTEBOL COM GRAMA SINTÉTICA	140,00					
Serviço	3.2.3	LASTRO COM MATERIAL GRANULAR (PEDRA BRITADA N.0), ESPESURA DE 5 CM	M3	70,00	269,90	18.893,00	3-CAMPO DE FUTEBOL COM GRAMA SINTÉTICA	70,00					
Serviço	3.2.4	LASTRO COM MATERIAL GRANULAR (PO DE BRITA), ESPESURA DE 5 CM	M3	70,00	285,95	20.016,50	3-CAMPO DE FUTEBOL COM GRAMA SINTÉTICA	70,00					
Serviço	3.2.5	GRAMA SINTÉTICA ESPORTIVA PARA FUTEBOL EM POLIETILENO, COM ALTURA MÍNIMA DE 50MM (FORNECIMENTO E COLOCAÇÃO)	M2	1.400,00	215,30	301.420,00	3-CAMPO DE FUTEBOL COM GRAMA SINTÉTICA	1.400,00					



PLE - Planilha de Levantamento de Eventos
Eventogramas e Quantitativos

Grau de Sigilo
#PÚBLICO

Nº OPERAÇÃO 1094018-77	Nº SICONV 950022	IGIOV Fortaleza - 7123	GESTOR Prefeitura Municipal de Russas	PROGRAMA Esporte para a Vida	DATA ASSINATURA 06/06/2024
PROponente / Tomador Prefeitura Municipal de Russas	MUNICÍPIO / UF Russas/CE	LOCALIDADE / ENDEREÇO Av. Gov. Raul Barbosa	OBJETO DO CTEF	OBJETO / MODALIDADE Esporte	INÍCIO DA OBRA
Nº CTEF	EMPRESA EXECUTORA	CNPJ	OBJETO DO CTEF	OBJETO Construção do espaço esportivo comunitário, no município de russas/ce (novo pace)	

Valor Total do Orçamento: R\$ 1.441.842,81

Nível	Item	Descrição	Unid.	Qtde.	Preço Unit. (R\$)	Preço Total (R\$)	Frontes de Obra:	1	2	3	4	5	6
Serviço	3.2.6	LASTRO DE CONCRETO MAGRO, APLICADO EM PISOS, LAJES SOBRE SOLO OU RADIEIS, ESPESSURA DE 5 CM. AF_01/2024	M2	50,01	47,25	2.362,97	Agrupador de Eventos	50,01					
Serviço	3.2.7	EXECUÇÃO DE PASSEIO (CALÇADA) OU PISO DE CONCRETO COM CONCRETO MOLDADO IN LOCO, FEITO EM OBRA, ACABAMENTO CONVENCIONAL. ESPESSURA 6 CM	M2	50,01	64,21	3.211,14		50,01					
Nível	3.3	ESTRUTURAS											
Serviço	3.3.1	FABRICAÇÃO, MONTAGEM E DESMONTAGEM DE FÓRMA PARA VIGA BALDRAME, EM CHAPA DE MADEIRA COMPENSADA RESINADA, E 17 MM, 4 UTILIZAÇÕES. AF_01/2024	M2	79,30	126,75	10.051,28		79,30					
Serviço	3.3.2	ARMADAÇÃO DE BLOCO UTILIZANDO AÇO CA-60 DE 5 MM - MONTAGEM. AF_01/2024	KG	122,00	25,80	3.147,60		122,00					
Serviço	3.3.3	ARMADAÇÃO DE BLOCO UTILIZANDO AÇO CA-50 DE 8 MM - MONTAGEM. AF_01/2024	KG	276,00	21,23	5.859,48		276,00					
Serviço	3.3.4	CONCRETAGEM DE BLOCO DE COROAMENTO OU VIGA BALDRAME, FCX 30 MPA, COM USO DE JERICA - LANÇAMENTO, ADENSAMENTO E ACABAMENTO. AF_01/2024	M3	5,95	928,25	5.523,08		5,95					
Serviço	3.3.5	ESTACA BROCA DE CONCRETO (0,20 X 0,20) M, ESCAVAÇÃO MANUAL, COM TUBO DE AÇO GALVANIZADO DE 2"	M	58,00	261,10	15.143,80		58,00					
Nível	3.4	ALVENARIAS E FECHAMENTO											
Serviço	3.4.1	ALVENARIA DE VEDAÇÃO DE BLOCOS CERÂMICOS FURADOS NA VERTICAL DE 14X19X39 CM (ESPESSURA 14 CM) E ARGAMASSA DE ASSENTAMENTO COM PREPARO MANUAL. AF_12/2021	M2	79,00	100,36	7.928,44		79,00					
Serviço	3.4.2	ALAMBRADO PARA QUADRA POLIESPORTIVA, ESTRUTURADO POR TUBOS DE AÇO GALVANIZADO, (MONTANTES COM DIÂMETRO 2", TRAVESSAS E ESCORÇAS COM DIÂMETRO 1 1/2"), COM TELA DE ARAME GALVANIZADO, FO 12 B/MG E MALHA QUADRADA 5X5CM (EXCETO MURETA). AF_03/2021	M2	876,90	221,30	194.087,97		876,90					
Nível	3.5	REVESTIMENTO											
Serviço	3.5.1	CHAPISCO APLICADO EM ALVENARIAS E ESTRUTURAS DE CONCRETO INTERNAS, COM COLHER DE PEDREIRO, ARGAMASSA TRAÇO 1:3 COM PREPARO MANUAL. AF_10/2022	M2	158,00	6,15	971,70		158,00					

Assinado digitalmente por
BRUNO ROBERTO DE ARAUJO
FERREIRA:07053872327
Data: 2025.05.26
12:26:53
72327



CAIXA

PLE - Planilha de Levantamento de Eventos
Eventograma e Quantitativos

Grau de Sigilo
#PÚBLICO

Nº OPERAÇÃO 1094018-77	Nº SICONV 966022	GIGOV Fortaleza - 7129	GESTOR Prefeitura Municipal de Russas	PROGRAMA Esporte para a Vida	ACÃO / MODALIDADE Esporte	DATA ASSINATURA 09/06/2024
PROPOSTANTE / TOMADOR Prefeitura Municipal de Russas			MUNICÍPIO / UF Russas/CE	LOCALIDADE / ENDEREÇO Av. Gov. Raul Barbosa	OBJETO construção do espaço esportivo comunitário, no município de russas/ce (novo pac)	#INICIO DA OBRA
Nº CTEF EMPRESA EXECUTORA			CNPJ	OBJETO DO CTEF		

Nivel	Item	Descrição	Unid.	Qtde.	Preço Unid. (R\$)	Preço Total (R\$)	Agrupador de Eventos	Preço Unitário no município de Russas/CE	1	2	3	4	5	6
Serviço	3.5.2	MASSA ÚNICA, EM ARGAMASSA TRAÇO 1:2:8, PREPARO MANUAL, APLICADA MANUALMENTE EM PAREDES INTERNAS DE AMBIENTES COM ÁREA ENTRE 5M² E 10M², E = 17,5MM, COM TALISCAS. AF_03/2024	M2	158,00	51,15	8.081,70	3-CAMPO DE FUTEBOL COM GRAMA SINTÉTICA	158,00						
Nivel	3.5	PINTURA												
Serviço	3.6.1	PINTURA LÁTEX ACRÍLICA STANDARD, APLICAÇÃO MANUAL EM PAREDES, DUAS DEMORS. AF_04/2023	M2	158,00	13,59	2.147,22	3-CAMPO DE FUTEBOL COM GRAMA SINTÉTICA	158,00						
Serviço	3.6.2	PINTURA COM TINTA ACRÍLICA DE ACABAMENTO (ESMALTE SINTÉTICO FOSCO) APLICADA A ROLO OU PINCEL SOBRE SUPERFÍCIES METÁLICAS (EXCETO PERFIL) EXECUTADO EM OBRA (POR DEMORS). AF_01/2020	M2	376,90	30,53	26.771,76	3-CAMPO DE FUTEBOL COM GRAMA SINTÉTICA	376,90						
Nivel	3.7	EQUIPAMENTOS												
Serviço	3.7.1	CONJUNTO PARA FUTEBOL DE CAMPO COM PAR DE TRAVES OFICIAIS DE 5,00 X 2,20 M EM TUBO DE AÇO GALVANIZADO 4". PINTURA EM PRIMER COM TINTA ESMALTE SINTÉTICO E REDES DE POLIETILENO FIO 3 MM - FORNECIMENTO E INSTALAÇÃO	CJ	1,00	4.567,89	4.567,89	3-CAMPO DE FUTEBOL COM GRAMA SINTÉTICA	1,00						
Nivel	4	MEIA QUADRA DE BASQUETE												
Serviço	4.1.1	ESCAVAÇÃO MANUAL PARA VIGA BALDRAME OU SAPATA CORRIDA (INCLUINDO ESCAVAÇÃO PARA COLOCAÇÃO DE FORMAS). AF_01/2024	M3	10,50	137,33	1.378,97	4-MEIA QUADRA DE BASQUETE	10,50						
Serviço	4.1.2	COMPACTAÇÃO MECÂNICA DE SOLO PARA EXECUÇÃO DE RADIER, PISO DE CONCRETO OU LAJE SOBRE SOLO, COM COMPACTADOR DE SOLOS TIPO PLACA VIBRATÓRIA. AF_09/2021	M2	30,00	0,89	26,70	4-MEIA QUADRA DE BASQUETE	30,00						
Serviço	4.1.3	LASTRO DE CONCRETO MAGRO, APLICADO EM PISOS, LAJES SOBRE SOLO OU RADIEIS, ESPESSURA DE 5 CM. AF_01/2024	M2	18,00	47,25	850,50	4-MEIA QUADRA DE BASQUETE	18,00						
Serviço	4.1.4	ALVENARIA DE BLOCOS DE CONCRETO ESTRUTURAL 14X19X39 CM (ESPESSURA 14 CM). F8K = 4,5 MPA, UTILIZANDO COLHER DE FERREIRO. AF_10/2022	M2	24,00	131,28	3.150,72	4-MEIA QUADRA DE BASQUETE	24,00						
Nivel	4.2	PAVIMENTAÇÃO												
Serviço	4.2.1	REGULAGEM E COMPACTAÇÃO DE SUBLEITO DE SOLO PREDOMINANTEMENTE ARGILOSO, PARA OBRAS DE CONSTRUÇÃO DE PAVIMENTOS. AF_09/2024	M2	221,00	2,74	605,54	4-MEIA QUADRA DE BASQUETE	221,00						
Serviço	4.2.2	LASTRO DE CONCRETO MAGRO, APLICADO EM PISOS, LAJES SOBRE SOLO OU RADIEIS, ESPESSURA DE 5 CM. AF_01/2024	M2	221,00	47,25	10.442,25	4-MEIA QUADRA DE BASQUETE	221,00						

Valor Total do Orçamento: R\$ 1.447.942,81

Assinado digitalmente por
BRUNO ROBERTO DE ARAUJO
DE ARAUJO
FERREIRA:0705387237
Data: 2025.06.26
12:26:53
72327

Nº OPERAÇÃO 1094016-77	Nº SICONV 1950022	GIGOV Forteza-7129	GESTOR Prefeitura Municipal de Russas	PROGRAMA Esporte para a Vida	AÇÃO / MODALIDADE Esporte	Grado de Sigilo #PUBLICO
PROPOLENTE / TOMADOR Prefeitura Municipal de Russas	MUNICÍPIO / UF Russas/CE	LOCALIDADE / ENDEREÇO Av. Gov. Raul Barbosa	OBJETO constituição do espaço esportivo comunitário, no município de russas/ce (nova pac)	DATA ASSINATURA 06/06/2024		
Nº CTEF EMPRESA EXECUTORA	OBJETO DO CTEF					

Nível	Item	Descrição	Unid.	Qtde.	Preço Unit. (R\$)	Preço Total (R\$)	1	2	3	4	5	6
		Valor Total do Orçamento: R\$ 1.441.842,81										
4.2.3	Serviço	EXECUÇÃO DE PASSEIO (CALÇADA) OU PISO DE CONCRETO COM CONCRETO MOLDOADO IN LOCO, FEITO EM OBRA, ACABAMENTO CONVENCIONAL, ESPESSURA 8 CM, ARMADO, AF_08/2022	M2	221,00	116,84	25.821,64	221,00					
4.2.4	Serviço	PISO MODULAR DE POLIPROPILENO PARA QUADRA POLIESPORTIVA - FORNECIMENTO E INSTALAÇÃO. AF_03/2022	M2	221,00	304,54	67.303,34						
4.3	Nível	EQUIPAMENTOS										
4.3.1	Serviço	TABELA DE BASQUETE DE COMPENSADO NAVAL, COM AROS, REDES E ESTRUTURA EM TUBO GALVANIZADO - FORNECIMENTO E INSTALAÇÃO.	UND	1,00	6.515,17	6.515,17	1,00					
5	Nível	FUNDAÇÃO										
5.1	Nível	PARQUINHO INFANTIL										
5.1.1	Serviço	ESCAVAÇÃO MANUAL PARA VIGA BALDRAME OU SAPATA CORRIDA (INCLUINDO ESCAVAÇÃO PARA COLOCAÇÃO DE FORMAS). AF_01/2024	M3	8,75	131,33	1.149,14	8,75					
5.1.2	Serviço	COMPACTAÇÃO MECÂNICA DE SOLO PARA EXECUÇÃO DE RADIER, PISO DE CONCRETO OU LAJE SOBRE SOLO, COM COMPACTADOR DE SOLOS TIPO PLACA VIBRATORIA. AF_09/2021	M2	25,00	0,89	22,25	25,00					
5.1.3	Serviço	LASTRO DE CONCRETO MAGRO, APLICADO EM PISOS, LAJES SOBRE SOLO OU RADIER, ESPESSURA DE 5 CM. AF_01/2024	M2	15,00	47,25	708,75	15,00					
5.1.4	Serviço	ALVENARIA DE BLOCOS DE CONCRETO ESTRUTURAL 14X19X38 CM (ESPESSURA 14 CM), FBK = 4,5 MPa, UTILIZANDO COLHER DE PEDREIRO. AF_10/2022	M2	20,00	131,28	2.625,60	20,00					
5.2	Nível	PAVIMENTAÇÃO										
5.2.1	Serviço	REGULARIZAÇÃO E COMPACTAÇÃO DE SUBLEITO DE SOLO PREDOMINANTEMENTE ARGILOSO, PARA OBRAS DE CONSTRUÇÃO DE PAVIMENTOS. AF_09/2024	M2	142,84	2,74	391,38	142,84					
5.2.2	Serviço	LASTRO DE CONCRETO MAGRO, APLICADO EM PISOS, LAJES SOBRE SOLO OU RADIER, ESPESSURA DE 5 CM. AF_01/2024	M2	142,84	47,25	6.749,19	142,84					
5.2.3	Serviço	CONTRAPISO EM ARGAMASSA TRAÇO 1:4 (CIMENTO E ÁREA), PREPARO MANUAL, APLICADO EM ÁREAS SECAS SOBRE LAJE, NÃO ADERIDO, ACABAMENTO NÃO REFORÇADO, ESPESSURA 8CM. AF_07/2021	M2	142,84	76,58	10.938,69	142,84					
5.2.4	Serviço	PISO DE BORRACHA ESPORTIVO, ESPESSURA 15MM, ASSENTADO COM ARGAMASSA. AF_09/2020	M2	142,84	591,34	84.467,01	142,84					
5.3	Nível	EQUIPAMENTOS										



Nº OPERAÇÃO 1084012-77	Nº SICONV 990022	GIGOV Fortaleza-7129	GESTOR Prefeitura Municipal de Russas	PROGRAMA Esporte para a Vida	Grav de Sigilo #PÚBLICO
PROPRIETÁRIO / TOMADOR Prefeitura Municipal de Russas	MUNICÍPIO / UF Russas/CE	LOCALIDADE / ENDEREÇO Av. Gov. Raul Barbosa	ACÃO / MODALIDADE Esporte	DATA ASSINATURA 06/06/2024	
Nº CTEF	EMPRESA EXECUTORA	OBJETO DO CTEF	OBJETO construção do espaço esportivo comunitário, no município de russas/ce (novo pac)	INÍCIO DA OBRA	

Valor Total do Orçamento: R\$ 1.441.842,81

Nível	Item	Descrição	Unid.	Qtdte.	Preço Unit (R\$)	Preço Total (R\$)	1	2	3	4	5	6
5.3.1	Serviço	PAREDE ESCALADA (2,00 X 1,80)M EM MADEIRA PINUS OU EUCALIPTO TRATADO, COM ACABAMENTO EM VERNIZ FOSCO. REF. MODELO M111 DA LUDICO PARQUES OU SIMILAR - FORNECIMENTO E MONTAGEM	UN	2,00	2.950,67	5.901,34	2,00					
5.3.2	Serviço	GANGORRA DUPLA (3,00 X 2,50)M EM MADEIRA PINUS OU EUCALIPTO TRATADO, COM ACABAMENTO EM VERNIZ FOSCO. REF. MODELO M128 DA LUDICO PARQUES OU SIMILAR - FORNECIMENTO E MONTAGEM	UN	1,00	3.084,17	3.084,17	1,00					
5.3.3	Serviço	BRINQUEDO (4,00 X 5,00)M EM MADEIRA PINUS OU EUCALIPTO TRATADO, COM ACABAMENTO EM VERNIZ FOSCO. CONTENDO 1 CASINHA, 1 RAMPA DE ACESSO, 1 ESCORREGADOR, 1 ESCADA DEMARINHADO E 2 BALANÇOS. REF. MODELO M200 DA LUDICO PARQUES OU SIMILAR - UM.	UN	1,00	13.124,10	13.124,10	1,00					
5.3.4	Serviço	BALANÇO DUPLA (1,50 X 3,00)M EM MADEIRA PINUS OU EUCALIPTO TRATADO, COM ACABAMENTO EM VERNIZ FOSCO. REF. MODELO M117 DA LUDICO PARQUES OU SIMILAR - FORNECIMENTO E MONTAGEM	UN	1,00	3.957,95	3.957,95	1,00					
5.3.5	Serviço	BANCO FIXO (0,70 X 1,80)M EM MADEIRA PINUS OU EUCALIPTO TRATADO, COM ACABAMENTO EM VERNIZ FOSCO. REF. MODELO M312 DA LUDICO PARQUES OU SIMILAR - FORNECIMENTO E MONTAGEM	UN	6,00	1.716,00	10.296,00	6,00					
5.3.6	Serviço	CESTO DE LIXO (0,60 X 0,60)M EM MADEIRA PINUS OU EUCALIPTO TRATADO, COM ACABAMENTO EM VERNIZ FOSCO. REF. MODELO M313 DA LUDICO PARQUES OU SIMILAR - FORNECIMENTO E MONTAGEM	UN	1,00	1.880,28	1.880,28	1,00					
6.1	6.1	6.1	6.1	6.1	6.1	6.1	6.1	6.1	6.1	6.1	6.1	6.1
6.1.1	Serviço	REGULARIZAÇÃO E COMPACTAÇÃO DE SURTEITO DE SOLO PREDOMINANTEMENTE ARGILOSO, PARA OBRAS DE CONSTRUÇÃO DE PAVIMENTOS. AF_09/2024	M2	613,52	2,74	1.681,04	613,52					
6.1.2	Serviço	LASTRO DE CONCRETO MAGRO, APLICADO EM PISOS, LAJES SOBRE SOLO OU RADIEIS, ESPESSURA DE 5 CM. AF_01/2024	M2	613,52	47,25	28.988,82	613,52					
6.1.3	Serviço	EXECUÇÃO DE PASSERIL (CALADA) OU PISO DE CONCRETO COM CONCRETO MOLDADO IN LOCO, FEITO EM OBRA, ACABAMENTO CONVENCIONAL, ESPESSURA 8 CM, ARMADO. AF_09/2022	M2	613,52	116,84	71.683,68	613,52					
6.2	6.2	6.2	6.2	6.2	6.2	6.2	6.2	6.2	6.2	6.2	6.2	6.2
6.2	Serviço	PINTURA										



Assinado digitalmente por
BRUNO ROBERTO DE ARAUJO FERREIRA-07053872327
72327
Data: 2025-05-26 12:26:53

Nº OPERAÇÃO 1094019-77	Nº SICONV 560022	GIGOV Fortaleza - 7129	GESTOR Prefeitura Municipal de Russas	PROGRAMA Esporte para a Vida	IAÇÃO / MODALIDADE Esporte	DATA ASSINATURA 06/05/2024
PROponente / TOMADOR Prefeitura Municipal de Russas	MUNICÍPIO / UF Russas/CE	LOCALIDADE / ENDEREÇO Av. Gov. Raul Barbosa	OBJETO construção do espaço esportivo comunitário, no município de russas/ce (novo pte)	INÍCIO DA OBRA		
Nº CTEF	EMPRESA EXECUTORA	CNPJ	OBJETO DO CTEF			

Valor Total do Orçamento: R\$ 1.441.842,81

Nível	Item	Descrição	Unid.	Ctd.	Preço Unit. (R\$)	Preço Total (R\$)	Frontes de Obra:	1	2	3	4	5	6
Serviço	6.2.1	PINTURA DE PISO COM TINTA EPOXI, APLICAÇÃO MANUAL, 2 DEMÃOS, INCLUSIVE PRIMER EPOXI AF_05/2021	M2	613,52	72,84	44.688,80	Agrupador de Eventos	613,52					
Serviço	6.2.2	PINTURA DE DEMARCAÇÃO DE QUADRA POLIESPORTIVA COM TINTA EPOXI, E = 5 CM, APLICAÇÃO MANUAL, AF_05/2021	M	204,72	13,46	2.755,53	6-PISTA DE CAMINHADA	204,72					
Nível	7	IMPLANTAÇÃO GERAL											
Nível	7.1	REGULARIZAÇÃO E COMPACTAÇÃO DE SUBLEITO DE SOLO PREDOMINANTEMENTE ARGILOSO, PARA OBRAS DE CONSTRUÇÃO DE PAVIMENTOS, AF_09/2024	M2	214,22	2,74	586,96	7-IMPLANTAÇÃO GERAL	214,22					
Serviço	7.1.1	LASTRO DE CONCRETO MAGRO, APLICADO EM PISOS, LAJES SOBRE SOLO OU RADIERS, ESPESSURA DE 5 CM, AF_01/2024	M2	214,22	47,25	10.121,90	7-IMPLANTAÇÃO GERAL	214,22					
Serviço	7.1.2	EXECUÇÃO DE PASSEIO (CALÇADA) OU PISO DE CONCRETO COM CONCRETO MOLDADO IN LOCO, FEITO EM OBRA, ACABAMENTO CONVENCIONAL, ESPESSURA 6 CM	M2	214,22	64,21	13.755,07	7-IMPLANTAÇÃO GERAL	214,22					
Serviço	7.1.3	ASSENTAMENTO DE GUIA (MEIO-FIO) EM TRECHO RETO, CONFECIONADA EM CONCRETO PRÉ-FABRICADO, DIMENSÕES 30X6,5X6,5X19 CM (COMPRIMENTO X BASE INFERIOR X BASE SUPERIOR X ALTURA), PARA DELIMITAÇÃO DE JARDINS, PRAÇAS OU PASSEIOS, AF_01/2024	M	167,30	53,61	8.968,96	7-IMPLANTAÇÃO GERAL	167,30					
Serviço	7.1.4	PLANTIO DE GRAMA ESMERALDA OU SÃO CARLOS OU CURTIBANA, EM PLACAS, AF_07/2024	M2	291,85	24,89	7.264,15	7-IMPLANTAÇÃO GERAL	291,85					
Nível	7.2	URBANIZAÇÃO E PAVIMENTAÇÃO											
Serviço	7.2.1	BANCO FIXO (0,70 X 1,50M EM MADEIRA PINUS OU EUCALPTO TRATADO, COM ACABAMENTO EM VERNIZ FOSCO, REF. MODELO M312 DA LÚDICO PARQUES OU SIMILAR - FORNECIMENTO E MONTAGEM	UN	4,00	1.716,00	6.864,00	7-IMPLANTAÇÃO GERAL	4,00					
Serviço	7.2.2	CESTO DE LIXO (0,60 X 0,60M EM MADEIRA PINUS OU EUCALPTO TRATADO, COM ACABAMENTO EM VERNIZ FOSCO, REF. MODELO M313 DA LÚDICO PARQUES OU SIMILAR - FORNECIMENTO E MONTAGEM	UN	16,00	1.880,26	30.084,48	7-IMPLANTAÇÃO GERAL	16,00					
Serviço	7.2.3	MESA PARA JOGOS (1,00 X 1,00M COM 4 BANCOS (0,30 X 0,30M EM MADEIRA PINUS OU EUCALPTO TRATADO, COM ACABAMENTO EM VERNIZ FOSCO, REF. MODELO M314 DA LÚDICO PARQUES OU SIMILAR - FORNECIMENTO E MONTAGEM	UN	4,00	2.595,73	10.626,92	7-IMPLANTAÇÃO GERAL	4,00					

Nº OPERAÇÃO 1094018-77	Nº SICONV 960022	SIGOV Fortaleza - 7129	GESTOR Prefeitura Municipal de Russas	PROGRAMA Esporte para a Vida	AÇÃO / MODALIDADE Esports	Grav de Sigilo #PÚBLICO
PROPRIETÁRIO / TOMADOR Prefeitura Municipal de Russas			MUNICÍPIO / UF Russas/CE	LOCALIDADE / ENDEREÇO Av. Gov. Raul Barbosa	OBJETO construção do espaço esportivo comunitário, no município de russas,ce (novo psc)	DATA ASSINATURA 06/09/2024
EMPRESA EXECUTORA			CNPJ	OBJETO DO CTEF	INÍCIO DA OBRA	

Valor Total do Orçamento: R\$ 1.441.842,81

Nível	Item	Descrição	Unid.	Qtde.	Preço Unit. (R\$)	Preço Total (R\$)	Agrupador de Eventos	1	2	3	4	5	6
Serviço	7.2.4	CONJUNTO MESA (1,00 X 2,00)M E 2 BANCOS (0,30 X 2,00)M EM MADEIRA PINUS OU EUCALIPTO TRATADO, COM ACABAMENTO EM VERNIZ FOSCO, REF. MODELO M615 DA LUDICO PARQUES OU SIMILAR - FORNECIMENTO E MONTAGEM	UN	2,00	4.943,38	9.886,76	7-IMPLANTACÃO GERAL	2,00					
Serviço	7.2.5	INSTALAÇÃO DE PERGOLADO DE MADEIRA, EM MACARANIUBA, ANGELIM OU EQUIVALENTE DA REGIÃO, FIXADO COM CONCRETO SOBRE SOLO. AF_ 11/2021	M2	11,75	348,74	4.097,70	7-IMPLANTACÃO GERAL	11,75					
Serviço	7.2.6	PLANTIO DE ARBUSTO OU CERCA VIVA. AF_ 07/2024	UN	40,00	103,47	4.138,80	7-IMPLANTACÃO GERAL	40,00					
Serviço	7.2.7	PLANTIO DE ARVORE ORNAMENTAL COM ALTURA DE MUDA MENOR OU IGUAL A 2,00 M. AF_ 07/2024	UN	20,00	156,49	3.129,80	7-IMPLANTACÃO GERAL	20,00					
Serviço	7.2.8	PLANTIO DE ARVORE ORNAMENTAL COM ALTURA DE MUDA MAIOR QUE 2,00 M E MENOR OU IGUAL A 4,00 M. AF_ 07/2024	UN	3,00	289,48	868,44	7-IMPLANTACÃO GERAL	3,00					
Nível	7.3	INSTALAÇÕES ELÉTRICAS											
Serviço	7.3.1	ELETRODUTO RÍGIDO SOLDÁVEL, PVC, DN 32 MM (1"). APARENTE - FORNECIMENTO E INSTALAÇÃO. AF_ 10/2022	M	6,00	33,83	202,98	7-IMPLANTACÃO GERAL	6,00					
Serviço	7.3.2	ELETRODUTO FLEXÍVEL CORRUGADO, PEAD, DN 50 (1 1/2"). PARA REDE ENTERRADA DE DISTRIBUIÇÃO DE ENERGIA ELÉTRICA - FORNECIMENTO E INSTALAÇÃO. AF_ 12/2021	M	70,00	10,12	708,40	7-IMPLANTACÃO GERAL	70,00					
Serviço	7.3.3	ELETRODUTO FLEXÍVEL CORRUGADO, PEAD, DN 63 (2"). PARA REDE ENTERRADA DE DISTRIBUIÇÃO DE ENERGIA ELÉTRICA - FORNECIMENTO E INSTALAÇÃO. AF_ 12/2021	M	180,00	14,44	2.599,20	7-IMPLANTACÃO GERAL	180,00					
Serviço	7.3.4	ELETRODUTO RÍGIDO SOLDÁVEL, PVC, DN 32 MM (1"). APARENTE - FORNECIMENTO E INSTALAÇÃO. AF_ 10/2022	M	120,00	33,83	4.059,60	7-IMPLANTACÃO GERAL	120,00					
Serviço	7.3.5	CURVA 90 GRAUS, CURTA, DE PVC RÍGIDO ROSCÁVEL, DE 1". PARA ELETRODUTO	UN	14,00	3,39	47,46	7-IMPLANTACÃO GERAL	14,00					
Serviço	7.3.6	CABO DE COBRE FLEXÍVEL ISOLADO, 4 MM², ANTI-CHAMA 0,6/1,0 KV, PARA CIRCUITOS TERMINAIS - FORNECIMENTO E INSTALAÇÃO. AF_ 03/2023	M	185,00	39,62	6.538,00	7-IMPLANTACÃO GERAL	185,00					
Serviço	7.3.7	CABO DE COBRE FLEXÍVEL ISOLADO, 2,5 MM², ANTI-CHAMA 0,6/1,0 KV, PARA CIRCUITOS TERMINAIS - FORNECIMENTO E INSTALAÇÃO. AF_ 03/2023	M	700,00	1,49	1.042,80	7-IMPLANTACÃO GERAL	700,00					
Serviço	7.3.8	CABO DE COBRE FLEXÍVEL ISOLADO, 6 MM², ANTI-CHAMA 0,6/1,0 KV, PARA CIRCUITOS TERMINAIS - FORNECIMENTO E INSTALAÇÃO. AF_ 03/2023	M	340,00	13,19	4.484,60	7-IMPLANTACÃO GERAL	340,00					
Serviço	7.3.9	CABO DE COBRE FLEXÍVEL ISOLADO, 10 MM², ANTI-CHAMA 0,6/1,0 KV, PARA CIRCUITOS TERMINAIS - FORNECIMENTO E INSTALAÇÃO. AF_ 03/2023	M	870,00	21,12	18.374,40	7-IMPLANTACÃO GERAL	870,00					

Frentes de Obra:

Construção de quadra poliesportiva no município de Russas/CE	1	2	3	4	5	6
--	---	---	---	---	---	---



Assinado digitalmente por
BRUNO ROBERTO DE ARAUJO FERREIRA:07053872.327
Data: 2025-05-26 12:26:53

Nº OPERAÇÃO 1094018-77	Nº SICONV 560022	GIGOV Fortaleza - 7129	GESTOR Prefeitura Municipal de Russas	PROGRAMA Esporte para a Vida	ACÃO / MODALIDADE Esporte	Grau de Sigilo #PUBLICO
PROPOSTANTE / TOMADOR Prefeitura Municipal de Russas	MUNICÍPIO / UF Russas/CE	LOCALIDADE / ENDEREÇO Av. Gov. Raul Barbosa	OBJETO construção do espaço esportivo comunitário, no município de russas/ce (novo pac)	DATA ASSINATURA 06/06/2024		
Nº CTEF	EMPRESA EXECUTORA	CNPJ	OBJETO DO CTEF	INÍCIO DA OBRA		

Valor Total do Orçamento: R\$ 1.441.842,81

Nível	Item	Descrição	Unid.	Cidade	Preço Unit. (R\$)	Preço Total (R\$)	Agrupador de Eventos	1	2	3	4	5	6
Serviço	7.3.10	CABO DE COBRE FLEXÍVEL ISOLADO, 16 MMR, 0,671,0 KV, PARA REDE AÉREA DE DISTRIBUIÇÃO DE ENERGIA ELÉTRICA DE BAIXA TENSÃO - FORNECIMENTO E INSTALAÇÃO. AF_07/2020	M	20,00	21,70	434,00	7-IMPLANTAÇÃO GERAL	20,00					
Serviço	7.3.11	CONDULETE DE PVC, TIPO C, PARA ELETRÓDUTO DE PVC SOLDÁVEL DN 32 MM (1"), APARENTE - FORNECIMENTO E INSTALAÇÃO. AF_10/2022	UN	5,00	36,66	178,30	7-IMPLANTAÇÃO GERAL	5,00					
Serviço	7.3.12	CONDULETE DE ALUMÍNIO, TIPO E, PARA ELETRÓDUTO DE AÇO GALVANIZADO DN 32 MM (1 1/4"), APARENTE - FORNECIMENTO E INSTALAÇÃO. AF_10/2022	UN	8,00	48,41	385,28	7-IMPLANTAÇÃO GERAL	8,00					
Serviço	7.3.13	CONDULETE DE ALUMÍNIO, TIPO T, PARA ELETRÓDUTO DE AÇO GALVANIZADO DN 32 MM (1 1/4"), APARENTE - FORNECIMENTO E INSTALAÇÃO. AF_10/2022	UN	2,00	80,69	161,38	7-IMPLANTAÇÃO GERAL	2,00					
Serviço	7.3.14	ENTRADA DE ENERGIA ELÉTRICA, AÉREA, TRIFÁSICA, COM CAIXA DE SOBREPOR, CABO DE 16 MM2 E DISJUNTOR DIN 50A (NÃO INCLUI O POSTE DE CONCRETO). AF_07/2020 PS	UN	1,00	2.603,98	2.603,98	7-IMPLANTAÇÃO GERAL	1,00					
Serviço	7.3.15	QUADRO DE DISTRIBUIÇÃO DE ENERGIA EM CHAPA DE AÇO GALVANIZADO, DE EMBUTIR, COM BARRAMENTO TRIFÁSICO, PARA 18 DISJUNTORES DIN 100A - FORNECIMENTO E INSTALAÇÃO. AF_10/2020	UN	1,00	650,25	650,25	7-IMPLANTAÇÃO GERAL	1,00					
Serviço	7.3.16	DISJUNTOR MONOPOLAR TIPO DIN, CORRENTE NOMINAL DE 16A - FORNECIMENTO E INSTALAÇÃO. AF_10/2020	UN	4,00	14,99	59,96	7-IMPLANTAÇÃO GERAL	4,00					
Serviço	7.3.17	DISJUNTOR MONOPOLAR TIPO DIN, CORRENTE NOMINAL DE 20A - FORNECIMENTO E INSTALAÇÃO. AF_10/2020	UN	1,00	16,58	16,58	7-IMPLANTAÇÃO GERAL	1,00					
Serviço	7.3.18	DISJUNTOR TIPO DIN, CORRENTE NOMINAL DE 25A - FORNECIMENTO E INSTALAÇÃO. AF_10/2020	UN	1,00	92,71	92,71	7-IMPLANTAÇÃO GERAL	1,00					
Serviço	7.3.19	DISPOSITIVO DE PROTEÇÃO CONTRA SURTOS DE TENSÃO - DPSs - 40 KA440V	UN	4,00	169,76	679,04	7-IMPLANTAÇÃO GERAL	4,00					
Serviço	7.3.20	CORDOALHA DE COBRE NU 50 MMR, NÃO ENTERRADA, COM ISOLADOR - FORNECIMENTO E INSTALAÇÃO. AF_08/2023	M	15,00	116,96	1.754,40	7-IMPLANTAÇÃO GERAL	15,00					
Serviço	7.3.21	HASTE DE ATERRAMENTO, DIÂMETRO 3/4", COM 3 METROS - FORNECIMENTO E INSTALAÇÃO. AF_08/2023	UN	5,00	145,22	726,10	7-IMPLANTAÇÃO GERAL	5,00					
Serviço	7.3.22	CAIXA DE INSPEÇÃO PARA ATERRAMENTO, CIRCULAR, EM POLIETILENO, DIÂMETRO INTERNO = 0,3 M. AF_12/2020	UN	5,00	71,23	356,15	7-IMPLANTAÇÃO GERAL	5,00					
Serviço	7.3.23	RELÉ FOTOELÉTRICO PARA COMANDO DE ILUMINAÇÃO EXTERNA 1000 W - FORNECIMENTO E INSTALAÇÃO. AF_02/2025	UN	3,00	45,98	367,84	7-IMPLANTAÇÃO GERAL	3,00					

Frentes de Obra:

Construção de quadra esportiva no município de Russas/CE	1	2	3	4	5	6
--	---	---	---	---	---	---



CAIXA

PLE - Planilha de Levantamento de Eventos
Eventograma e Quantitativos

Grau de Sigilo
#PUBLICO

Nº OPERAÇÃO 1094018-77	Nº SICONV 5600122	GIGOV Fortaleza-7129	GESTOR Prefeitura Municipal de Russas	PROGRAMA Esporte para a Vida	AÇÃO / MODALIDADE Esporte	DATA ASSINATURA 06/06/2024
PROPOSTANTE / TOMADOR Prefeitura Municipal de Russas	MUNICÍPIO / UF Russas/CE	LOCALIDADE / ENDEREÇO Av. Gov. Raul Barbosa	OBJETO construção do espaço esportivo comunitário, no município de russas/ce (nov. plac)	INÍCIO DA OBRA		
Nº CTEF	EMPRESA EXECUTORA	CNPJ	OBJETO DO CTEF			

Valor Total do Orçamento: R\$ 1.441.862,81

Nível	Item	Descrição	Unid.	Qtde.	Preço Unit. (R\$)	Preço Total (R\$)	Agrupador de Eventos	1	2	3	4	5	6
Serviço	7.3.24	LUMINÁRIA DE LED PARA ILUMINAÇÃO PÚBLICA DE 181 W ATE 239 W - FORNECIMENTO E INSTALAÇÃO. AF_02/2025_PS	UN	13,00	742,72	9.655,36	7-IMPLANTAÇÃO GERAL	13,00					
Serviço	7.3.25	CAIXA ENTERRADA ELÉTRICA RETANGULAR, EM ALVENARIA COM TIJOLOS CERÂMICOS MACIÇOS, FUNDO COM BRITA, DIMENSÕES INTERNAS: 0,3X0,3X0,3 M. AF_12/2020	UN	17,00	208,82	3.549,94	7-IMPLANTAÇÃO GERAL	17,00					
Serviço	7.3.26	POSTE CIRCULAR DE CONCRETO, 200/10, COM 3 PROJETORES COM TECNOLOGIA LED, POTÊNCIA NOMINAL DE 200W, TCC 6.500K, IP67, EFICIÊNCIA LUMINOSA MÍNIMA 90 LUMENS/WATT, CORPO EM ALUMÍNIO, FIXADOS EM CRUZETA DE CONCRETO - FORNECIMENTO E INSTALAÇÃO	UN	6,00	5.264,11	31.584,66	7-IMPLANTAÇÃO GERAL	6,00					
Serviço	7.3.27	POSTE CIRCULAR DE CONCRETO, 200/10, COM 6 PROJETORES COM TECNOLOGIA LED, POTÊNCIA NOMINAL DE 200W, TCC 6.500K, IP67, EFICIÊNCIA LUMINOSA MÍNIMA 90 LUMENS/WATT, CORPO EM ALUMÍNIO, FIXADOS EM CRUZETA DE CONCRETO - FORNECIMENTO E INSTALAÇÃO	UN	2,00	8.112,73	16.225,46	7-IMPLANTAÇÃO GERAL	2,00					
Nível	7.4	INSTALAÇÕES HIDRÁULICAS											
Serviço	7.4.1	TUBO, PVC, SOLDAVEL, DE 25MM, INSTALADO EM RAMAL OU SUB-RAMAL DE ÁGUA - FORNECIMENTO E INSTALAÇÃO. AF_06/2022	M	30,00	28,96	868,80	7-IMPLANTAÇÃO GERAL	30,00					
Serviço	7.4.2	TUBO, PVC, SOLDAVEL, DE 32MM, INSTALADO EM RAMAL OU SUB-RAMAL DE ÁGUA - FORNECIMENTO E INSTALAÇÃO. AF_06/2022	M	30,00	39,73	1.191,90	7-IMPLANTAÇÃO GERAL	30,00					

Frentes de Obra:

Assinado digitalmente por
BRUNO ROBERTO DE ARAUJO
DE ARAUJO
FERREIRA:070537327
Data: 2025.05.26
12:28:53
72327

Nº OPERAÇÃO 1094018-77	Nº SICONV 960022	IGOV Fortaleza-7129	GESTOR Prefeitura Municipal de Russas	PROGRAMA Esporte para a Vida	IAÇÃO / MODALIDADE Esporte	Grau de Sigilo #PÚBLICO
PROponente / TOMADOR Prefeitura Municipal de Russas	MUNICÍPIO / UF Russas/CE	LOCALIDADE / ENDEREÇO Av. Gov. Raul Barbosa	OBJETO DO CTEF	OBJETO	OBJETO DO ESPAÇO ESPORTIVO COMUNITÁRIO, no município de russas/ce (novo pac)	DATA ASSINATURA 06/06/2024
Nº CTEF	EMPRESA EXECUTORA	CNPJ				INÍCIO DA OBRA

Valor Total do Orçamento: R\$ 1.441.842,81

Nível	Item	Descrição	Unid.	Qtd.	Preço Unit. (R\$)	Preço Total (R\$)	Frontes de Obra:	1	2	3	4	5	6
Serviço	7.4.3	JOELHO 90 GRAUS, PVC, SOLDÁVEL, DN 25MM, INSTALADO EM RAMAL OU SUB-RAMAL DE ÁGUA - FORNECIMENTO E INSTALAÇÃO. AF_06/2022	UN	3,00	11,59	34,77	Construção de quadra poliesportiva no município de Russas/CE	3,00					
Serviço	7.4.4	JOELHO 90 GRAUS COM BUCHA DE LATÃO, PVC, SOLDÁVEL, DN 25MM, X 3/4" INSTALADO EM RAMAL OU SUB-RAMAL DE ÁGUA - FORNECIMENTO E INSTALAÇÃO. AF_06/2022	UN	3,00	19,80	59,40		3,00					
Serviço	7.4.5	CURVA 90 GRAUS, PVC, SOLDÁVEL, DN 25MM, INSTALADO EM RAMAL OU SUB-RAMAL DE ÁGUA - FORNECIMENTO E INSTALAÇÃO. AF_06/2022	UN	1,00	14,37	14,37		1,00					
Serviço	7.4.6	TÊ DE REDUÇÃO, PVC, SOLDÁVEL, DN 32MM X 25MM, INSTALADO EM RAMAL OU SUB-RAMAL DE ÁGUA - FORNECIMENTO E INSTALAÇÃO. AF_06/2022	UN	1,00	24,28	24,28		1,00					
Serviço	7.4.7	LUVA DE REDUÇÃO, PVC, SOLDÁVEL, DN 32MM X 25MM, INSTALADO EM RAMAL OU SUB-RAMAL DE ÁGUA - FORNECIMENTO E INSTALAÇÃO. AF_06/2022	UN	2,00	12,22	24,44		2,00					
Serviço	7.4.8	TORNEIRA CROMADA 1/2" OU 3/4" PARA TÂNQUE, PADRÃO POPULAR - FORNECIMENTO E INSTALAÇÃO. AF_07/2020	UN	3,00	67,37	202,11		3,00					
Serviço	7.5.1	TUBO PVC, SÉRIE R, ÁGUA PLUVIAL, DN 100 MM, FORNECIDO E INSTALADO EM RAMAL DE ENCAMINHAMENTO. AF_06/2022	M	48,00	51,88	2.970,24		48,00					
Serviço	7.5.2	JUNÇÃO DUPLA DE PVC, SÉRIE NORMAL, PARA ESGOTO PREDIAL, DN 100 X 100 X 100 MM, INSTALADA EM DRENO - FORNECIMENTO E INSTALAÇÃO. AF_07/2021	UN	8,00	98,14	785,12		8,00					
Serviço	7.5.3	CAIXA ENTERRADA HIDRAULICA RETANGULAR, EM ALVENARIA COM BLOCOS DE CONCRETO, DIMENSÕES INTERNAS: 0,5X0,6X0,6 M PARA REDE DE DRENAGEM. AF_12/2020	UN	2,00	555,96	1.111,92		2,00					
Serviço	7.5.4	DRENO ESPINHA DE PEIXE (SEÇÃO 10,40 X 0,40 M), COM TUBO DE PEAD CORRUGADO PERFURADO, DN 100 MM, ENVOLVIDO COM BRITA, ENVOLVIDO COM MANITA GEOTÊXTIL, INCLUSIVE CONEXÕES. AF_07/2021	M	360,00	86,53	31.168,80		360,00					
Serviço	7.6.1	SERVÇOS COMPLEMENTARES: CARGA, MANOBRAS E DESCARGA DE ENTULHO EM CAMINHÃO BASCULANTE 18 M³ - CARGA COM ESCAVADEIRA HIDRAULICA (CAÇAMBA DE 0,80 M³ / 111 HP) E DESCARGA LIVRE (UNIDADE M3). AF_07/2020	M3	450,00	11,77	5.296,50		450,00					



CAIXA

PLE - Planilha de Levantamento de Eventos
Eventograma e Quantitativos

Grau de Sigilo
#PUBLICO

Nº OPERAÇÃO 1094018-77	Nº SICONV 9630022	GIGOV Fortaleza-7129	GESTOR Prefeitura Municipal de Russas	PROGRAMA Esporte para a Vida	AÇÃO / MODALIDADE Esporte	DATA ASSINATURA 06/06/2024
PROPOSTANTE / TOMADOR Prefeitura Municipal de Russas	MUNICÍPIO / UF Russas/CE	LOCALIDADE / ENDEREÇO Av. Gov. Raul Barbosa	OBJETO construção do espelho comunitário, no município de russas/ce (novo pac)	INÍCIO DA OBRA		
Nº CTEF	EMPRESA EXECUTORA	CNPJ	OBJETO DO CTEF			

1	2	3	4	5	6
Construção de quadra poliesportiva no município de Russas/CE					
4.500,00					

Frontes de Obra:

Nível	Item	Descrição	Unid.	Qtd.	Preço Unit. (R\$)	Preço Total (R\$)	Agrupador de Eventos
Serviço	7.6.2	TRANSPORTE COM CAMINHÃO BASCULANTE DE 18 M³, EM VIA URBANA PAVIMENTADA, DMT ATÉ 30 KM (UNIDADE: M3XKM). AF_07/2020	M3XKM	4.500,00	2,49	11.205,00	7-IMPLANTAÇÃO GERAL

Valor Total do Orçamento: R\$ 1.441.342,81

Russas/CE, 26 de maio de 2025
Local e Data

Responsável Técnico: BRUNO ROBERTO DE ARAUJO FERREIRA
CREA / CAU: 062195638-0

Assinado digitalmente por
BRUNO ROBERTO DE ARAUJO FERREIRA
07053872327
Data: 2025.05.26
12:26:53
72327



CAIXA

PLE - Planilha de Levantamento de Eventos
Detalhamento de Eventos

Grau de Sigilo
#PÚBLICO

Nº OPERAÇÃO 1094018-77	Nº SICONV 9600022	IG/GOV Fortaleza-7129	GESTOR Prefeitura Municipal de Russas	PROGRAMA Esporte para a Vida	DATA ASSINATURA 06/06/2024
PROponente / TOMADOR Prefeitura Municipal de Russas	MUNICÍPIO / UF Russas/CE	LOCALIDADE / ENDEREÇO Av. Gov. Raul Barbosa	OBJETO DO CTEF	OBJETO construção do espaço esportivo comunitário, no município de russas/ce (novo pac)	INÍCIO DA OBRA
Nº CTEF	EMPRESA EXECUTORA	CNPJ			

1	100,00	-	-	-	-	-	-	-	-
2	12,00	-	-	-	-	-	-	-	-
2	1,00	-	-	-	-	-	-	-	-
2	2.400,00	-	-	-	-	-	-	-	-
3	26,00	-	-	-	-	-	-	-	-
3	104,00	-	-	-	-	-	-	-	-
3	62,40	-	-	-	-	-	-	-	-
3	43,70	-	-	-	-	-	-	-	-
3	1.450,00	-	-	-	-	-	-	-	-
3	140,00	-	-	-	-	-	-	-	-
3	70,00	-	-	-	-	-	-	-	-
3	70,00	-	-	-	-	-	-	-	-

1	ADMINISTRAÇÃO LOCAL DA OBRA	TAXA DE ADMINISTRAÇÃO DA OBRA	%	100,00	
2	SERVIÇOS PRÉ-LIMINARES	FORNECIMENTO E INSTALAÇÃO DE PLACA DE OBRA COM CHAPA GALVANIZADA E ESTRUTURA DE MADEIRA. AF_03/2022_PS	M2	12,00	
2	LIGAÇÃO PROVISÓRIA DE ÁGUA E SANITÁRIO	LIMPEZA MECANIZADA DE CAMADA VEGETAL, VEGETAÇÃO E PEQUENAS ÁRVORES (DIÂMETRO DE TRONCO MENOR QUE 0,20 M), COM TRATOR DE ESTEIRAS. AF_03/2024	UN	1,00	
2	CAMPO DE FUTEBOL GRAMA SINTÉTICA		M2	2.400,00	
3	FUNDAÇÃO	ESCAVAÇÃO MANUAL PARA VIGA BALDRAME OU SAPATA CORRIDA (INCLUINDO ESCAVAÇÃO PARA COLOCAÇÃO DE FÓRMAS). AF_01/2024	M3	26,00	
3	COMPACTAÇÃO MECÂNICA DE SOLO PARA EXECUÇÃO DE RADIER, PISO DE CONCRETO OU LAJE SOBRE SOLO, COM COMPACTADOR DE SOLOS TIPO PLACA VIBRATÓRIA. AF_09/2021		M2	104,00	
3	LASTRO DE CONCRETO MAGRO, APLICADO EM PISOS, LAJES SOBRE SOLO OU RADIERES, ESPESURA DE 5 CM. AF_01/2024		M2	62,40	
3	ALVENARIA DE BLOCOS DE CONCRETO ESTRUTURAL 14X19X39 CM (ESPESURA 14 CM). FBK = 4,5 MPA, UTILIZANDO COLHER DE PEDREIRO AF_10/2022		M2	43,70	
3	PAVIMENTAÇÃO	REGULARIZAÇÃO E COMPACTAÇÃO DE SUBLEITO DE SOLO PREDOMINANTEMENTE ARGILOSO, PARA OBRAS DE CONSTRUÇÃO DE PAVIMENTOS. AF_08/2024	M2	1.450,00	
3	LASTRO COM MATERIAL GRANULAR (PEDRA BRITADA N.1).	LASTRO COM MATERIAL GRANULAR (PEDRA BRITADA N.0), ESPESURA DE 10 CM	M3	140,00	
3	LASTRO COM MATERIAL GRANULAR (PEDRA BRITADA N.0), ESPESURA DE 5 CM		M3	70,00	
3	LASTRO COM MATERIAL GRANULAR (PO DE BRITA), ESPESURA DE 5 CM		M3	70,00	

Valor de Investimento: R\$ 1.441.842,81

Evento: Item Orc | Título dos Eventos | Descrição Serviço | Unid. | Qtde. | Total por Frente (R\$):

1	1.1	ADMINISTRAÇÃO LOCAL DA OBRA	TAXA DE ADMINISTRAÇÃO DA OBRA	%	100,00	
2	2.1	SERVIÇOS PRÉ-LIMINARES	FORNECIMENTO E INSTALAÇÃO DE PLACA DE OBRA COM CHAPA GALVANIZADA E ESTRUTURA DE MADEIRA. AF_03/2022_PS	M2	12,00	
2	2.2	LIGAÇÃO PROVISÓRIA DE ÁGUA E SANITÁRIO	LIMPEZA MECANIZADA DE CAMADA VEGETAL, VEGETAÇÃO E PEQUENAS ÁRVORES (DIÂMETRO DE TRONCO MENOR QUE 0,20 M), COM TRATOR DE ESTEIRAS. AF_03/2024	UN	1,00	
2	2.3	CAMPO DE FUTEBOL GRAMA SINTÉTICA		M2	2.400,00	
3	3.1	FUNDAÇÃO	ESCAVAÇÃO MANUAL PARA VIGA BALDRAME OU SAPATA CORRIDA (INCLUINDO ESCAVAÇÃO PARA COLOCAÇÃO DE FÓRMAS). AF_01/2024	M3	26,00	
3	3.1.1					
3	3.1.2	COMPACTAÇÃO MECÂNICA DE SOLO PARA EXECUÇÃO DE RADIER, PISO DE CONCRETO OU LAJE SOBRE SOLO, COM COMPACTADOR DE SOLOS TIPO PLACA VIBRATÓRIA. AF_09/2021		M2	104,00	
3	3.1.3	LASTRO DE CONCRETO MAGRO, APLICADO EM PISOS, LAJES SOBRE SOLO OU RADIERES, ESPESURA DE 5 CM. AF_01/2024		M2	62,40	
3	3.1.4	ALVENARIA DE BLOCOS DE CONCRETO ESTRUTURAL 14X19X39 CM (ESPESURA 14 CM). FBK = 4,5 MPA, UTILIZANDO COLHER DE PEDREIRO AF_10/2022		M2	43,70	
3	3.2	PAVIMENTAÇÃO	REGULARIZAÇÃO E COMPACTAÇÃO DE SUBLEITO DE SOLO PREDOMINANTEMENTE ARGILOSO, PARA OBRAS DE CONSTRUÇÃO DE PAVIMENTOS. AF_08/2024	M2	1.450,00	
3	3.2.1					
3	3.2.2	LASTRO COM MATERIAL GRANULAR (PEDRA BRITADA N.1).	LASTRO COM MATERIAL GRANULAR (PEDRA BRITADA N.0), ESPESURA DE 10 CM	M3	140,00	
3	3.2.3	LASTRO COM MATERIAL GRANULAR (PEDRA BRITADA N.0), ESPESURA DE 5 CM		M3	70,00	
3	3.2.4	LASTRO COM MATERIAL GRANULAR (PO DE BRITA), ESPESURA DE 5 CM		M3	70,00	



Assinado digitalmente por
BRUNO ROBERTO DE ARAUJO
FERRERA-07053872327
Data: 2025.05.26
12:26:53
72327

Item	Descrição	Unid.	Qtd.	Valor
1	Construção de quadra poliesportiva no município de Russas/CE			1.441.842,81
3	3.2.5 GRAMA SINTÉTICA ESPORTIVA PARA FUTEBOL EM POLIETILENO, COM ALTURA MÍNIMA DE 50MM (FORNECIMENTO E COLOCAÇÃO)	M2	1.400,00	1.400,00
3	3.2.6 LASTRO DE CONCRETO MAGRO, APLICADO EM PIÇOS, LAJES SOBRE SOLO OU RADIEIS, ESPESSURA DE 5 CM. AF_01/2024	M2	50,01	50,01
3	3.2.7 EXECUÇÃO DE PASSEIO (CALÇADA) OU PISO DE CONCRETO COM CONCRETO MOLDADO IN LOCO, FEITO EM OBRA, ACABAMENTO CONVENCIONAL, ESPESSURA 6 CM	M2	50,01	50,01
3	3.3 ESTRUTURA			
3	3.3.1 FABRICAÇÃO, MONTAGEM E DESMONTAGEM DE FÓRMA PARA VIGA BALDRAME, EM CHAPA DE MADEIRA COMPENSADA RESINADA, E=17 MM, 4 UTILIZAÇÕES. AF_01/2024	M2	79,30	79,30
3	3.3.2 ARMAÇÃO DE BLOCO UTILIZANDO AÇO CA-60 DE 5 MM - MONTAGEM. AF_01/2024	KG	122,00	122,00
3	3.3.3 ARMAÇÃO DE BLOCO UTILIZANDO AÇO CA-50 DE 8 MM - MONTAGEM. AF_01/2024	KG	276,00	276,00
3	3.3.4 CONCRETAGEM DE BLOCO DE COROAMENTO OU VIGA BALDRAME, FCK 30 MPA, COM USO DE JERICA - LANÇAMENTO, ADENSAMENTO E ACABAMENTO. AF_01/2024	M3	5,95	5,95
3	3.3.5 ESTACA BROCA DE CONCRETO (0,20 X 0,20) M, ESCAVAÇÃO MANUAL, COM TUBO DE AÇO GALVANIZADO DE 2"	M	58,00	58,00
3	3.4 ALVENARIA E FECHAMENTO			
3	3.4.1 ALVENARIA DE VEDAÇÃO DE BLOCOS CERÂMICOS FURADOS NA VERTICAL DE 14X19X39 CM (ESPESSURA 14 CM) E ARGAMASSA DE ASSENTAMENTO COM PREPARO MANUAL. AF_12/2021	M2	79,00	79,00
2	3.4.2 ALAMBRADO PARA QUADRA POLIESPORTIVA, ESTRUTURADO POR TUBOS DE AÇO GALVANIZADO, (MONTANTES COM DIÂMETRO 2", TRAVESSAS E ESCORAS COM DIÂMETRO 1 1/2"), COM TELA DE ARAME GALVANIZADO, FIO 12 BWG E MALHA QUADRADA 5X5CM (EXCETO MURETA). AF_03/2021	M2	876,90	876,90
2	3.5 REVESTIMENTO			
2	3.5.1 CHAPISCO APLICADO EM ALVENARIAS E ESTRUTURAS DE CONCRETO INTERNAS, COM COLHER DE PEDREIRO, ARGAMASSA TRAÇO 1:3 COM PREPARO MANUAL. AF_10/2022	M2	158,00	158,00
3	3.5.2 MASSA ÚNICA, EM ARGAMASSA TRAÇO 1:2:8, PREPARO MANUAL APLICADA MANUALMENTE EM PAREDES INTERNAS DE AMBIENTES COM ÁREA ENTRE 5M² E 10M². E = 17,5MM, COM TALISCAS. AF_03/2024	M2	158,00	158,00
3	3.6 PINTURA			
3	3.6.1 PINTURA LÁTEX AGRÍCOLA STANDARD, APLICAÇÃO MANUAL EM PAREDES, DUAS DEMÃO. AF_04/2023	M2	158,00	158,00
3	3.6.2 SINTÉTICO FOSCO/APLICADA A ROLO OU PINCEL SOBRE SUPERFÍCIES METÁLICAS (EXCETO PERFIL) EXECUTADO EM OBRA (POR DEMÃO). AF_01/2020	M2	876,90	876,90
3	3.7 EQUIPAMENTOS			

Item	Descrição	Unid.	Qtd.	Valor
3	3.2.5 GRAMA SINTÉTICA ESPORTIVA PARA FUTEBOL EM POLIETILENO, COM ALTURA MÍNIMA DE 50MM (FORNECIMENTO E COLOCAÇÃO)	M2	1.400,00	1.400,00
3	3.2.6 LASTRO DE CONCRETO MAGRO, APLICADO EM PIÇOS, LAJES SOBRE SOLO OU RADIEIS, ESPESSURA DE 5 CM. AF_01/2024	M2	50,01	50,01
3	3.2.7 EXECUÇÃO DE PASSEIO (CALÇADA) OU PISO DE CONCRETO COM CONCRETO MOLDADO IN LOCO, FEITO EM OBRA, ACABAMENTO CONVENCIONAL, ESPESSURA 6 CM	M2	50,01	50,01
3	3.3 ESTRUTURA			
3	3.3.1 FABRICAÇÃO, MONTAGEM E DESMONTAGEM DE FÓRMA PARA VIGA BALDRAME, EM CHAPA DE MADEIRA COMPENSADA RESINADA, E=17 MM, 4 UTILIZAÇÕES. AF_01/2024	M2	79,30	79,30
3	3.3.2 ARMAÇÃO DE BLOCO UTILIZANDO AÇO CA-60 DE 5 MM - MONTAGEM. AF_01/2024	KG	122,00	122,00
3	3.3.3 ARMAÇÃO DE BLOCO UTILIZANDO AÇO CA-50 DE 8 MM - MONTAGEM. AF_01/2024	KG	276,00	276,00
3	3.3.4 CONCRETAGEM DE BLOCO DE COROAMENTO OU VIGA BALDRAME, FCK 30 MPA, COM USO DE JERICA - LANÇAMENTO, ADENSAMENTO E ACABAMENTO. AF_01/2024	M3	5,95	5,95
3	3.3.5 ESTACA BROCA DE CONCRETO (0,20 X 0,20) M, ESCAVAÇÃO MANUAL, COM TUBO DE AÇO GALVANIZADO DE 2"	M	58,00	58,00
3	3.4 ALVENARIA E FECHAMENTO			
3	3.4.1 ALVENARIA DE VEDAÇÃO DE BLOCOS CERÂMICOS FURADOS NA VERTICAL DE 14X19X39 CM (ESPESSURA 14 CM) E ARGAMASSA DE ASSENTAMENTO COM PREPARO MANUAL. AF_12/2021	M2	79,00	79,00
2	3.4.2 ALAMBRADO PARA QUADRA POLIESPORTIVA, ESTRUTURADO POR TUBOS DE AÇO GALVANIZADO, (MONTANTES COM DIÂMETRO 2", TRAVESSAS E ESCORAS COM DIÂMETRO 1 1/2"), COM TELA DE ARAME GALVANIZADO, FIO 12 BWG E MALHA QUADRADA 5X5CM (EXCETO MURETA). AF_03/2021	M2	876,90	876,90
2	3.5 REVESTIMENTO			
2	3.5.1 CHAPISCO APLICADO EM ALVENARIAS E ESTRUTURAS DE CONCRETO INTERNAS, COM COLHER DE PEDREIRO, ARGAMASSA TRAÇO 1:3 COM PREPARO MANUAL. AF_10/2022	M2	158,00	158,00
3	3.5.2 MASSA ÚNICA, EM ARGAMASSA TRAÇO 1:2:8, PREPARO MANUAL APLICADA MANUALMENTE EM PAREDES INTERNAS DE AMBIENTES COM ÁREA ENTRE 5M² E 10M². E = 17,5MM, COM TALISCAS. AF_03/2024	M2	158,00	158,00
3	3.6 PINTURA			
3	3.6.1 PINTURA LÁTEX AGRÍCOLA STANDARD, APLICAÇÃO MANUAL EM PAREDES, DUAS DEMÃO. AF_04/2023	M2	158,00	158,00
3	3.6.2 SINTÉTICO FOSCO/APLICADA A ROLO OU PINCEL SOBRE SUPERFÍCIES METÁLICAS (EXCETO PERFIL) EXECUTADO EM OBRA (POR DEMÃO). AF_01/2020	M2	876,90	876,90
3	3.7 EQUIPAMENTOS			

Valor de Investimento: R\$ 1.441.842,81

Modo de Exibição: Orçamento

Fronte de Obra:

Assinado digitalmente por
 BRUNO ROBERTO DE ARAUJO
 FERREIRA-07053872327
 Data: 2025.06.26 12:26:53



1	2	3	4	5	6
1.441.842,81					
1,00					
1,00					
10,50					
30,00					
18,00					
24,00					
221,00					
221,00					
221,00					
221,00					
1,00					
126,96					
8,75					
25,00					
15,00					

Frente de Obra:
 Valor de Investimento: R\$ 1.441.842,81
 Item: 0129
 Título dos Eventos / Descrição Serviço:
 Total por Frente (R\$):
 Qtds.

Evento	Item	Ord.	Unid.	Total por Frente (R\$)	Qtds.
3	3.7.1	1,00	CJ	1,00	
4	4				
4	4.1				
4	4.1.1	10,50	M3	10,50	
4	4.1.2	30,00	M2	30,00	
4	4.1.3	18,00	M2	18,00	
4	4.1.4	24,00	M2	24,00	
4	4.2				
4	4.2.1	221,00	M2	221,00	
4	4.2.2	221,00	M2	221,00	
4	4.2.3	221,00	M2	221,00	
4	4.2.4	221,00	M2	221,00	
4	4.3				
4	4.3.1	1,00	UND	1,00	
5	5				
5	5.1				
5	5.1.1	8,75	M3	8,75	
5	5.1.2	25,00	M2	25,00	
5	5.1.3	15,00	M2	15,00	

Serviços: Todos
 Modo de Exibição: Orçamento

Assinado digitalmente por
BRUNO ROBERTO DE ARAUJO FERREIRA 07053872327
 Data: 2025.05.26 12:26:53

Evento	Item/Ordem	Descrição Serviço	Unid.	Quantidade	Valor Unitário (R\$)	Total por Frente (R\$)
5	5.1.4	ALVENARIA DE BLOCOS DE CONCRETO ESTRUTURAL 14X19X39 CM (ESPESURA 14 CM), FBK = 4.5 MPA, UTILIZANDO COLHER DE PEDREIRO. AF_10/2022	M2	20,00	20,00	20,00
5	5.2	PAVIMENTAÇÃO				
5	5.2.1	REGULARIZAÇÃO E COMPACTAÇÃO DE SUBLEITO DE SOLO PREDOMINANTEMENTE ARGILOSO, PARA OBRAS DE CONSTRUÇÃO DE PAVIMENTOS. AF_09/2024	M2	142,84	142,84	142,84
5	5.2.2	LASTRO DE CONCRETO MAGRO, APLICADO EM PISOS, LAJES SOBRE SOLO OU RADIEIS, ESPESURA DE 5 CM. AF_07/2024	M2	142,84	142,84	142,84
5	5.2.3	CONTRAPISO EM ARGAMASSA TRAÇO 1:4 (CIMENTO E AREIA), PREPARO MANUAL, APLICADO EM ÁREAS SECAS SOBRE LAJE, NÃO ADERIDO, ACABAMENTO NÃO REFORÇADO, ESPESURA 6CM. AF_07/2021	M2	142,84	142,84	142,84
5	5.2.4	PISO DE BORRACHA ESPORTIVO, ESPESURA 15MM, ASSENTADO COM ARGAMASSA. AF_09/2020	M2	142,84	142,84	142,84
5	5.3	EQUIPAMENTOS				
5	5.3.1	PARADE ESCALADA (2,00 X 1,80)M EM MADEIRA PINUS OU EUCALIPTO TRATADO, COM ACABAMENTO EM VERNIZ FOSCO. REF. MODELO M111 DA LUDICO PARQUES OU SIMILAR - FORNECIMENTO E CONTAGEM	UN	2,00	2,00	2,00
5	5.3.2	GANGORRA DUPLA (3,00 X 2,50)M EM MADEIRA PINUS OU EUCALIPTO TRATADO, COM ACABAMENTO EM VERNIZ FOSCO. REF. MODELO M128 DA LUDICO PARQUES OU SIMILAR - FORNECIMENTO E MONTAGEM	UN	1,00	1,00	1,00
5	5.3.3	BRINQUEDO (4,00 X 5,00)M EM MADEIRA PINUS OU EUCALIPTO TRATADO, COM ACABAMENTO EM VERNIZ FOSCO. CONTENDO 1 CASINHA, 1 RAMPA DE ACESSO, 1 ESCORREGADOR, 1 ESCADA DEMARINHEIRO E 2 BALANÇOS. REF. MODELO M220 DA LUDICO PARQUES OU SIMILAR - UM	UN	1,00	1,00	1,00
5	5.3.4	BALANÇO DUPLO (1,50 X 3,00)M EM MADEIRA PINUS OU EUCALIPTO TRATADO, COM ACABAMENTO EM VERNIZ FOSCO. REF. MODELO M177 DA LUDICO PARQUES OU SIMILAR - FORNECIMENTO E MONTAGEM	UN	1,00	1,00	1,00
5	5.3.5	BANCO FIXO (0,70 X 1,50)M EM MADEIRA PINUS OU EUCALIPTO TRATADO, COM ACABAMENTO EM VERNIZ FOSCO. REF. MODELO M312 DA LUDICO PARQUES OU SIMILAR - FORNECIMENTO E MONTAGEM	UN	6,00	6,00	6,00
5	5.3.6	CESTO DE LIXO (0,60 X 0,60)M EM MADEIRA PINUS OU EUCALIPTO TRATADO, COM ACABAMENTO EM VERNIZ FOSCO. REF. MODELO M313 DA LUDICO PARQUES OU SIMILAR - FORNECIMENTO E MONTAGEM	UN	1,00	1,00	1,00
6	6	PISTA DE CAMINHADA				
6	6.1	PAVIMENTAÇÃO				
6	6.1.1	REGULARIZAÇÃO E COMPACTAÇÃO DE SUBLEITO DE SOLO PREDOMINANTEMENTE ARGILOSO, PARA OBRAS DE CONSTRUÇÃO DE PAVIMENTOS. AF_09/2024	M2	613,52	613,52	613,52

Valor de Investimento: R\$ 1.441.842,81

Item/Ordem: 5.1.4

Descrição Serviço: ALVENARIA DE BLOCOS DE CONCRETO ESTRUTURAL 14X19X39 CM (ESPESURA 14 CM), FBK = 4.5 MPA, UTILIZANDO COLHER DE PEDREIRO. AF_10/2022

Unid.: M2

Quantidade: 20,00

Valor Unitário (R\$): 20,00

Total por Frente (R\$): 20,00

Serviços: Todos

Modo de Exibição: Orçamento

Assinado digitalmente por
BRUNO ROBERTO DE ARAUJO
BRUNO ROBERTO DE ARAUJO
FERREIRA:07053872327
Data: 2025.05.26
12:26:53
Assinatura
72327



Item	Quantidade	Valor Unitário	Valor Total
6.1.2	613.52	613.52	613.52
6.1.3	613.52	613.52	613.52
6.2	613.52	613.52	613.52
6.2.1	613.52	613.52	613.52
6.2.2	204.72	204.72	204.72
7	100.00	100.00	100.00
7.1			
7.1.1	214.22	214.22	214.22
7.1.2	214.22	214.22	214.22
7.1.3	214.22	214.22	214.22
7.1.4	167.30	167.30	167.30
7.1.5	291.85	291.85	291.85
7.2			
7.2.1	4.00	4.00	4.00
7.2.2	16.00	16.00	16.00
7.2.3	4.00	4.00	4.00
7.2.4	2.00	2.00	2.00

Item	Descrição	Unid.	Total por Frente (R\$)
6.1.2	LASTRO DE CONCRETO MAGRO, APLICADO EM PISOS, LAJES SOBRE SOLO OU RADIEIS, ESPESURA DE 5 CM. AF_01/2024	M2	613.52
6.1.3	EXECUÇÃO DE PASSEIO (CALÇADA) OU PISO DE CONCRETO COM CONCRETO MOLDADO IN LOCO, FEITO EM OBRA, ACABAMENTO CONVENCIONAL, ESPESURA 8 CM, ARMADO. AF_08/2022	M2	613.52
6.2	PINTURA		
6.2.1	PINTURA DE PISO COM TINTA EPOXI, APLICAÇÃO MANUAL, 2 DEMÃOS, INCLUSO PRIMER EPOXI. AF_05/2021	M2	613.52
6.2.2	PINTURA DE DEMARCAÇÃO DE QUADRA FOLIESPORTIVA COM TINTA EPOXI, E = 5 CM, APLICAÇÃO MANUAL. AF_05/2021	M	204.72
7	IMPLANTAÇÃO GERAL		
7.1	PAVIMENTAÇÃO		
7.1.1	REGULARIZAÇÃO E COMPACTAÇÃO DE SUBLEITO DE SOLO PREDOMINANTEMENTE ARGILOSO, PARA OBRAS DE CONSTRUÇÃO DE PAVIMENTOS. AF_09/2024	M2	214.22
7.1.2	LASTRO DE CONCRETO MAGRO, APLICADO EM PISOS, LAJES SOBRE SOLO OU RADIEIS, ESPESURA DE 5 CM. AF_01/2024	M2	214.22
7.1.3	EXECUÇÃO DE PASSEIO (CALÇADA) OU PISO DE CONCRETO COM CONCRETO MOLDADO IN LOCO, FEITO EM OBRA, ACABAMENTO CONVENCIONAL, ESPESURA 6 CM	M2	214.22
7.1.4	ASSENTAMENTO DE GUIA (MEIO-FIO) EM TRECHO RETO, CONFECCIONADA EM CONCRETO PRÉ-FABRICADO, DIMENSÕES 39X6,5X6,5X19 CM (COMPRIMENTO X BASE INFERIOR X BASE SUPERIOR X ALTURA), PARA DELIMITAÇÃO DE JARDINS, PRAÇAS OU PASSEIOS. AF_01/2024	M	167.30
7.1.5	PLANTIO DE GRAMA ESMERALDA OU SÃO CARLOS OU CURTIBANA, EM PLACAS. AF_07/2024	M2	291.85
7.2	URBANIZAÇÃO E PAISAGISMO		
7.2.1	BANCO FIXO (0,70 X 1,50)M EM MADEIRA PINUS OU EUCALIPTO TRATADO, COM ACABAMENTO EM VERNIZ FOSCO, REF. MODELO M312 DA LÚDICO PARQUES OU SIMILAR - FORNECIMENTO E MONTAGEM	UN	4.00
7.2.2	CESTO DE LIXO (0,60 X 0,60)M EM MADEIRA PINUS OU EUCALIPTO TRATADO, COM ACABAMENTO EM VERNIZ FOSCO, REF. MODELO M313 DA LÚDICO PARQUES OU SIMILAR - FORNECIMENTO E MONTAGEM	UN	16.00
7.2.3	MESA PARA JOGOS (1,00 X 1,00)M COM 4 BANCOS (0,30 X 0,30)M EM MADEIRA PINUS OU EUCALIPTO TRATADO, COM ACABAMENTO EM VERNIZ FOSCO, REF. MODELO M314 DA LÚDICO PARQUES OU SIMILAR - FORNECIMENTO E MONTAGEM	UN	4.00
7.2.4	CONJUNTO MESA (1,00 X 2,00)M E 2 BANCOS (0,30 X 2,00)M EM MADEIRA PINUS OU EUCALIPTO TRATADO, COM ACABAMENTO EM VERNIZ FOSCO, REF. MODELO M315 DA LÚDICO PARQUES OU SIMILAR - FORNECIMENTO E MONTAGEM	UN	2.00

Serviços: Todos
 Modo de Exibição: Orçamento

Valor de Investimento: R\$ 1.441.842,81
 Total por Frente (R\$):

Assinado digitalmente por
BRUNO ROBERTO DE ARAUJO FERREIRA
 07053872327
 Data: 2025-05-26 12:36:53

Construção de quadra poliesportiva Russas/Cr	1	2	3	4	5	6
1.441.842,81						

Serviços: Todos
 Modo de Exibição: Orçamento
 Frente de Obra:

Valor de Investimento: R\$ 1.441.842,81
 Total por Frente (R\$):

Evento	Item Orç	Título dos Eventos / Descrição Serviço	Unid.	Qtde	Total por Frente (R\$)
7	7.2.5	INSTALAÇÃO DE PERGOLADO DE MADEIRA, EM MAÇARANDUBA, ANGELIM OU EQUIVALENTE DA REGIÃO, FIXADO COM CONCRETO SOBRE SOLO. AF. 11/2021	M2	11,75	11,75
7	7.2.6	PLANTIO DE ARBUSTO OU CERCA VIVA. AF. 07/2024	UN	40,00	40,00
7	7.2.7	PLANTIO DE ARVORE ORNAMENTAL COM ALTURA DE MUDA MENOR OU IGUAL A 2,00 M. AF. 07/2024	UN	20,00	20,00
7	7.2.8	PLANTIO DE ARVORE ORNAMENTAL COM ALTURA DE MUDA MAIOR QUE 2,00 M E MENOR OU IGUAL A 4,00 M. AF. 07/2024	UN	3,00	3,00
7	7.3	INSTALAÇÕES ELÉTRICAS			
7	7.3.1	ELETRODUTO RÍGIDO SOLDÁVEL, PVC, DN 32 MM (1"), APARENTE - FORNECIMENTO E INSTALAÇÃO. AF. 10/2022	M	6,00	6,00
7	7.3.2	ELETRODUTO FLEXÍVEL CORRUGADO, PEAD, DN 50 (1 1/2"), PARA REDE ENTERRADA DE DISTRIBUIÇÃO DE ENERGIA ELÉTRICA - FORNECIMENTO E INSTALAÇÃO. AF. 12/2021	M	70,00	70,00
7	7.3.3	ELETRODUTO FLEXÍVEL CORRUGADO, PEAD, DN 63 (2"), PARA REDE ENTERRADA DE DISTRIBUIÇÃO DE ENERGIA ELÉTRICA - FORNECIMENTO E INSTALAÇÃO. AF. 12/2021	M	180,00	180,00
7	7.3.4	ELETRODUTO RÍGIDO SOLDÁVEL, PVC, DN 32 MM (1"), APARENTE - FORNECIMENTO E INSTALAÇÃO. AF. 10/2022	M	120,00	120,00
7	7.3.5	CURVA 90 GRAUS, CURTA, DE PVC RÍGIDO ROSCAVEL, DE 1", PARA ELETRODUTO	UN	14,00	14,00
7	7.3.6	CABO DE COBRE FLEXÍVEL ISOLADO, 4 MM², ANTI-CHAMA 0,6/1,0 KV, PARA CIRCUITOS TERMINAIS - FORNECIMENTO E INSTALAÇÃO. AF. 03/2023	M	165,00	165,00
7	7.3.7	CABO DE COBRE FLEXÍVEL ISOLADO, 2,5 MM², ANTI-CHAMA 0,6/1,0 KV, PARA CIRCUITOS TERMINAIS - FORNECIMENTO E INSTALAÇÃO. AF. 03/2023	M	700,00	700,00
7	7.3.8	CABO DE COBRE FLEXÍVEL ISOLADO, 6 MM², ANTI-CHAMA 0,6/1,0 KV, PARA CIRCUITOS TERMINAIS - FORNECIMENTO E INSTALAÇÃO. AF. 03/2023	M	340,00	340,00
7	7.3.9	CABO DE COBRE FLEXÍVEL ISOLADO, 10 MM², ANTI-CHAMA 0,6/1,0 KV, PARA CIRCUITOS TERMINAIS - FORNECIMENTO E INSTALAÇÃO. AF. 03/2023	M	870,00	870,00
7	7.3.10	CABO DE COBRE FLEXÍVEL ISOLADO, 16 MM², 0,6/1,0 KV, PARA REDE AEREA DE DISTRIBUIÇÃO DE ENERGIA ELÉTRICA DE BAIXA TENSÃO - FORNECIMENTO E INSTALAÇÃO. AF. 07/2020	M	20,00	20,00
7	7.3.11	CONDULETE DE PVC, TIPO C, PARA ELETRODUTO DE PVC SOLDÁVEL DN 32 MM (1"), APARENTE - FORNECIMENTO E INSTALAÇÃO. AF. 10/2022	UN	5,00	5,00
7	7.3.12	CONDULETE DE ALUMÍNIO, TIPO E, PARA ELETRODUTO DE AÇO GALVANIZADO DN 32 MM (1 1/4"), APARENTE - FORNECIMENTO E INSTALAÇÃO. AF. 10/2022	UN	8,00	8,00
7	7.3.13	CONDULETE DE ALUMÍNIO, TIPO T, PARA ELETRODUTO DE AÇO GALVANIZADO DN 32 MM (1 1/4"), APARENTE - FORNECIMENTO E INSTALAÇÃO. AF. 10/2022	UN	2,00	2,00

Assinado digitalmente por
 BRUNO ROBERTO DE ARAUJO
 FERREIRA-07653672327
 Data: 2025.05.26
 12:26:53
 72327

1	2	3	4	5	6
1.441.842,81					
1,00	-	-	-	-	-
1,00	-	-	-	-	-
4,00	-	-	-	-	-
1,00	-	-	-	-	-
1,00	-	-	-	-	-
4,00	-	-	-	-	-
15,00	-	-	-	-	-
5,00	-	-	-	-	-
5,00	-	-	-	-	-
8,00	-	-	-	-	-
13,00	-	-	-	-	-
17,00	-	-	-	-	-
6,00	-	-	-	-	-
2,00	-	-	-	-	-
30,00	-	-	-	-	-
30,00	-	-	-	-	-

Evento	Item/Dir	Título dos Eventos / Descrição Serviço	Unid	Total por Frente (R\$)	Códe.
7	7.3.14	ENTRADA DE ENERGIA ELÉTRICA, ÁEREA, TRIFÁSICA, COM CAIXA DE SOBREPOR, CABO DE 16 MM2 E DISJUNTOR DIN 50A (NÃO INCLUSIVE O POSTE DE CONCRETO). AF_07/2020_PS	UN	1,00	
7	7.3.15	QUADRO DE DISTRIBUIÇÃO DE ENERGIA EM CHAPA DE AÇO GALVANIZADO, DE EMBUTIR, COM BARRAMENTO TRIFÁSICO, PARA 18 DISJUNTORES DIN 100A - FORNECIMENTO E INSTALAÇÃO. AF_10/2020	UN	1,00	
7	7.3.16	DISJUNTOR MONOPOLAR TIPO DIN, CORRENTE NOMINAL DE 16A - FORNECIMENTO E INSTALAÇÃO. AF_10/2020	UN	4,00	
7	7.3.17	DISJUNTOR MONOPOLAR TIPO DIN, CORRENTE NOMINAL DE 20A - FORNECIMENTO E INSTALAÇÃO. AF_10/2020	UN	1,00	
7	7.3.18	DISJUNTOR TRIPOLAR TIPO DIN, CORRENTE NOMINAL DE 25A - FORNECIMENTO E INSTALAÇÃO. AF_10/2020	UN	1,00	
7	7.3.19	DISPOSITIVO DE PROTEÇÃO CONTRA SURTOS DE TENSÃO - DPSs - 40 KA/440V	UN	4,00	
7	7.3.20	CORDOALHA DE COBRE NU 50 MM², NÃO ENTERRADA, COM ISOLADOR - FORNECIMENTO E INSTALAÇÃO. AF_08/2023	M	15,00	
7	7.3.21	HASTE DE ATERRAMENTO, DIÂMETRO 3/4", COM 3 METROS - FORNECIMENTO E INSTALAÇÃO. AF_08/2023	UN	5,00	
7	7.3.22	CAIXA DE INSPEÇÃO PARA ATERRAMENTO, CIRCULAR, EM POLIETILENO, DIÂMETRO INTERNO = 0,3 M, AF_12/2020	UN	5,00	
7	7.3.23	RELE FOTOELÉTRICO PARA COMANDO DE ILUMINAÇÃO EXTERNA 1000 W - FORNECIMENTO E INSTALAÇÃO. AF_02/2025	UN	6,00	
7	7.3.24	LUMINÁRIA DE LED PARA ILUMINAÇÃO PÚBLICA, DE 181 W ATÉ 239 W - FORNECIMENTO E INSTALAÇÃO. AF_02/2025_PS	UN	13,00	
7	7.3.25	CAIXA ENTERRADA ELÉTRICA RETANGULAR, EM ALVENARIA COM TIJOLOS CERÂMICOS MACIÇOS, FUNDO COM BRITA, DIMENSÕES INTERNAS: 0,3X0,3X0,3 M, AF_12/2020	UN	17,00	
7	7.3.26	POSTE CIRCULAR DE CONCRETO, 200/10, COM 3 PROJETORES COM TECNOLOGIA LED, POTÊNCIA NOMINAL DE 200W, TCC 6.500K, IP67, EFICIÊNCIA LUMINOSA MÍNIMA 90 LÚMENS/WATT, CORPO EM ALUMÍNIO, FIXADOS EM CRUZETA DE CONCRETO - FORNECIMENTO E INSTALAÇÃO	UN	6,00	
7	7.3.27	POSTE CIRCULAR DE CONCRETO, 200/10, COM 6 PROJETORES COM TECNOLOGIA LED, POTÊNCIA NOMINAL DE 200W, TCC 6.500K, IP67, EFICIÊNCIA LUMINOSA MÍNIMA 90 LÚMENS/WATT, CORPO EM ALUMÍNIO, FIXADOS EM CRUZETA DE CONCRETO - FORNECIMENTO E INSTALAÇÃO	UN	2,00	
7	7.4	INSTALAÇÕES HIDRÁULICAS			
7	7.4.1	TUBO, PVC, SOLDÁVEL, DE 25MM, INSTALADO EM RAMAL OU SUB-RAMAL DE ÁGUA - FORNECIMENTO E INSTALAÇÃO. AF_06/2022	M	30,00	
7	7.4.2	TUBO, PVC, SOLDÁVEL, DE 32MM, INSTALADO EM RAMAL OU SUB-RAMAL DE ÁGUA - FORNECIMENTO E INSTALAÇÃO. AF_06/2022	M	30,00	

Valor de Investimento: R\$ 1.441.842,81

Fronte de Obra:

Serviços: Todos

Modo de Exibição: Orçamento

Assinado digitalmente por
BRUNO ROBERTO DE ARAUJO
FERRERA-07053872327
Data: 2025-05-26
72327



Construção de quadra poliesportiva no Município de Russas/CE	1	2	3	4	5	6
1.441.842,81	-	-	-	-	-	-

Serviços: Todos
 Modo de Exibição: Orçamento

Frete de Obra:

Valor de Investimento: R\$ 1.441.842,81

Evento	Item Desc	Título dos Itens / Descrição Serviço	Unid	Total por Frente (R\$)	Qtda.
7	7.4.3	JOELHO 90 GRAUS, PVC, SOLDÁVEL, DN 25MM, INSTALADO EM RAMAL OU SUB-RAMAL DE ÁGUA - FORNECIMENTO E INSTALAÇÃO. AF_06/2022	UN	3,00	-
7	7.4.4	JOELHO 90 GRAUS COM BUCHA DE LATÃO, PVC, SOLDÁVEL, DN 25MM, X 3/4" INSTALADO EM RAMAL OU SUB-RAMAL DE ÁGUA - FORNECIMENTO E INSTALAÇÃO. AF_06/2022	UN	3,00	-
7	7.4.5	CURVA 90 GRAUS, PVC, SOLDÁVEL, DN 25MM, INSTALADO EM RAMAL OU SUB-RAMAL DE ÁGUA - FORNECIMENTO E INSTALAÇÃO. AF_06/2022	UN	1,00	-
7	7.4.6	TE DE REDUÇÃO, PVC, SOLDÁVEL, DN 32MM X 25MM, INSTALADO EM RAMAL OU SUB-RAMAL DE ÁGUA - FORNECIMENTO E INSTALAÇÃO. AF_06/2022	UN	1,00	-
7	7.4.7	LUVA DE REDUÇÃO, PVC, SOLDÁVEL, DN 32MM X 25MM, INSTALADO EM RAMAL OU SUB-RAMAL DE ÁGUA - FORNECIMENTO E INSTALAÇÃO. AF_06/2022	UN	2,00	-
7	7.4.8	TORNEIRA CROMADA 1/2" OU 3/4" PARA TANQUE, PADRÃO POPULAR, FORNECIMENTO E INSTALAÇÃO. AF_01/2020	UN	3,00	-
7	7.5	DRENAGEM			
7	7.5.1	TUBO PVC, SÉRIE R, ÁGUA PLUVIAL, DN 100 MM, FORNECIDO E INSTALADO EM RAMAL DE ENCAMINHAMENTO. AF_06/2022	M	48,00	-
7	7.5.2	JUNÇÃO DUPLA DE PVC, SÉRIE NORMAL, PARA ESGOTO PREDIAL, DN 100 X 100 X 100 MM, INSTALADA EM DRENO - FORNECIMENTO E INSTALAÇÃO. AF_07/2021	UN	8,00	-
7	7.5.3	CAIXA ENTERRADA HIDRÁULICA RETANGULAR, EM ALVENARIA COM BLOCOS DE CONCRETO, DIMENSÕES INTERNAS: 0,6X0,6X0,6 M PARA REDE DE DRENAGEM. AF_12/2020	UN	2,00	-
7	7.5.4	DRENO ESPINHA DE PEIXE (SEÇÃO 0,40 X 0,40 M), COM TUBO DE PEAD CORRUGADO PERFURADO, DN 100 MM, ENCHIMENTO COM BRITA, ENVOLVIDO COM MANTA GEOTÊXTIL, INCLUSIVE CONEXÕES. AF_07/2021	M	360,00	-
7	7.6	SERVIÇOS COMPLEMENTARES			
7	7.6.1	CARGA, MANOBRAS E DESCARGA DE ENTULHO EM CAMINHÃO BASCULANTE 18 MP - CARGA COM ESCAVADEIRA HIDRÁULICA (CAÇAMBA DE 0,80 MP / 111 HP) E DESCARGA LIVRE (UNIDADE: M3). AF_07/2020	M3	450,00	-
7	7.6.2	TRANSPORTE COM CAMINHÃO BASCULANTE DE 18 MP, EM VIA URBANA PAVIMENTADA, DMT ATE 30 KM (UNIDADE: M3XKM). AF_07/2020	M3XKM	4.500,00	-

Russas/CE, 26 de maio de 2025
 Local e Data

Responsável Técnico: BRUNO ROBERTO DE ARAUJO FERREIRA
 CREA / CAU: 062185638-0

Assinado digitalmente por
 BRUNO ROBERTO DE ARAUJO FERREIRA:07053072327
 Data: 2025.05.26 12:26:53
 72327



CAIXA PLE - Planilha de Levantamento de Eventos
Resumo de Acompanhamento

Grau de Sigilo
#PUBLICO

Nº OPERAÇÃO 1094918-77	Nº SICONV 960022	IGIOV Fortaleza - 7129	GESTOR Prefeitura Municipal de Russas	PROGRAMA Esporte para a Vóia	ACÃO / MODALIDADE Esporte	DATA ASSINATURA 06/06/2024
PROPOSTANTE / TOMADOR Prefeitura Municipal de Russas	MUNICÍPIO / UF Russas/CE	LOCALIDADE / ENDEREÇO Av. Gov. Raul Barbosa	OBJETO DO CTEF	OBJETO construção do espaço esportivo comunitário, no município de russas/ce (novo pac)	INÍCIO DA OBRA	
Nº CTEF	EMPRESA EXECUTORA	CNPJ				

ACOMPANHAMENTO

Valor de Investimento: R\$ 1.441.842,81

Nº da Medição	Data da medição	Valores Medidos (R\$)		Acumulado	% Global		Prazo Decorrido (dias)	Equivalente dias-obra	Dias Atraso (-) / Adiant. (+)	% Atraso / Adiant.	Valores Medidos Acum. (R\$)
		No Período	Acumulado		No Período	Acumulado					
1	00/01/1900	218.247,98	218.247,98	15,14%	15,14%	0	60	60	19,67%	63.795,00	
2	00/01/1900	507.836,82	726.084,81	35,22%	50,36%	0	91	91	29,84%	13.561,83	
3	00/01/1900	121.469,29	847.554,10	8,42%	58,78%	0	121	121	39,67%	680.397,02	
4	00/01/1900	152.022,14	999.576,24	10,54%	69,33%	0	152	152	49,84%	116.094,83	
5	00/01/1900	156.732,58	1.156.308,82	10,87%	80,20%	0	182	182	59,67%	145.295,85	
6	00/01/1900	285.533,99	1.441.842,81	19,80%	100,00%	0	213	213	69,84%	149.797,87	
7										272.900,41	
8											
9											
10											
11											
12											
13											
14											
15											
16											
17											
18											
19											
20											
Total Medido Acumulado				100,00%			213			69,84%	

Russas/CE, 26 de maio de 2025

Local e Data

Resp. Tec. Fiscal.: BRUNO ROBERTO DE ARAUJO FERREIRA

CREA / CAU: 062185638-0

ART: CE20251644922

27.477 v006 micro

Assinado digitalmente por
BRUNO ROBERTO DE ARAUJO FERREIRA:07053872327
Data: 2025.05.26 12:28:53
72327

Tabela de Preços

Item	Descrição	Quantidade	Valor Unitário	Valor Total
1
2
3
4
5
6
7
8
9
10
11
12
13
14
15
16
17
18
19
20
21
22
23
24
25
26
27
28
29
30
31
32
33
34
35
36
37
38
39
40
41
42
43
44
45
46
47
48
49
50

Tabela de Preços

Item	Descrição	Quantidade	Valor Unitário	Valor Total
1
2
3
4
5
6
7
8
9
10
11
12
13
14
15
16
17
18
19
20
21
22
23
24
25
26
27
28
29
30
31
32
33
34
35
36
37
38
39
40
41
42
43
44
45
46
47
48
49
50

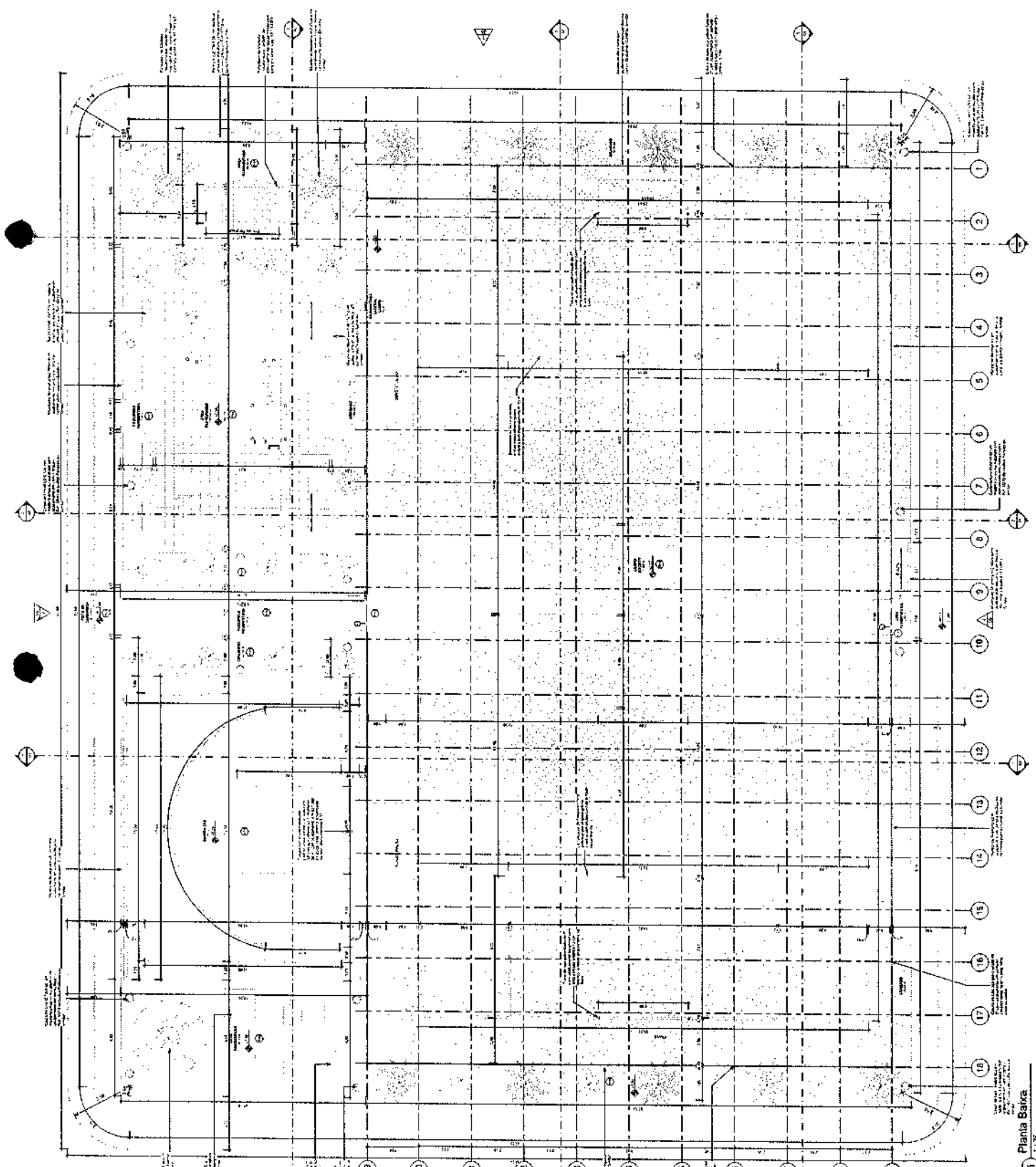

Planta Baixa
1
1:75

PROGRAMA DE ACESSO AO CRESCIMENTO PAC
MINISTÉRIO DO ESPORTE
PROJETO MODELO ESPALÇO B

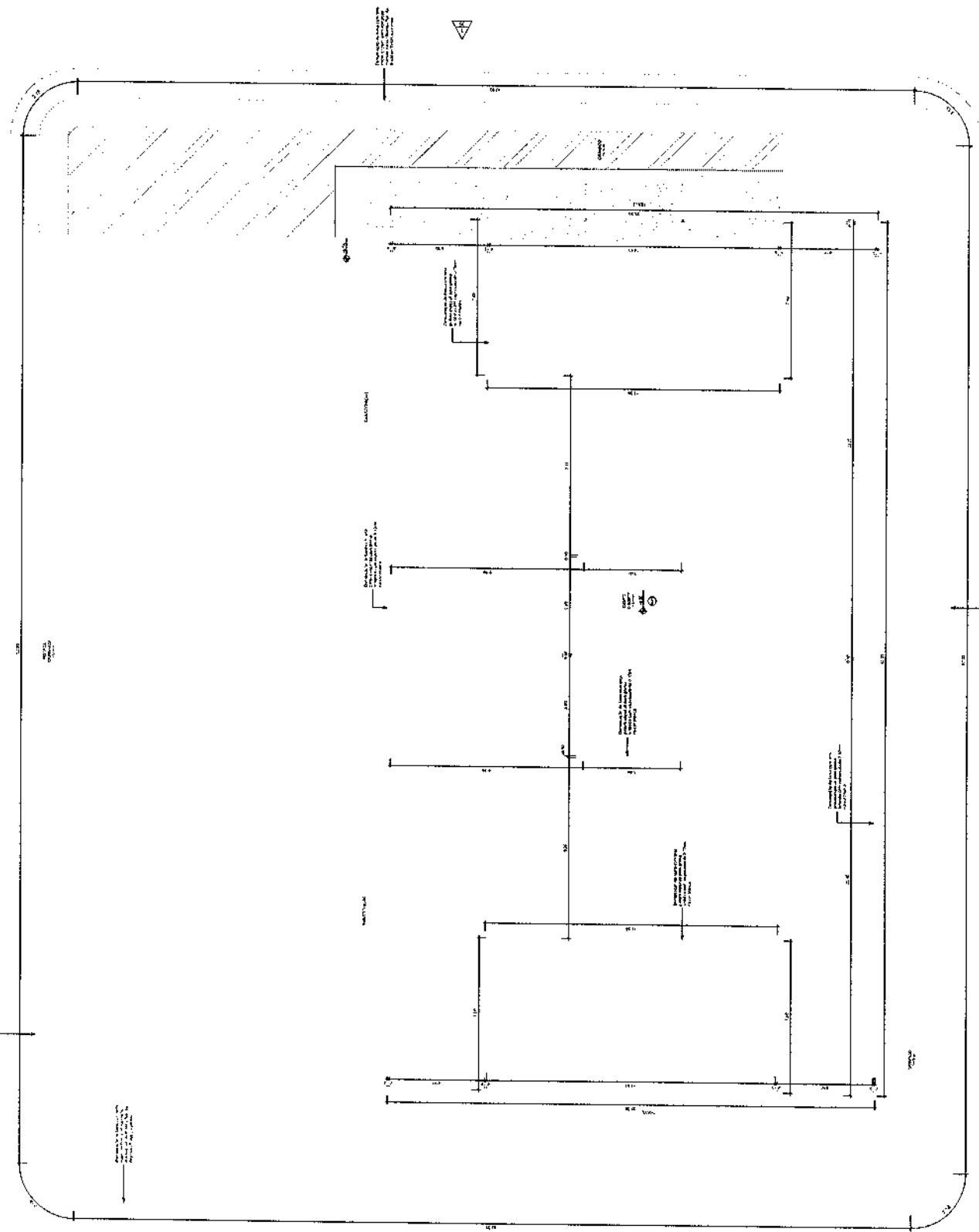

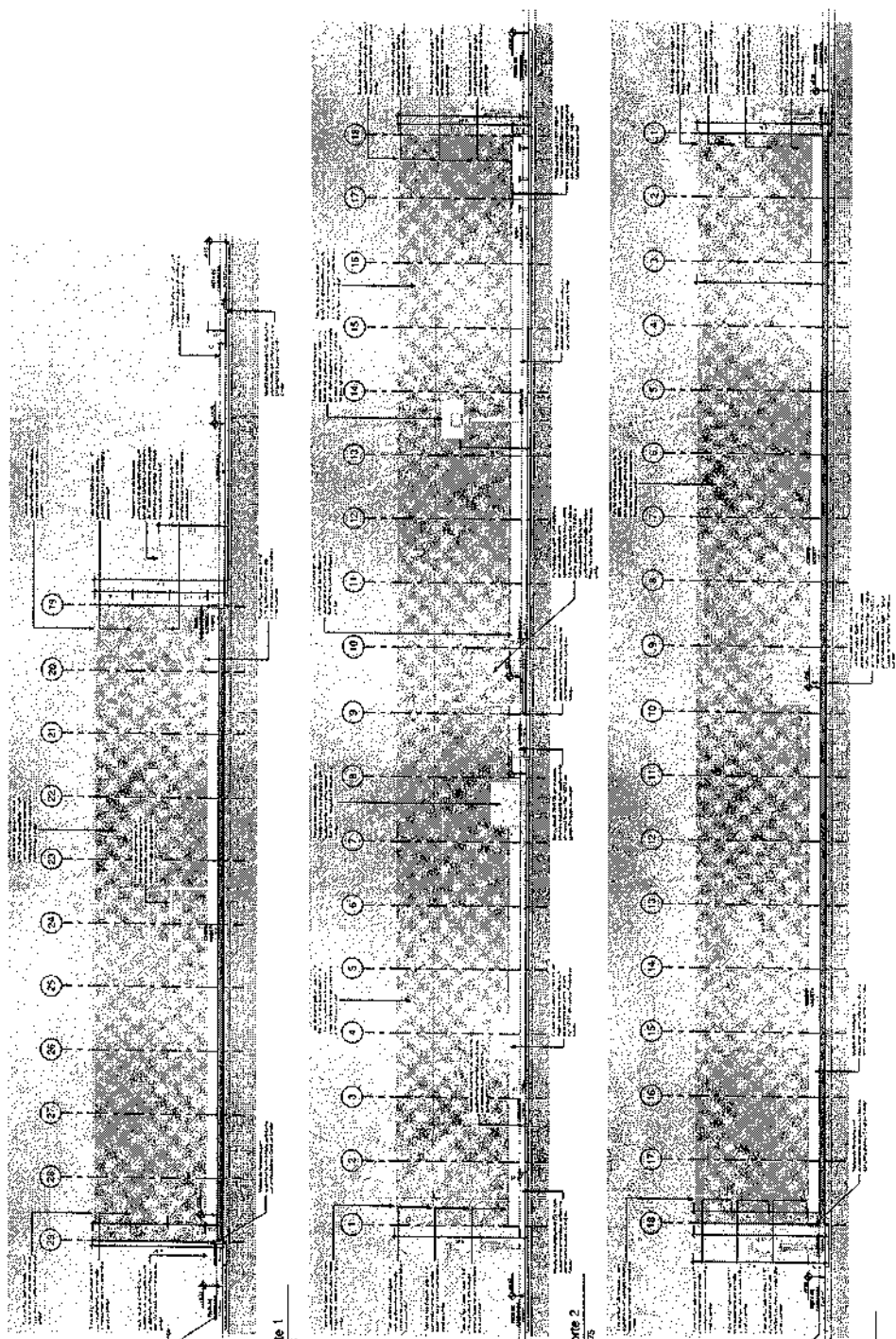

PROYECTO	PROGRAMA DE ASIGNACIÓN DE CREDITOS PARA EL DESARROLLO DE LA INVESTIGACIÓN EN EL INSTITUTO DE ESTADÍSTICA
FECHA	10/03/2010
PROYECTO	PROYECTO MODELO ESPACIO ESPORTIVO CONSISTIENDO TIPO A
FECHA	10/03/2010
PROYECTO	PROYECTO MODELO ESPACIO ESPORTIVO CONSISTIENDO TIPO A
FECHA	10/03/2010

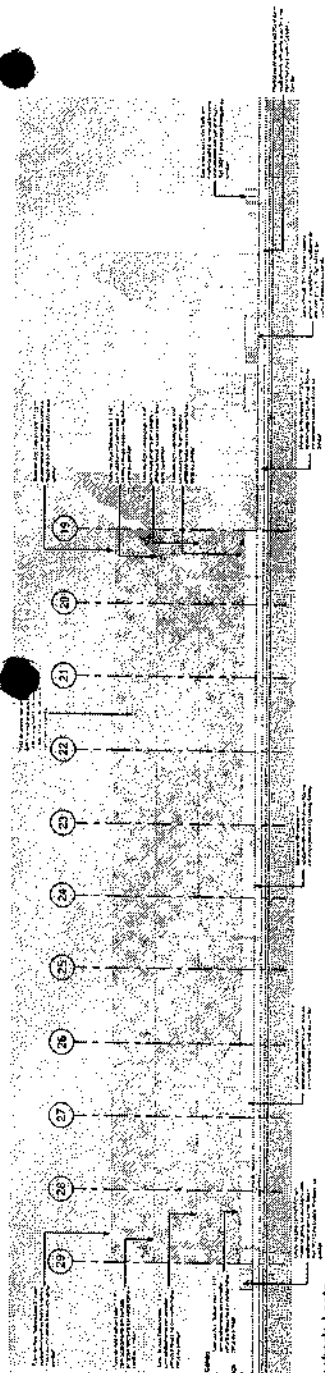

Fachada Leste
 1:75

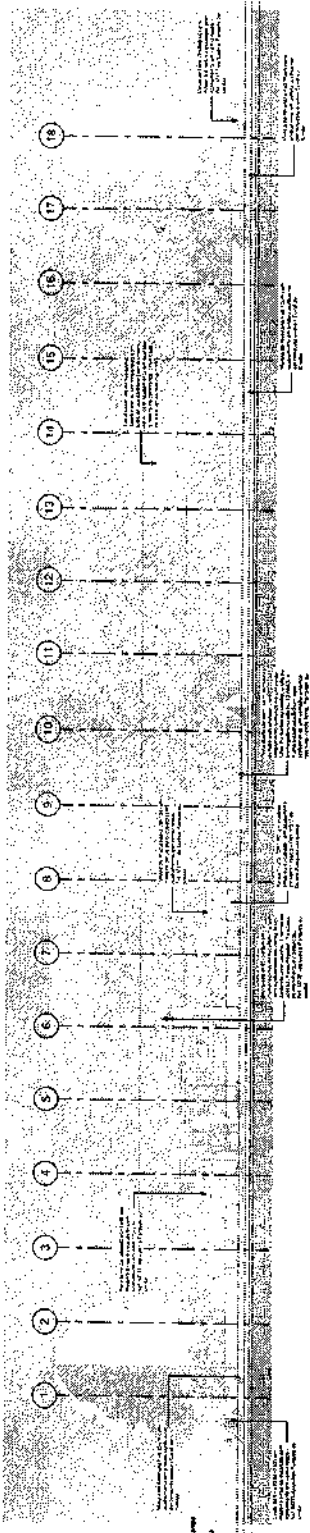

Fachada Norte
 1:75



Fachada Oeste
 1:75

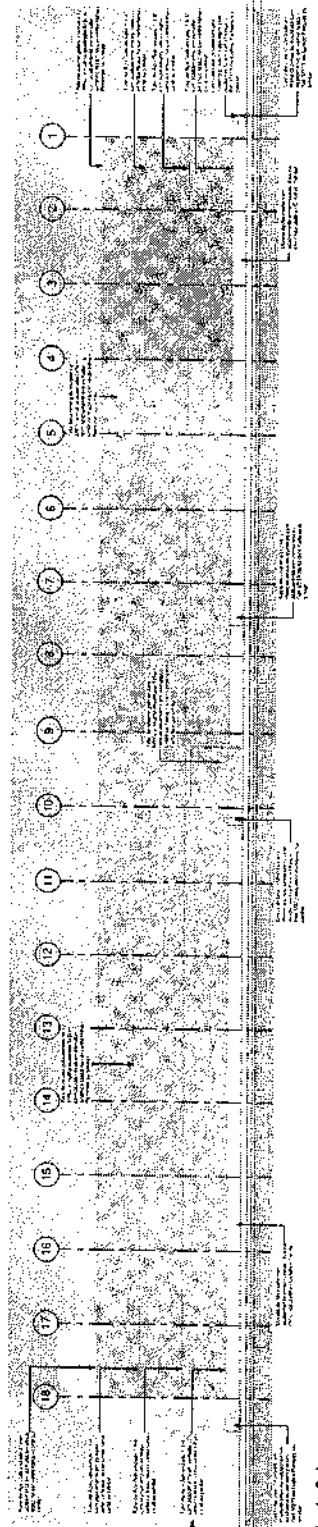

Fachada Sul
 1:75

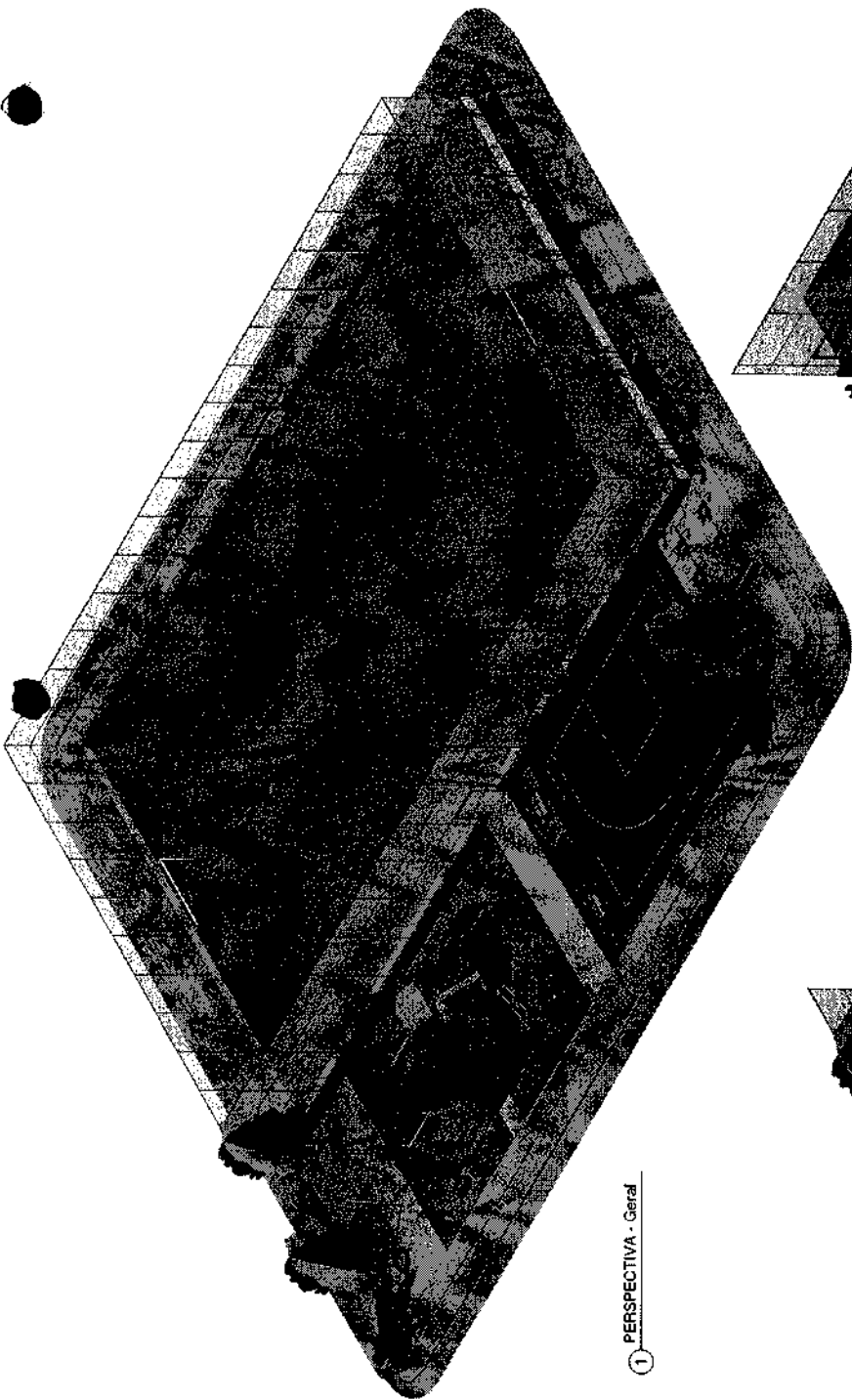

① PERSPECTIVA - Geral

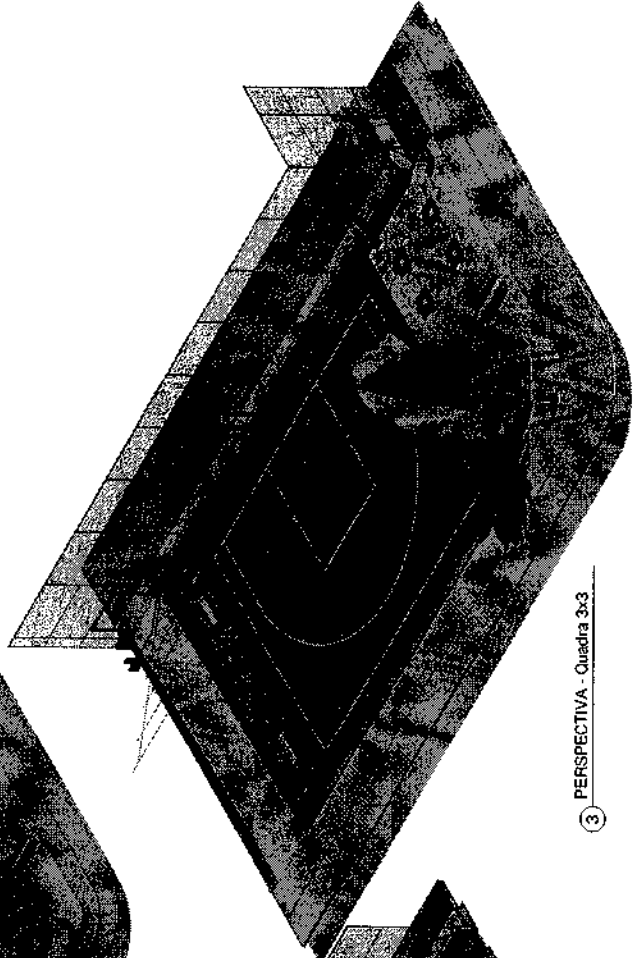

③ PERSPECTIVA - Quadra 3x3

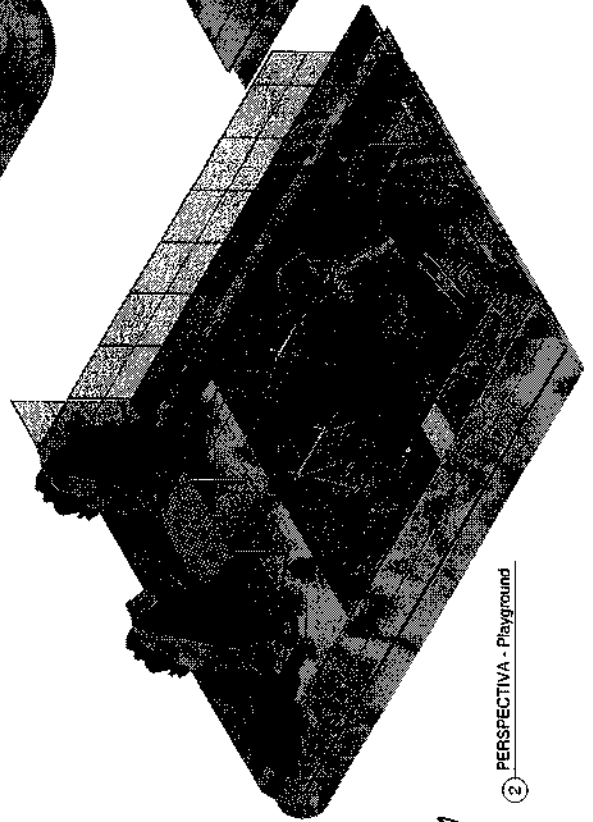

② PERSPECTIVA - Playground

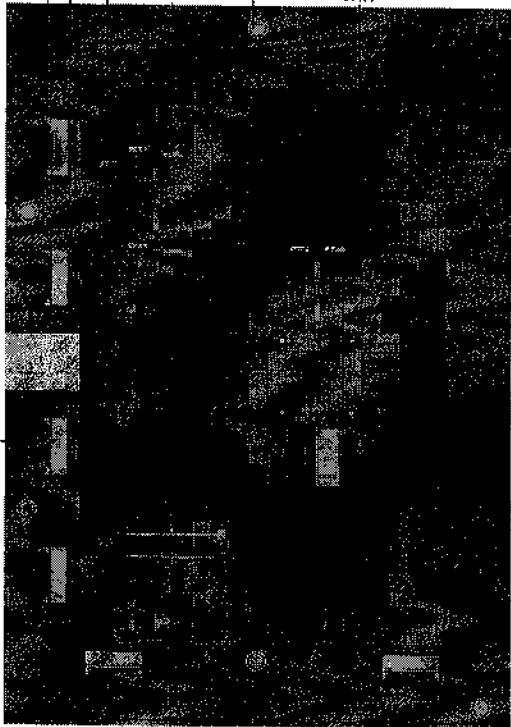

Planta Baixa - Playground Layout
1:50

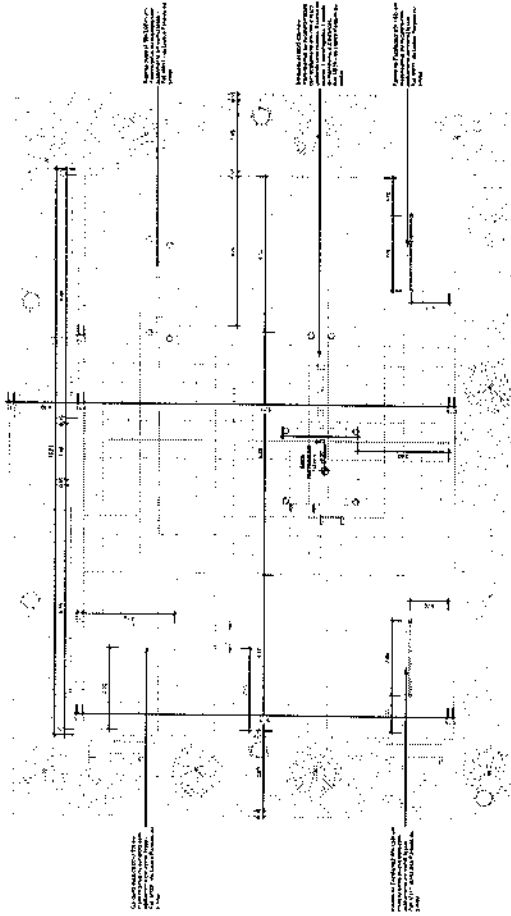

Planta Baixa - Playground Executivo
1:50

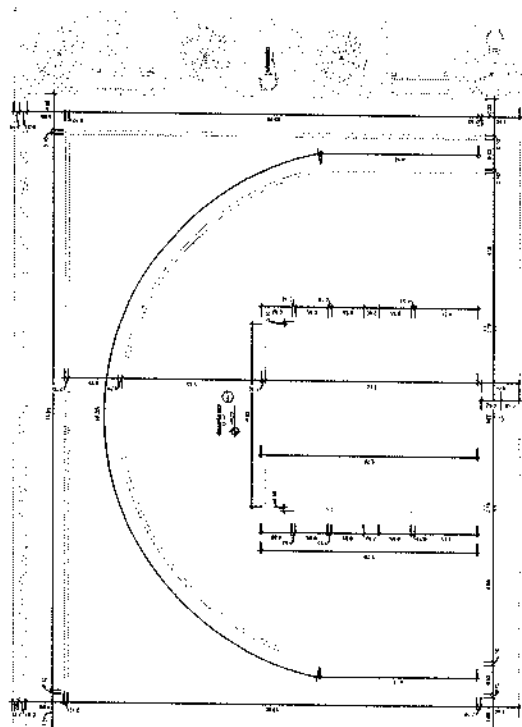

Planta Baixa - Quadra 3x3 Executivo
1:50

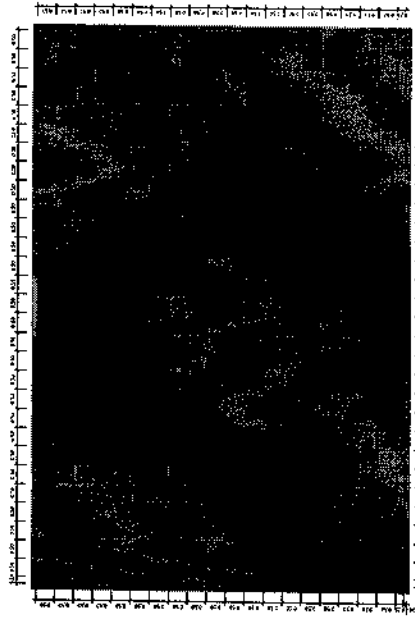

Planta Baixa - Playground Paginação
1:50

Quantidade de Placas de Borracha

Item	Descrição	Quantidade	Unidade
1	Placa de Borracha 10x10cm	100	m²
2	Placa de Borracha 15x15cm	100	m²
3	Placa de Borracha 20x20cm	100	m²
4	Placa de Borracha 25x25cm	100	m²
5	Placa de Borracha 30x30cm	100	m²
6	Placa de Borracha 35x35cm	100	m²
7	Placa de Borracha 40x40cm	100	m²
8	Placa de Borracha 45x45cm	100	m²
9	Placa de Borracha 50x50cm	100	m²
10	Placa de Borracha 55x55cm	100	m²
11	Placa de Borracha 60x60cm	100	m²
12	Placa de Borracha 65x65cm	100	m²
13	Placa de Borracha 70x70cm	100	m²
14	Placa de Borracha 75x75cm	100	m²
15	Placa de Borracha 80x80cm	100	m²
16	Placa de Borracha 85x85cm	100	m²
17	Placa de Borracha 90x90cm	100	m²
18	Placa de Borracha 95x95cm	100	m²
19	Placa de Borracha 100x100cm	100	m²

PROCESSO ADMINISTRATIVO
0145
ASSINADO ELETRONICAMENTE

PROGRAMA DE ACESSO AO CRESCIMENTO PAÍS
MINISTÉRIO DO ESPORTE

PROJETO MORELO ESPACIO ES

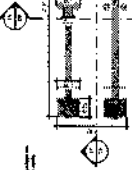
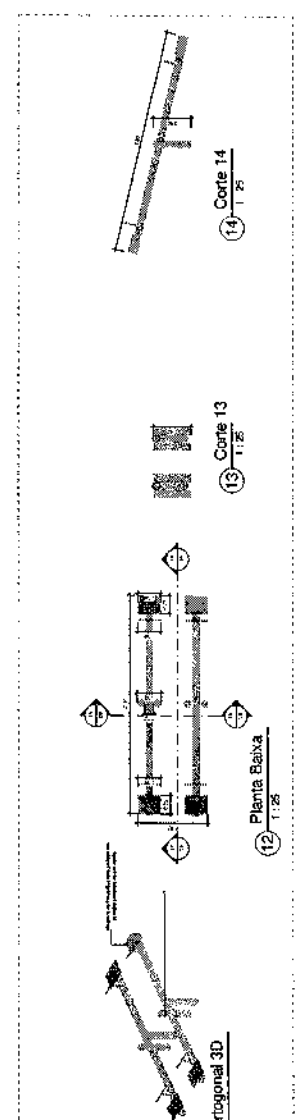
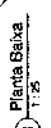
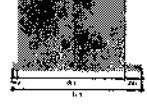
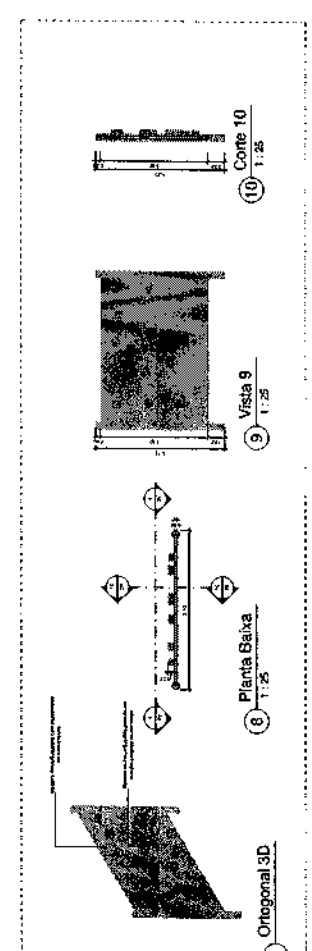
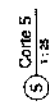
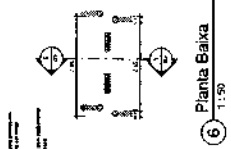
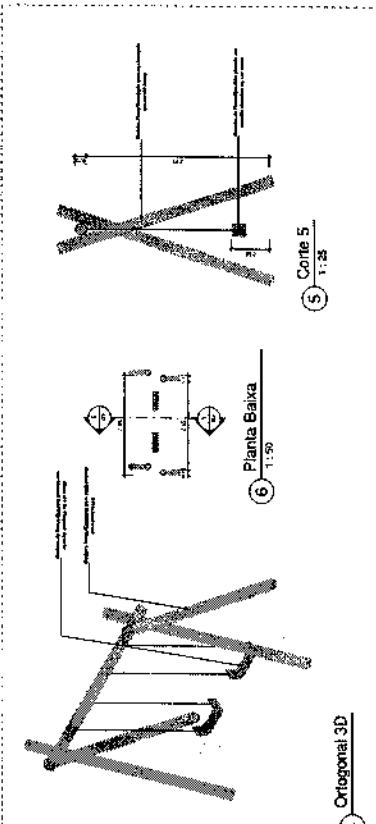
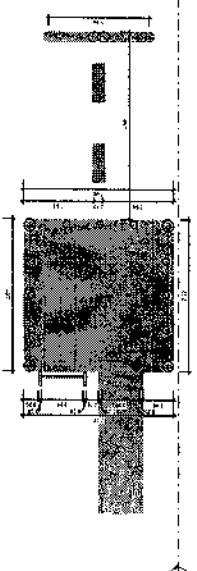
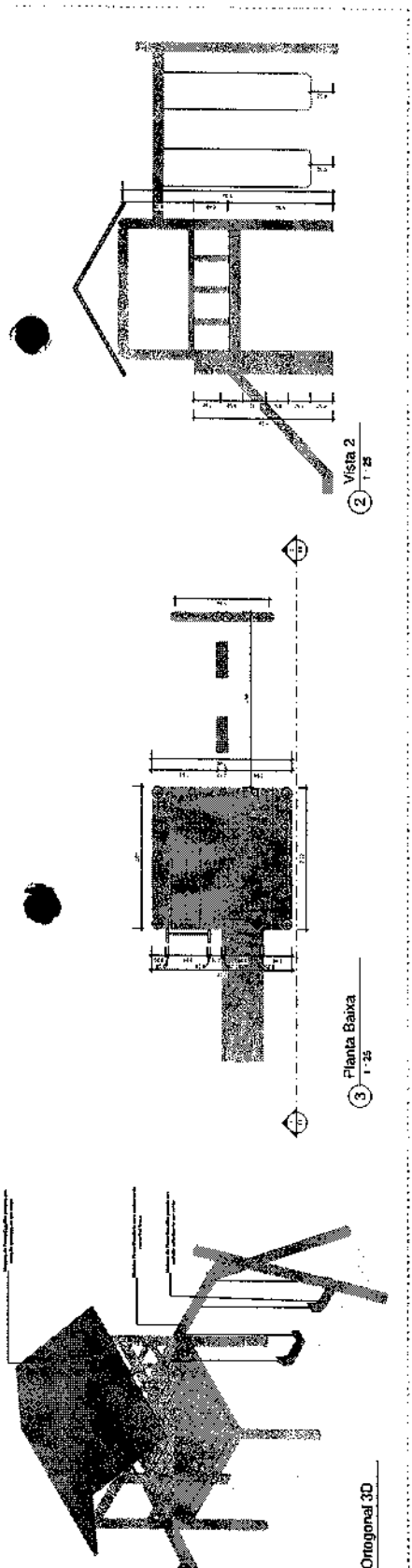

Organização de Mobiliário

PROCESO ADMINISTRATIVO
0146
ASSINADO ELETRONICAMENTE

PROGRAMA DE AEREAÇÃO DO ORÇAMENTO PARA O MINISTÉRIO DO ESPORTE

PROJETO MOBILIO ESPAO ESP

1	PROJETO DE ARQUITETURA
2	PROJETO DE ARQUITETURA
3	PROJETO DE ARQUITETURA
4	PROJETO DE ARQUITETURA
5	PROJETO DE ARQUITETURA
6	PROJETO DE ARQUITETURA
7	PROJETO DE ARQUITETURA
8	PROJETO DE ARQUITETURA
9	PROJETO DE ARQUITETURA
10	PROJETO DE ARQUITETURA
11	PROJETO DE ARQUITETURA
12	PROJETO DE ARQUITETURA
13	PROJETO DE ARQUITETURA
14	PROJETO DE ARQUITETURA
15	PROJETO DE ARQUITETURA
16	PROJETO DE ARQUITETURA
17	PROJETO DE ARQUITETURA
18	PROJETO DE ARQUITETURA
19	PROJETO DE ARQUITETURA
20	PROJETO DE ARQUITETURA

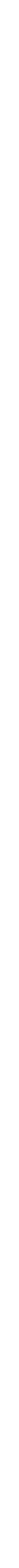
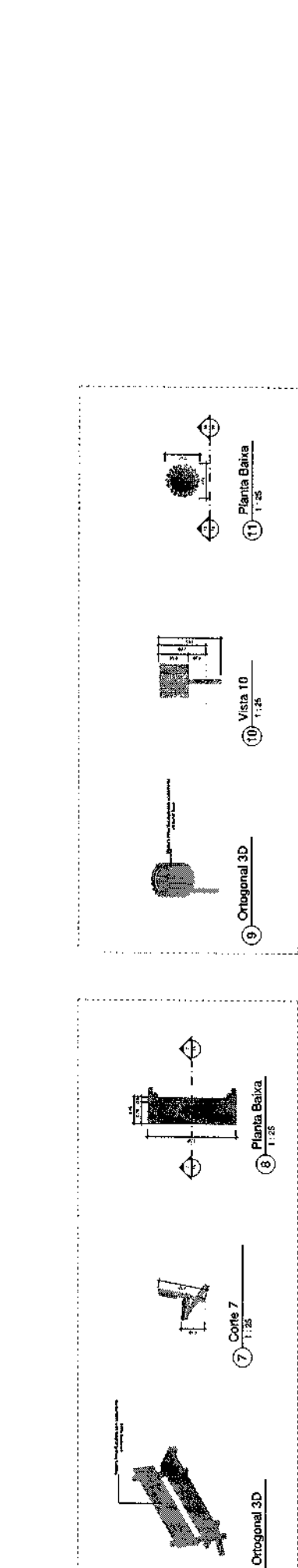
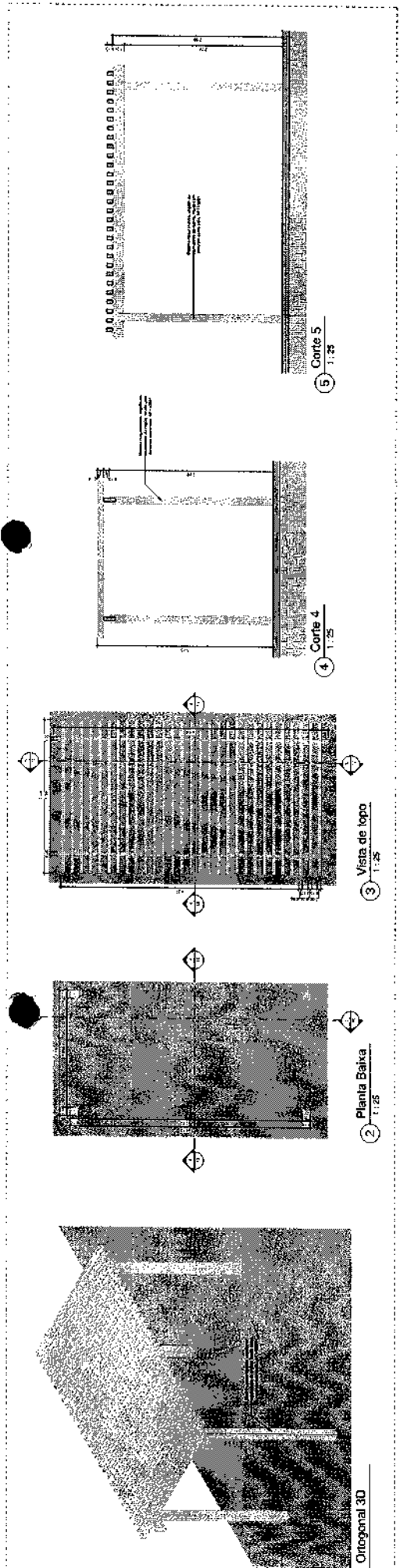

Quantidade de Mobiliário

Quantidade	Descrição	Valor Unitário	Valor Total
1
2
3
4
5
6
7
8
9
10
11
12
13
14
15
16
17

PROCESSO ADMINISTRATIVO 0147

ASSINADO ELETRONICAMENTE

PROGRAMA DE AVALIAÇÃO DO CRESCIMENTO (PAC) - MINISTÉRIO DO ESPORTE

PROJETO MODELO ESPACIO ES

PROCESSO ADMINISTRATIVO	
0148	
ASSINADO ELETRONICAMENTE	
PROGRAMA DE ACESSO AO CRESCIMENTO ECON. MINISTÉRIO ESPORTE	COMPLEXO ES
SECRETARIA DE ESPORTE	SECRETARIA DE ESPORTE

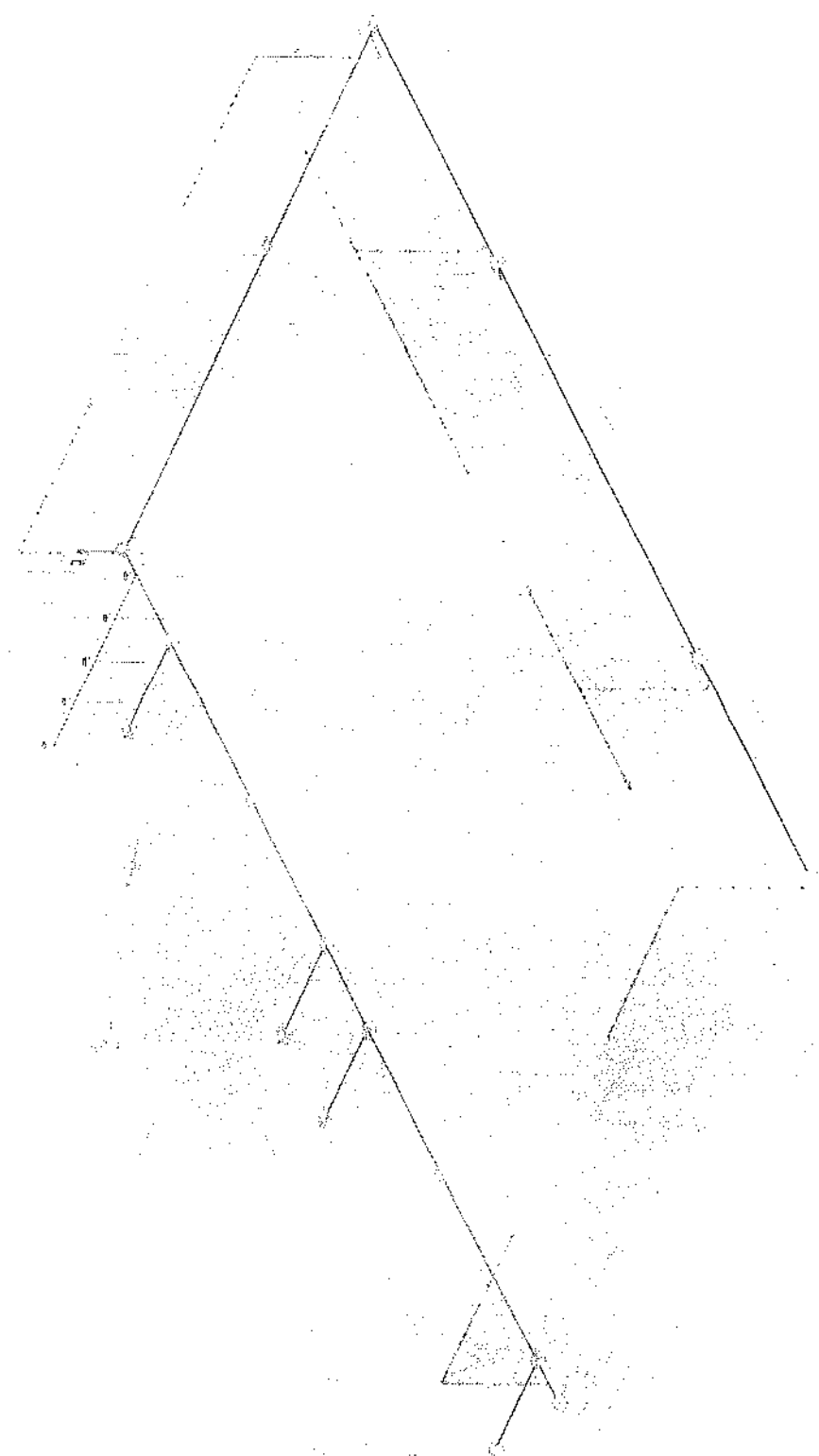

LEGENDA

TUBULAÇÕES

— TUBULAÇÃO DE ALUMÍNIO (TUBULAÇÃO ALUMÍNIO)

— TUBULAÇÃO DE CIMENTO (TUBULAÇÃO CIMENTO)

DEPOSITOS DE DRENAGEM

□ CANTO DE DRENAGEM (CANTO DE DRENAGEM)

□ CANTO DE DRENAGEM (CANTO DE DRENAGEM)

— CANTO DE DRENAGEM (CANTO DE DRENAGEM)

— CANTO DE DRENAGEM (CANTO DE DRENAGEM)

— CANTO DE DRENAGEM (CANTO DE DRENAGEM)

— CANTO DE DRENAGEM (CANTO DE DRENAGEM)

— CANTO DE DRENAGEM (CANTO DE DRENAGEM)

— CANTO DE DRENAGEM (CANTO DE DRENAGEM)

— CANTO DE DRENAGEM (CANTO DE DRENAGEM)

— CANTO DE DRENAGEM (CANTO DE DRENAGEM)

— CANTO DE DRENAGEM (CANTO DE DRENAGEM)

— CANTO DE DRENAGEM (CANTO DE DRENAGEM)

— CANTO DE DRENAGEM (CANTO DE DRENAGEM)

— CANTO DE DRENAGEM (CANTO DE DRENAGEM)

— CANTO DE DRENAGEM (CANTO DE DRENAGEM)

— CANTO DE DRENAGEM (CANTO DE DRENAGEM)

— CANTO DE DRENAGEM (CANTO DE DRENAGEM)

— CANTO DE DRENAGEM (CANTO DE DRENAGEM)

— CANTO DE DRENAGEM (CANTO DE DRENAGEM)

— CANTO DE DRENAGEM (CANTO DE DRENAGEM)

— CANTO DE DRENAGEM (CANTO DE DRENAGEM)

— CANTO DE DRENAGEM (CANTO DE DRENAGEM)

— CANTO DE DRENAGEM (CANTO DE DRENAGEM)

— CANTO DE DRENAGEM (CANTO DE DRENAGEM)

— CANTO DE DRENAGEM (CANTO DE DRENAGEM)

— CANTO DE DRENAGEM (CANTO DE DRENAGEM)

— CANTO DE DRENAGEM (CANTO DE DRENAGEM)

— CANTO DE DRENAGEM (CANTO DE DRENAGEM)

— CANTO DE DRENAGEM (CANTO DE DRENAGEM)

— CANTO DE DRENAGEM (CANTO DE DRENAGEM)

— CANTO DE DRENAGEM (CANTO DE DRENAGEM)

— CANTO DE DRENAGEM (CANTO DE DRENAGEM)

— CANTO DE DRENAGEM (CANTO DE DRENAGEM)

— CANTO DE DRENAGEM (CANTO DE DRENAGEM)

— CANTO DE DRENAGEM (CANTO DE DRENAGEM)

— CANTO DE DRENAGEM (CANTO DE DRENAGEM)

— CANTO DE DRENAGEM (CANTO DE DRENAGEM)

— CANTO DE DRENAGEM (CANTO DE DRENAGEM)

— CANTO DE DRENAGEM (CANTO DE DRENAGEM)

— CANTO DE DRENAGEM (CANTO DE DRENAGEM)

— CANTO DE DRENAGEM (CANTO DE DRENAGEM)

— CANTO DE DRENAGEM (CANTO DE DRENAGEM)

— CANTO DE DRENAGEM (CANTO DE DRENAGEM)

— CANTO DE DRENAGEM (CANTO DE DRENAGEM)

— CANTO DE DRENAGEM (CANTO DE DRENAGEM)

— CANTO DE DRENAGEM (CANTO DE DRENAGEM)

— CANTO DE DRENAGEM (CANTO DE DRENAGEM)

— CANTO DE DRENAGEM (CANTO DE DRENAGEM)

— CANTO DE DRENAGEM (CANTO DE DRENAGEM)

— CANTO DE DRENAGEM (CANTO DE DRENAGEM)

— CANTO DE DRENAGEM (CANTO DE DRENAGEM)

— CANTO DE DRENAGEM (CANTO DE DRENAGEM)

— CANTO DE DRENAGEM (CANTO DE DRENAGEM)

— CANTO DE DRENAGEM (CANTO DE DRENAGEM)

— CANTO DE DRENAGEM (CANTO DE DRENAGEM)

— CANTO DE DRENAGEM (CANTO DE DRENAGEM)

— CANTO DE DRENAGEM (CANTO DE DRENAGEM)

— CANTO DE DRENAGEM (CANTO DE DRENAGEM)

— CANTO DE DRENAGEM (CANTO DE DRENAGEM)

— CANTO DE DRENAGEM (CANTO DE DRENAGEM)

— CANTO DE DRENAGEM (CANTO DE DRENAGEM)

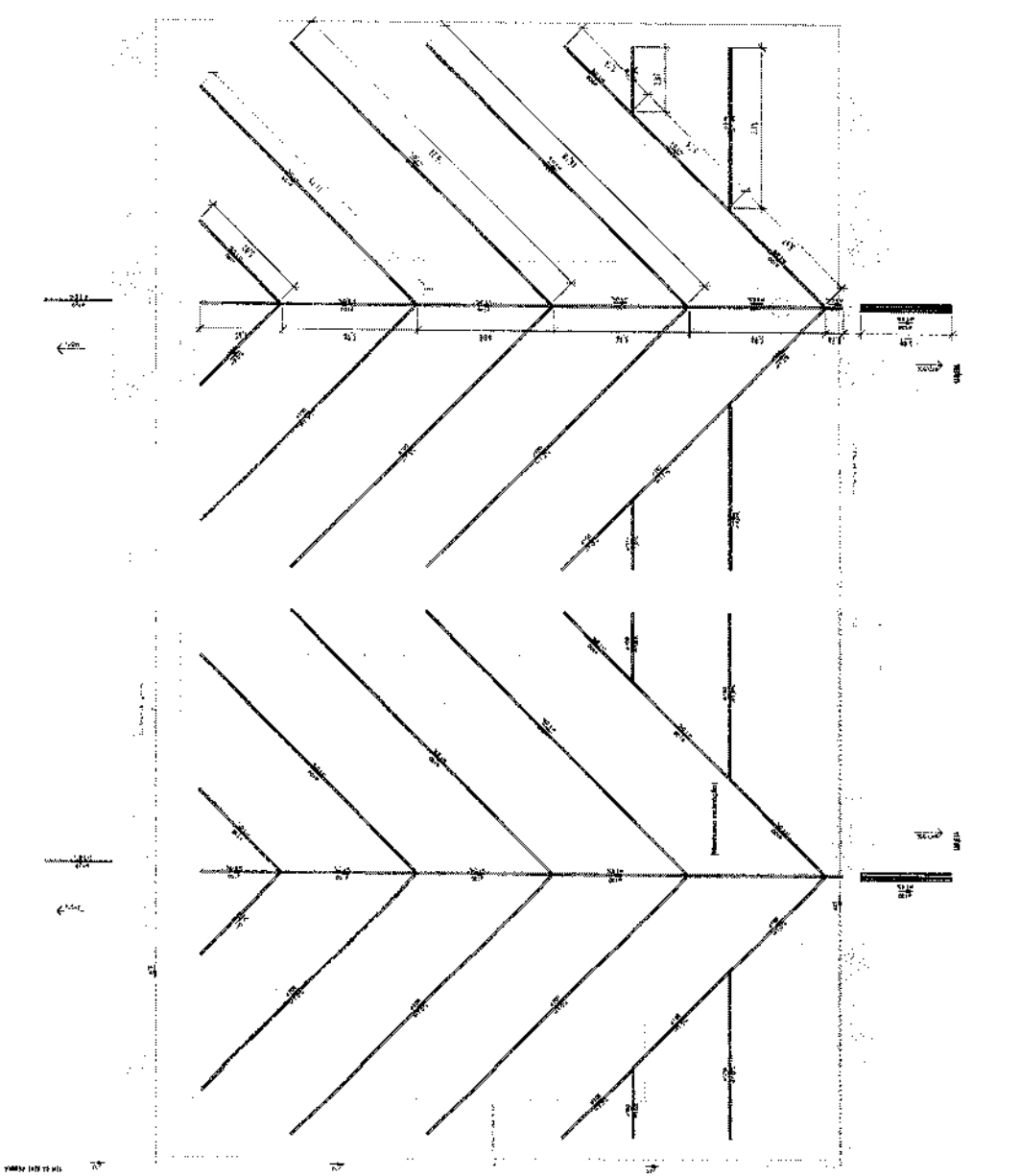

PROJETO	PROJETO DE DRENAGEM	DATA	08/08/2012	DESENHADOR	ANDRÉ LUIS ANDRADE SILVA	PROJETADE	ANDRÉ LUIS ANDRADE SILVA
PROJETO Nº	00	PROJETO Nº		PROJETO Nº		PROJETO Nº	
<p>PROGRAMA DE ACELERAÇÃO DO CRESCIMENTO (PAC) - MINISTÉRIO DO ESPORTE</p> <p>PROJETO MODELO ESPAÇO ESPORTIVO COMUNITÁRIO TIPO B</p> <p>PROJETO Nº: 00</p>							



QUADRO DE FERRAS		COMPRIMENTO (mm)	
POSICAO	DIAMETRO		
M1	8.0	23.00	mm
M2	8.0	50.00	mm
M3	5.0	670	mm

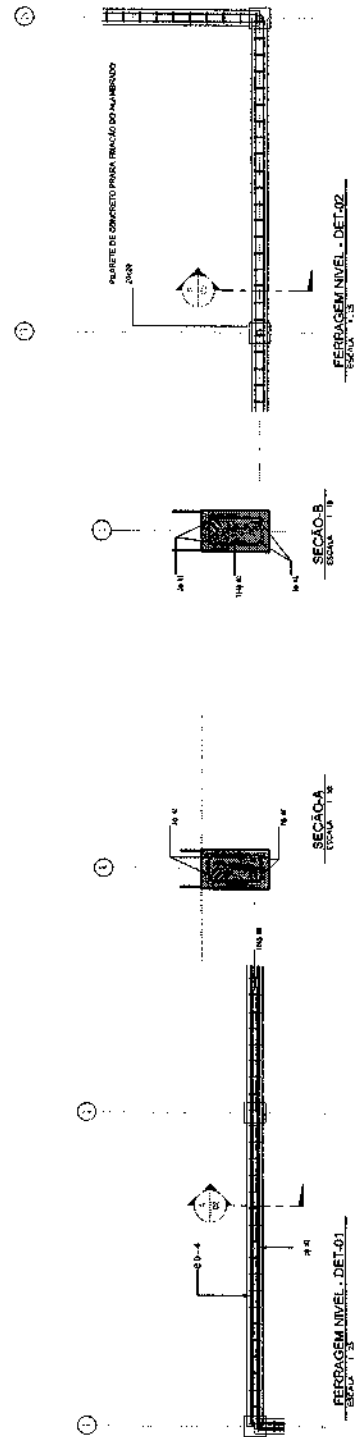
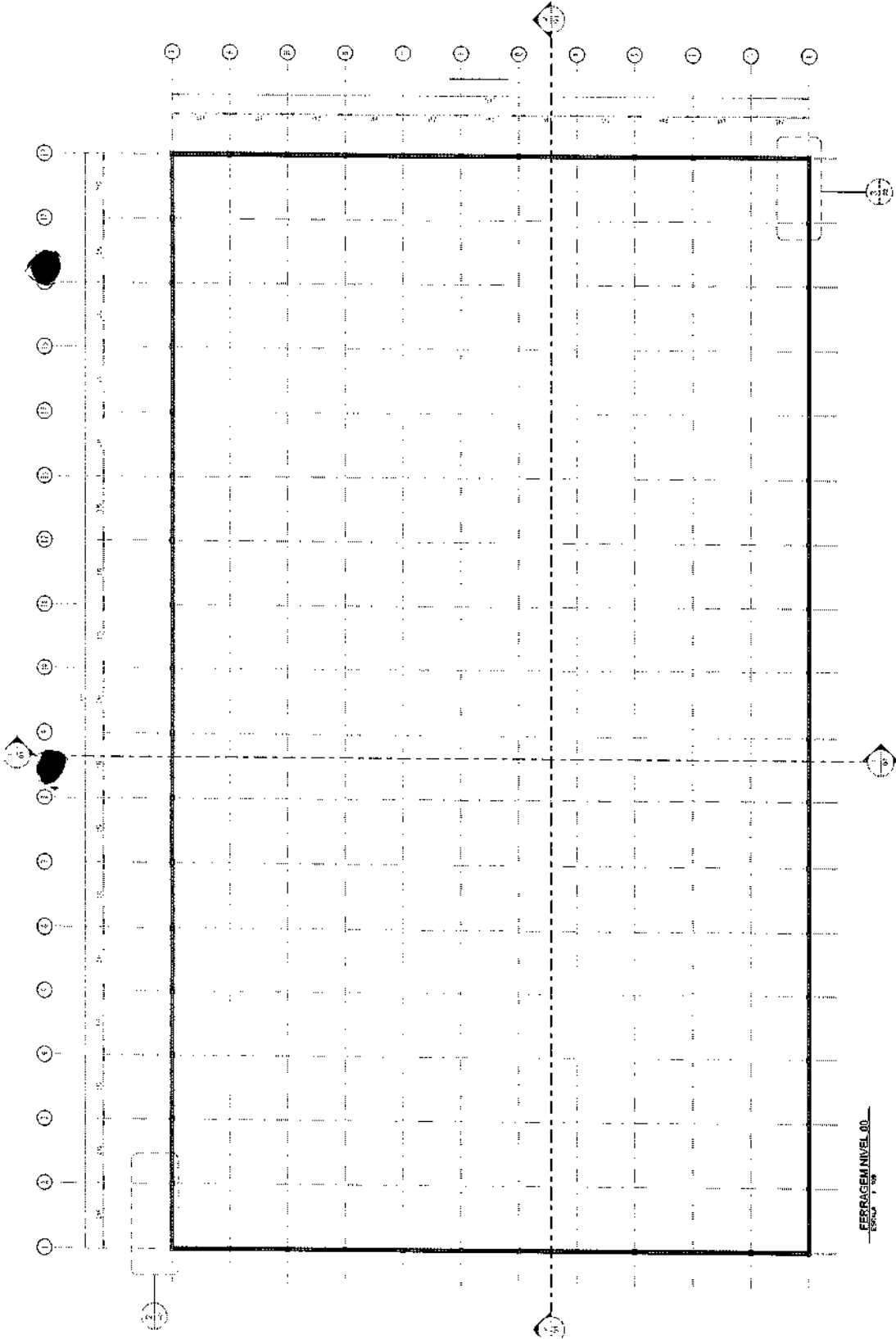

REC.	REVISAO	DATA	DEG.	NEC.	PROJ.

PROGRAMA DE ACELERAÇÃO DO CRESCIMENTO PARA O MINISTÉRIO DO ESPORTE
 PROJETO MODELO ESPAÇO ESPORTIVO C1
 ESCALA: 1/50

INSTITUIÇÃO: **MINISTÉRIO DO ESPORTE**
 ENDEREÇO: **Av. Adolpho Aulmann de Souza Soares - REC-11180/15200A**
 CIDADE: **RECIFE**
 ESTADO: **PE**

ASSINADO ELETRONICAMENTE
 0155
 PROCESSO ADMINISTRATIVO

1	2	3	4	5	6	7	8	9	10	11	12	13	14	15	16	17	18	19	20	21	22	23	24	25	26	27	28	29	30	31	32	33	34	35	36	37	38	39	40	41	42	43	44	45	46	47	48	49	50	51	52	53	54	55	56	57	58	59	60	61	62	63	64	65	66	67	68	69	70	71	72	73	74	75	76	77	78	79	80	81	82	83	84	85	86	87	88	89	90	91	92	93	94	95	96	97	98	99	100
---	---	---	---	---	---	---	---	---	----	----	----	----	----	----	----	----	----	----	----	----	----	----	----	----	----	----	----	----	----	----	----	----	----	----	----	----	----	----	----	----	----	----	----	----	----	----	----	----	----	----	----	----	----	----	----	----	----	----	----	----	----	----	----	----	----	----	----	----	----	----	----	----	----	----	----	----	----	----	----	----	----	----	----	----	----	----	----	----	----	----	----	----	----	----	----	----	----	----	-----

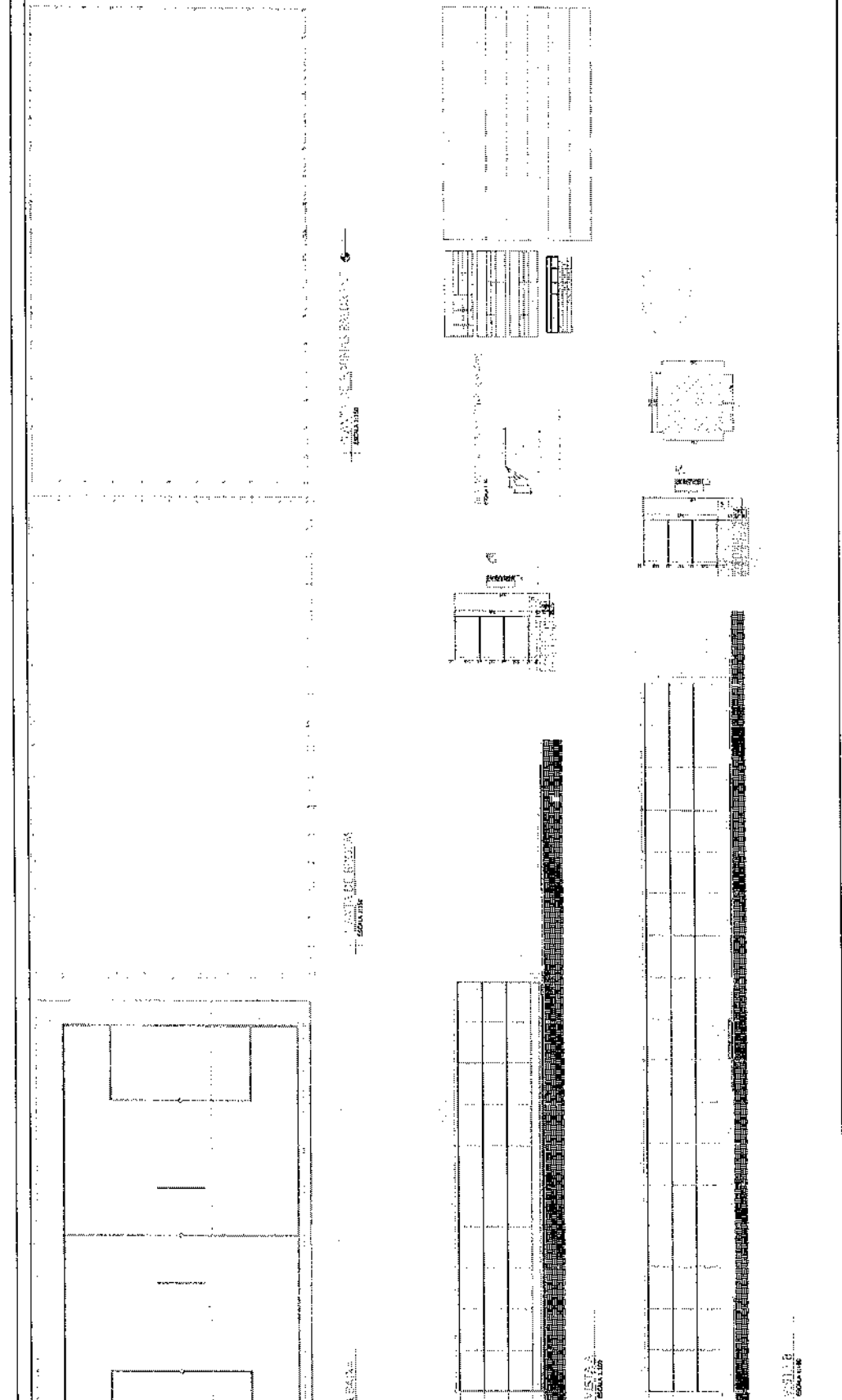

PLANTA DE BARRAS

PLANTA DE BARRAS

VISTA DE BARRAS
SEALING

SEALING

QUADRO ANALÍTICO DO PERÍMETRO DO IMÓVEL

VÉRTICES		ÂNGULO INTERNO	DISTÂNCIA (m)	COORDENADAS - SIRGAS2000	LESTE (x)	NORTE (y)
De	Para					
V-1	V-2	50,37253°	62,86 m	612.918,528	9.453.155,943	
V-2	V-3	89,57253°	51,43 m	612.890,002	9.453.205,533	
V-3	V-4	91,35253°	27,24 m	612.901,495	9.453.237,169	
V-4	V-5	177,5707°	36,16 m	612.938,812	9.453.216,078	
V-5	V-1	89,5244°	51,85 m	612.960,783	9.453.197,262	
ÁREA TOTAL DO TERRENO				3.277,20 m²		226,54 m

Localização do Imóvel



Fonte: Google Earth

Proprietário:

NATHAN DE MATOS Assinado digitalmente por
REBOUCAS:057678 NATHAN DE MATOS
29390
MUNICÍPIO DE RUSSAS
CNPJ: 07.535.461/0001-60

Responsável Técnico:

BRUNO ROBERTO Assinado digitalmente
DE ARAUJO por BRUNO ROBERTO
FERREIRA:07053872 DE ARAUJO
327
BRUNO ROBERTO DE ARAUJO FERREIRA
ENGENHEIRO CIVIL
CREA/CE: 062185628-0

Título

PREFEITURA MUNICIPAL DE RUSSAS - CE.

Destino

PLANTA DE LOCAÇÃO E SITUAÇÃO

Representação

MUNICÍPIO DE RUSSAS

Esquema

TRAVESSA PEDRO ARAUJO, S/N.

Bairro

BAIRRO IPIRANGA

Área Total do terreno

3.277,20 m²

Objetivo

Para fins de Projeto e Implantação de um COMPLEXO ESPORTIVO, na Sede do Município de Russas/CE.

Município

RUSSAS - CE.

Folha

Nº 2396, do C.R.I. do 3º

Comarca de Russas/CE

Escala

1: 750

Folha A3

Projec

George Ricardo M. Sombra

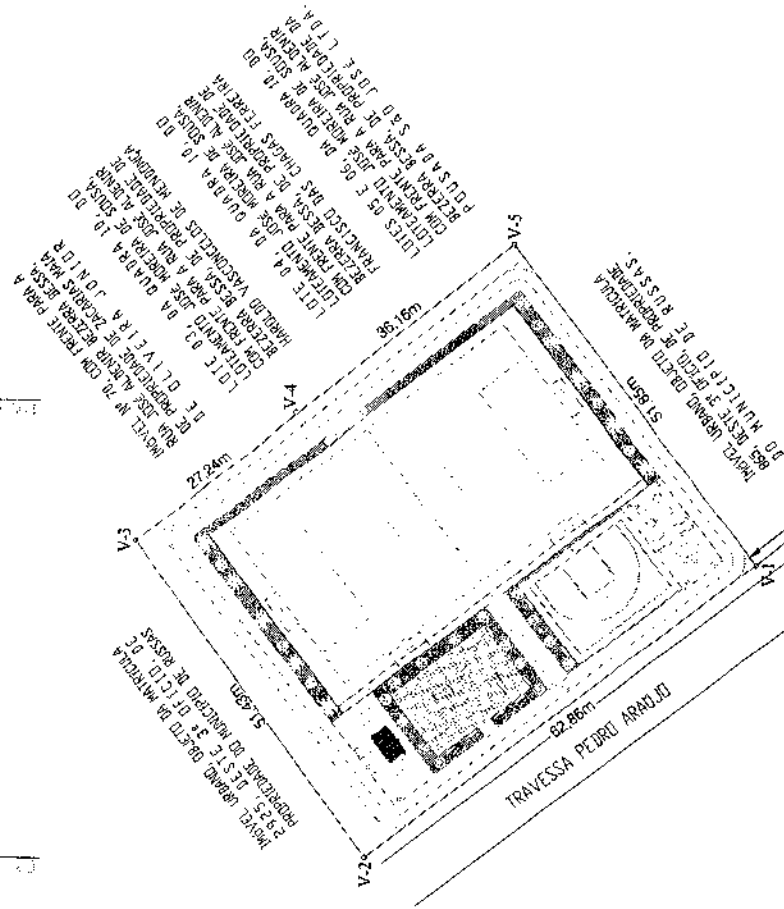

[Handwritten signature]



Anotação de Responsabilidade Técnica - ART
Lei nº 6.496, de 7 de dezembro de 1977

CREA-MA

ART OBRA / SER
Nº MA20240757



Conselho Regional de Engenharia e Agronomia do Estado do Maranhão

INICIAL

1. Responsável Técnico

JOABE PEREIRA DA SILVA

Título profissional: **ENGENHEIRO ELETRICISTA, ENGENHEIRO CIVIL**

RNP: 1114144525

Registro: 1114144525MA

2. Dados do Contrato

Contratante: **UNIVERSIDADE FEDERAL DO MARANHÃO**

AVENIDA DOS PORTUGUESES

Complemento:

Cidade: **SÃO LUÍS**

Bairro: **VILA BACANGA**

UF: **MA**

CPF/CNPJ: **06.279.103/0001-19**

Nº: **1966**

CEP: **65085581**

Contrato: **Não especificado**

Valor: **R\$ 5.000,00**

Ação Institucional: **Outros**

Celebrado em:

Tipo de contratante: **Pessoa Jurídica de Direito Público**

3. Dados da Obra/Serviço

AVENIDA DOS PORTUGUESES

Complemento:

Cidade: **SÃO LUÍS**

Data de Início: **21/03/2024**

Finalidade: **Outro**

Proprietário: **UNIVERSIDADE FEDERAL DO MARANHÃO**

Nº: **1966**

Bairro: **VILA BACANGA**

UF: **MA**

CEP: **65080805**

Previsão de término: **25/09/2024**

Coordenadas Geográficas: **-2.562249, -44.316492**

Código: **65080-805**

CPF/CNPJ: **06.279.103/0001-19**

4. Atividade Técnica

15 - Elaboração em BIM

82 - Projeto de Instalações > ELETROTÉCNICA > INSTALAÇÕES ELÉTRICAS > DE INSTALAÇÕES ELÉTRICAS EM BAIXA TENSÃO > #11.10.1.2 - PARA FINS COMERCIAIS

Quantidade

6.000,00

Unidade

m²

Após a conclusão das atividades técnicas o profissional deve proceder a baixa desta ART

5. Observações

ELABORAÇÃO DE PROJETOS DE INSTALAÇÕES ELÉTRICAS REFERENTE A CONSTRUÇÃO DE CAMPO DE FUTEBOL COM GRAMA SINTÉTICA, MEIA QUADRA DE BASQUETE, PARQUINHO INFANTIL E PISTA DE CAMINHADA (TIPO A E B), CONFORME PROJETOS PARA O NOVO PAC DO MINISTÉRIO DOS ESPORTES A SER EXECUTADO EM DIVERSOS ESTADOS NO BRASIL.

6. Declarações

- Declaro que estou cumprindo as regras de acessibilidade previstas nas normas técnicas da ABNT, na legislação específica e no decreto n. 5296/2004.

- Cláusula Compromissória: Qualquer conflito ou litígio originado do presente contrato, bem como sua interpretação ou execução, será resolvido por arbitragem, de acordo com a Lei no. 9.307, de 23 de setembro de 1996, por meio do Centro de Mediação e Arbitragem - CMA vinculado ao Crea-MA, nos termos do respectivo regulamento de arbitragem que, expressamente, as partes declaram concordar.

7. Entidade de Classe

UFMA - UNIVERSIDADE FEDERAL DO MARANHÃO

Documento assinado digitalmente



JOABE PEREIRA DA SILVA

Data: 07/06/2024 15:36:24-0300

Verifique em <https://validar.iti.gov.br>

8. Assinaturas

Declaro serem verdadeiras as informações acima

JOABE PEREIRA DA SILVA - CPF: 021.830.583-40

_____ de _____ de _____

Local

data

UNIVERSIDADE FEDERAL DO MARANHÃO - CNPJ: 06.279.103/0001-19

9. Informações

* A ART é válida somente quando quitada, mediante apresentação do comprovante do pagamento ou conferência no site do Crea.

10. Valor

Valor da ART: **R\$ 99,64**

Registrada em: **15/04/2024**

Valor pago: **R\$ 99,64**

Nosso Número: **8305394190**



Documento assinado digitalmente

PAULO ESTEFAN COSTA BARBOSA

Data: 07/06/2024 15:40:27-0300

Verifique em <https://validar.iti.gov.br>





Anotação de Responsabilidade Técnica - ART
Lei nº 6.496, de 7 de dezembro de 1977

CREA-MA

ART OBRA / SER
Nº MA20240757



Conselho Regional de Engenharia e Agronomia do Estado do Maranhão

INICIAL

1. Responsável Técnico

KILSON GUIMARAES SILVA

Título profissional: **ENGENHEIRO CIVIL**

RNP: 1101414723

Registro: 6758D MA MA

2. Dados do Contrato

Contratante: **UNIVERSIDADE FEDERAL DO MARANHÃO**

AVENIDA DOS PORTUGUESES

Complemento:

Cidade: **SÃO LUÍS**

Bairro: **ITAQUI**

UF: **MA**

CPF/CNPJ: **06.279.103/0001-19**

Nº: **1966**

CEP: **65080805**

Contrato: **Não especificado**

Celebrado em: **21/03/2024**

Valor: **R\$ 5.000,00**

Tipo de contratante: **Pessoa Juridica de Direito Público**

Ação Institucional: **Outros**

3. Dados da Obra/Serviço

AVENIDA DOS PORTUGUESES

Complemento:

Cidade: **SÃO LUÍS**

Data de Início: **21/03/2024**

Finalidade: **Outro**

Proprietário: **UNIVERSIDADE FEDERAL DO MARANHÃO**

Bairro: **VILA BACANGA**

UF: **MA**

Previsão de término: **25/09/2024**

Coordenadas Geográficas: **-2.562249, -44.316492**

Código: **Não Especificado**

Nº: **1966**

CEP: **65080805**

CPF/CNPJ: **06.279.103/0001-19**

4. Atividade Técnica

14 - Elaboração

35 - Elaboração de orçamento > CONSTRUÇÃO CIVIL > EDIFICAÇÕES > DE EDIFICAÇÃO > #1.1.1.4 - EM MATERIAIS MISTOS

Quantidade

6.000,00

Unidade

m²

Após a conclusão das atividades técnicas o profissional deve proceder a baixa desta ART

5. Observações

ELABORAÇÃO DE DUAS PLANILHAS ORÇAMENTÁRIAS REFERENTE A CONSTRUÇÃO DE CAMPO DE FUTEBOL COM GRAMA SINTÉTICA, MEIA QUADRA DE BASQUETE, PARQUINHO INFANTIL E PISTA DE CAMINHADA (TIPO A E B), CONFORME PROJETOS PARA O NOVO PAC DO MINISTÉRIO DOS ESPORTES A SER EXECUTADO EM DIVERSOS ESTADOS NO BRASIL. VALOR TIPO A: R\$ 1.341.176,04 E DO TIPO B: R\$ 1.359.813,06

6. Declarações

- Declaro que estou cumprindo as regras de acessibilidade previstas nas normas técnicas da ABNT, na legislação específica e no decreto n. 5296/2004.

- Cláusula Compromissória: Qualquer conflito ou litígio originado do presente contrato, bem como sua interpretação ou execução, será resolvido por arbitragem, de acordo com a Lei no. 9.307, de 23 de setembro de 1996, por meio do Centro de Mediação e Arbitragem - CMA vinculado ao Crea-MA, nos termos do respectivo regulamento de arbitragem que, expressamente, as partes declaram concordar

7. Entidade de Classe

SEM INDICAÇÃO DE ENTIDADE DE CLASSE



Documento assinado digitalmente

KILSON GUIMARAES SILVA

Data: 11/04/2024 09:54:35-0300

Verifique em <https://validar.it.gov.br>

8. Assinaturas

Declaro serem verdadeiras as informações acima

KILSON GUIMARAES SILVA - CPF: 771.702.453-53

_____ de _____ de _____

Local

data

UNIVERSIDADE FEDERAL DO MARANHÃO - CNPJ: 06.279.103/0001-19

9. Informações

* A ART é válida somente quando quitada, mediante apresentação do comprovante do pagamento ou conferência no site do Crea.

10. Valor

Valor da ART: **R\$ 99,64**

Registrada em: **09/04/2024**

Valor pago: **R\$ 99,64**

Nosso Número: **8305390618**

Documento assinado digitalmente



PAULO ESTEFAN COSTA BARBOSA

Data: 07/06/2024 15:38:50-0300

Verifique em <https://validar.it.gov.br>

Handwritten signature



**CAU/BR**Conselho de Arquitetura
e Urbanismo do Brasil**RRT 14137980**

Registro de Responsabilidade Técnica - RRT

4. RRT VINCULADO POR FORMA DE REGISTRO

Nº do RRT	Contratante	Forma de Registro	Data de Registro
SI14137980I00CT001	FUNDAÇÃO UNIVERSIDADE DO MARANHÃO	INICIAL	02/04/2024

5. DECLARAÇÃO DE VERACIDADE

Declaro para os devidos fins de direitos e obrigações, sob as penas previstas na legislação vigente, que as informações cadastradas neste RRT são verdadeiras e de minha responsabilidade técnica e civil.

6. ASSINATURA ELETRÔNICA

Documento assinado eletronicamente por meio do SICCAU do arquiteto(a) e urbanista CLAUDIO ROBERTO DE FREITAS SANTOS, registro CAU nº 000A480045, na data e hora: 02/04/2024 12:07:42, com o uso de login e de senha. O CPF/CNPJ está oculto visando proteger os direitos fundamentais de liberdade, privacidade e o livre desenvolvimento da personalidade da pessoa natural (LGPD)

A autenticidade deste RRT pode ser verificada em: <https://siccau.caubr.gov.br/app/view/sight/externo?form=Servicos>, ou via QRCode.



**CAU/BR**Conselho de Arquitetura
e Urbanismo do Brasil**RRT 14149179**

Registro de Responsabilidade Técnica - RRT

1. RESPONSÁVEL TÉCNICONome Civil/Social: LUIS MAGNO SILVA MORAES
Título Profissional: Arquiteto(a) e UrbanistaCPF: 282.XXX.XXX-20
Nº do Registro: 00A1880675**2. DETALHES DO RRT**Nº do RRT: SI14149179I00CT001
Data de Cadastro: 04/04/2024
Data de Registro: 20/06/2024Modalidade: RRT SIMPLES
Forma de Registro: INICIAL
Forma de Participação: INDIVIDUAL**2.1 Valor do RRT**

Valor do RRT: R\$119,61 Boleto nº 20475080 Pago em: 20/06/2024

3. DADOS DO SERVIÇO/CONTRATANTE**3.1 Serviço 001**Contratante: FUNDAÇÃO UNIVERSIDADE FEDERAL DO MARANHÃO
Tipo: Pessoa Jurídica de Direito Público
Valor do Serviço/Honorários: R\$8.000,00CPF/CNPJ: 06.XXX.XXX/0001-19
Data de Início: 04/04/2024
Data de Previsão de Término: 08/10/2024**3.1.1 Endereço da Obra/Serviço**País: Brasil
Tipo Logradouro: AVENIDA
Logradouro: DOS PORTUGUESES
Bairro: ANJO DA GUARDACEP: 65085581
Nº: 1966
Complemento: CAMPUS DO BACANGA
Cidade/UF: SÃO LUÍS/MA**3.1.2 Atividade(s) Técnica(s)**Grupo: PROJETO
Atividade: 1.5.1 - Projeto de instalações hidrossanitárias prediais
Grupo: PROJETO
Atividade: 1.5.2 - Projeto de instalações prediais de águas pluviaisQuantidade: 3.000,00
Unidade: metro quadrado
Quantidade: 3.000,00
Unidade: metro quadrado**3.1.3 Tipologia**

Tipologia: Público

3.1.4 Descrição da Obra/ServiçoELABORAÇÃO DE PROJETO HIDROSSANITÁRIO E PLUVIAL EM PROCESSO BIM, DE ESPAÇO MODELO DE ESPORTES CONTENDO 01 CAMPO DE FUTEBOL SOCIETY, 01 MEIA QUADRA DE BASQUETE, 01 PLAYGROUND E 01 PISTA DE CAMINHADA, COM UMA ÁREA DE 3.000,00M², A SER IMPLANTADO EM TODOS OS ESTADOS DA FEDERAÇÃO DO BRASIL.**3.1.5 Declaração de Acessibilidade**

Declaro o atendimento às regras de acessibilidade previstas em legislação e em normas técnicas pertinentes para as edificações abertas ao público, de uso público ou privativas de uso coletivo, conforme § 1º do art. 56 da Lei nº 13146, de 06 de julho de 2015



RRT 14149179

Registro de Responsabilidade Técnica - RRT

4. RRT VINCULADO POR FORMA DE REGISTRO

Nº do RRT	Contratante	Forma de Registro	Data de Registro
SI14149179I00CT001	FUNDAÇÃO UNIVERSIDADE FEDERAL DO MARANHÃO	INICIAL	04/04/2024

5. DECLARAÇÃO DE VERACIDADE

Declaro para os devidos fins de direitos e obrigações, sob as penas previstas na legislação vigente, que as informações cadastradas neste RRT são verdadeiras e de minha responsabilidade técnica e civil.

6. ASSINATURA ELETRÔNICA

Documento assinado eletronicamente por meio do SICCAU do arquiteto(a) e urbanista LUIS MAGNO SILVA MORAES, registro CAU nº 00A1880675, na data e hora: 04/04/2024 14:27:29, com o uso de login e de senha. O **CPF/CNPJ** está oculto visando proteger os direitos fundamentais de liberdade, privacidade e o livre desenvolvimento da personalidade da pessoa natural (**LGPD**)

A autenticidade deste RRT pode ser verificada em: <https://siccau.caubr.gov.br/app/view/sight/externo?form=Servicos>, ou via QRCode.





Anotação de Responsabilidade Técnica - ART
Lei nº 6.496, de 7 de dezembro de 1977

CREA-CE

ART OBRA / SER
Nº CE20251649



Conselho Regional de Engenharia e Agronomia do Ceará

COMPLEMENTAR à
CE20251644922

1. Responsável Técnico

BRUNO ROBERTO DE ARAÚJO FERREIRA

Título profissional: ENGENHEIRO CIVIL

RNP: 0621856380

Registro: 369191CE

2. Dados do Contrato

Contratante: MUNICIPIO DE RUSSAS

AVENIDA DOM LINO

Complemento:

Cidade: RUSSAS

Bairro: CENTRO

UF: CE

CPF/CNPJ: 07.535.446/0001-60

Nº: 831

CEP: 62900970

ART Vinculada: CE20251573237

Contrato: Não especificado

Celebrado em:

Valor: R\$ 1.441.842,81

Tipo de contratante: Pessoa Jurídica de Direito Público

Ação Institucional: NENHUMA - NÃO OPTANTE

3. Dados da Obra/Serviço

TRAVESSA PEDRO ARAÚJO

Complemento:

Cidade: RUSSAS

Data de Início: 19/05/2025

Finalidade: Infraestrutura

Proprietário: MUNICIPIO DE RUSSAS

Bairro: IPIRANGA

UF: CE

Previsão de término: 31/12/2026

Coordenadas Geográficas: -4.946154, -37.981608

Código: Não Especificado

Nº: S/N

CEP: 62900000

CPF/CNPJ: 07.535.446/0001-60

4. Atividade Técnica

18 - Fiscalização

	Quantidade	Unidade
60 - Fiscalização de obra > ELETROTÉCNICA > INSTALAÇÕES ELÉTRICAS > DE INSTALAÇÕES ELÉTRICAS EM BAIXA TENSÃO > #11.10.1.2 - PARA FINS COMERCIAIS	1,00	un
60 - Fiscalização de obra > CONSTRUÇÃO CIVIL > EDIFICAÇÕES > DE EDIFICAÇÃO > #1.1.1.4 - EM MATERIAIS MISTOS	1,00	un
60 - Fiscalização de obra > ESTRUTURAS > ESTRUTURAS METÁLICAS > DE ESTRUTURA METÁLICA > #2.2.1.7 - PARA FINS DIVERSOS	1,00	un
60 - Fiscalização de obra > CONSTRUÇÃO CIVIL > INSTALAÇÕES HIDROSSANITÁRIAS > #1.4.1 - DE SISTEMA DE ÁGUA POTÁVEL	1,00	un
60 - Fiscalização de obra > CONSTRUÇÃO CIVIL > INSTALAÇÕES HIDROSSANITÁRIAS > #1.4.2 - DE SISTEMA DE REDES DE ÁGUAS PLUVIAIS	1,00	un
60 - Fiscalização de obra > TRANSPORTES > INFRAESTRUTURA URBANA > DE PAVIMENTAÇÃO > #4.2.1.6 - EM PISO INTERTRAVADO (PAVER)	1,00	un
60 - Fiscalização de obra > AGRIMENSURA > LOCAÇÃO DE OBRAS CIVIS > DE LOCAÇÃO TOPOGRÁFICA > #36.9.1.1 - DE OBRAS CIVIS	1,00	un
60 - Fiscalização de obra > PLANEJAMENTO URBANO, METROPOLITANO E REGIONAL > EQUIPAMENTOS, ACESSÓRIOS E MOBILIÁRIOS URBANOS > DE IMPLANTAÇÃO DE ELEMENTO URBANÍSTICO > #10.10.2.1 - DE EQUIPAMENTO E ACESSÓRIO URBANO	1,00	un

14 - Elaboração

	Quantidade	Unidade
35 - Elaboração de orçamento > ELETROTÉCNICA > INSTALAÇÕES ELÉTRICAS > DE INSTALAÇÕES ELÉTRICAS EM BAIXA TENSÃO > #11.10.1.2 - PARA FINS COMERCIAIS	1,00	un
35 - Elaboração de orçamento > CONSTRUÇÃO CIVIL > EDIFICAÇÕES > DE EDIFICAÇÃO > #1.1.1.4 - EM MATERIAIS MISTOS	1,00	un
35 - Elaboração de orçamento > ESTRUTURAS > ESTRUTURAS METÁLICAS > DE ESTRUTURA METÁLICA > #2.2.1.7 - PARA FINS DIVERSOS	1,00	un
35 - Elaboração de orçamento > CONSTRUÇÃO CIVIL > INSTALAÇÕES HIDROSSANITÁRIAS > #1.4.1 - DE SISTEMA DE ÁGUA POTÁVEL	1,00	un
35 - Elaboração de orçamento > CONSTRUÇÃO CIVIL > INSTALAÇÕES HIDROSSANITÁRIAS > #1.4.2 - DE SISTEMA DE REDES DE ÁGUAS PLUVIAIS	1,00	un





Anotação de Responsabilidade Técnica - ART
Lei nº 6.496, de 7 de dezembro de 1977

CREA-CE

ART OBRA / SER
Nº CE20251649



Conselho Regional de Engenharia e Agronomia do Ceará

COMPLEMENTAR à
CE20251644922

35 - Elaboração de orçamento > TRANSPORTES > INFRAESTRUTURA URBANA > DE PAVIMENTAÇÃO > #4.2.1.6 - EM PISO INTERTRAVADO (PAVER)	1,00	un
35 - Elaboração de orçamento > AGRIMENSURA > LOCAÇÃO DE OBRAS CIVIS > DE LOCAÇÃO TOPOGRÁFICA > #36.9.1.1 - DE OBRAS CIVIS	1,00	un
35 - Elaboração de orçamento > PLANEJAMENTO URBANO, METROPOLITANO E REGIONAL > EQUIPAMENTOS, ACESSÓRIOS E MOBILIÁRIOS URBANOS > DE IMPLANTAÇÃO DE ELEMENTO URBANÍSTICO > #10.10.2.1 - DE EQUIPAMENTO E ACESSÓRIO URBANO	1,00	un

Após a conclusão das atividades técnicas o profissional deve proceder a baixa desta ART

5. Observações

FISCALIZAÇÃO E ELABORAÇÃO DE ORÇAMENTO DA CONSTRUÇÃO E IMPLANTAÇÃO DE UM ESPAÇO ESPORTIVO CONFORME PROJETOS E ORÇAMENTOS PARA O NOVO PAC DO MINISTÉRIO DOS ESPORTES

6. Declarações

- Declaro que estou cumprindo as regras de acessibilidade previstas nas normas técnicas da ABNT, na legislação específica e no decreto n. 5296/2004.

7. Entidade de Classe

NENHUMA - NÃO OPTANTE

8. Assinaturas

Declaro serem verdadeiras as informações acima

_____ de _____ de _____
Local data



Documento assinado eletronicamente
com credenciais de login e senha

BRUNO ROBERTO DE ARAÚJO FERREIRA
RNP: 0621856380
Data: 26/05/2025 12:45:06

BRUNO ROBERTO DE ARAÚJO FERREIRA - CPF: 070.538.723-27
NATHAN DE MATOS Assinado digitalmente por NATHAN DE
REBOUCAS:05767829390 MATOS REBOUCAS:05767829390
Data: 2025.05.26 12:50:20-03'00"

MUNICÍPIO DE RUSSAS - CNPJ: 07.535.446/0001-60

9. Informações

* A ART é válida somente quando quitada, mediante apresentação do comprovante do pagamento ou conferência no site do Crea.

10. Valor

Valor da ART: R\$ 103,03 Registrada em: 26/05/2025 Valor pago: R\$ 103,03 Nosso Número: 8217974781



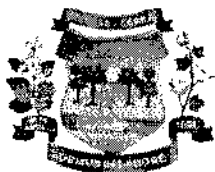

ACERVO TÉCNICO

Dentre os itens classificados da Curva ABC, sugere-se os itens a seguir elencados como os de maior relevância para a execução da referida obra e, portanto, devem compor o **acevo técnico operacional e profissional** dado o seu nível de complexidade de execução, dos impactos negativos da má execução dos mesmos e seu impacto econômico no orçamento. É válido ressaltar que os demais itens da referida categoria não apresentam grandes desafios em virtude da sua natureza de execução e embora tenham impacto no orçamento não representam dificuldades que que careçam de alta especialização da contratada para garantia de uma entrega capaz de atender os padrões de qualidade adequados.

- a) GRAMA SINTÉTICA ESPORTIVA PARA FUTEBOL EM POLIETILENO, COM ALTURA MINIMA DE 50MM (FORNECIMENTO E COLOCAÇÃO) – Quantidade: 700,00m²
- b) ALAMBRADO PARA QUADRA POLIESPORTIVA, ESTRUTURADO POR TUBOS DE AÇO GALVANIZADO (MONTANTES COM DIÂMETRO 2", TRAVESSAS E ESCORAS COM DIÂMETRO 1 1/4"), COM TELA DE ARAME GALVANIZADO, FIO 12 BWG E MALHA QUADRADA 5X5CM (EXCETO MURETA), AF_03/2021– Quantidade: 438,45m²
- c) EXECUÇÃO DE PASSEIO (CALÇADA) OU PISO DE CONCRETO COM CONCRETO MOLDADO IN LOCO, FEITO EM OBRA, ACABAMENTO CONVENCIONAL, ESPESSURA 8 CM, ARMADO. AF_08/2022 – Quantidade: 417,26m²

Solicitamos que seja observado o destaque técnico-operacional desses itens para garantir a excelência na execução e a conformidade aos padrões de qualidade e segurança estabelecidos.

BRUNO ROBERTO DE ARAUJO
FERREIRA:07053872327

Assinado digitalmente por
BRUNO ROBERTO DE ARAUJO
FERREIRA:07053872327

Bruno Roberto de Araújo Ferreira

Engenheiro Civil
CREA 062185638-0