

MEMORIAL DESCRITIVO			
OBRA:	CONSTRUÇÃO DE CAMPO SOCIETY.	DATA : 11/04/2025	BDI : 20,7
DESCRIÇÃO:	SERVIÇOS PRELIMINARES, CALÇADA, REDE DE PROTEÇÃO, PISO, ILUMINAÇÃO, TRAVES	FONTE	VERSÃO
LOCAL:	DISTRITO SÃO JOÃO DE DEUS, RUSSAS/CE	SEINFRA	028 SEM DESONERAÇÃO 114,15% 71,31%
CLIENTE:	PREFEITURA MUNICIPAL DE RUSSAS	SINAPI	2025/01 SEM DESONERAÇÃO 115,10% 71,84%
		PRÓPRIA	PRÓPRIA 0,00% 0,00%

## 1. SERVIÇOS PRELIMINARES

### 1.1. 103689 FORNECIMENTO E INSTALAÇÃO DE PLACA DE OBRA COM CHAPA GALVANIZADA E ESTRUTURA DE MADEIRA. AF\_03/2022\_PS

Deverá ser executada placa padrão de obra em aço galvanizado, na rua especificada em orçamento anexo. A placa da obra deverá ter tamanho igual ou superior à 3,00m x 1,50m (base x altura).

Executar-se-á placa de obra em chapa de aço galvanizado com as seguintes informações:

- Nome do empreendimento;
- Número do processo licitatório;
- Valor do empreendimento;
- Nome dos responsáveis técnicos pela fiscalização e execução com respectivos registros no CREA/CE e número das ARTs
- Nome da empresa vencedora do certame
- Slogans do governo federal, ministério e banco
- Endereço da obra
- Início e término da obra
- Contato de ouvidoria para: denúncias, reclamações e elogios
- Slogan do CREA/CE

### 1.2. 101126 ESCAVAÇÃO HORIZONTAL, INCLUINDO CARGA E DESCARGA EM SOLO DE 1A CATEGORIA COM TRATOR DE ESTEIRAS (170HP/LÂMINA: 5,20M3). AF\_07/2020

O item descreve um processo de escavação horizontal em solo de 1ª categoria utilizando um trator de esteiras com potência de 170HP e uma lâmina de 5,20m³. Este processo envolve a remoção, carga e descarga de terra em solo limpo e sem grandes obstáculos.

### 1.3. C2533 TRANSPORTE DE MATERIAL, EXCETO ROCHA EM CAMINHÃO ATÉ 5 KM

O item "Transporte de Material, exceto Rocha em Caminhão até 5 km" se refere ao serviço de transporte de uma variedade de materiais, excluindo rochas, utilizando caminhões em distâncias de até 5 quilômetros. Isso envolve o carregamento e descarregamento dos materiais em áreas específicas.

## 2. CALÇADA

### 2.1. 96527 ESCAVAÇÃO MANUAL PARA VIGA BALDRAME OU SAPATA CORRIDA (INCLUINDO ESCAVAÇÃO PARA COLOCAÇÃO DE FÔRMAS). AF\_01/2024



MEMORIAL DESCRITIVO			
OBRA:	CONSTRUÇÃO DE CAMPO SOCIETY.	DATA:	11/04/2025
DESCRIÇÃO:	SERVIÇOS PRELIMINARES, CALÇADA, REDE DE PROTEÇÃO, PISO, ILUMINAÇÃO, TRAVES	BDI:	20,7
LOCAL:	DISTRITO SÃO JOÃO DE DEUS, RUSSAS/CE	FONTE:	VERSÃO:
CLIENTE:	PREFEITURA MUNICIPAL DE RUSSAS	SEINFRA	028 SEM DESONERAÇÃO
		SINAPI	2025/01 SEM DESONERAÇÃO
		PRÓPRIA	PRÓPRIA
		HORA:	M
		114,15%	71,31%
		116,10%	71,84%
		0,00%	0,00%

O item "Escavação manual para viga baldrame ou sapata corrida (incluindo escavação para colocação de fôrmas)" refere-se à remoção controlada de solo para instalação de elementos estruturais como vigas e sapatas. Envolve escavar com precisão para garantir dimensões corretas conforme o projeto, preparando o terreno para colocação de fôrmas de concreto. Requer planejamento rigoroso, segurança no trabalho e conformidade com normas técnicas para garantir a qualidade e durabilidade das fundações.

**2.2. C2533 TRANSPORTE DE MATERIAL, EXCETO ROCHA EM CAMINHÃO ATÉ 5 KM**

O item 2.2. C2533 "Transporte de material, exceto rocha em caminhão até 5 km" refere-se ao serviço de transporte de diversos materiais utilizando caminhões dentro de um raio de até 5 km.

**2.3. C0702 CARGA MANUAL DE ENTULHO EM CAMINHÃO BASCULANTE**

O item "Transporte de material, exceto rocha em caminhão até 5 km" refere-se ao serviço de transporte de diversos materiais utilizando caminhões dentro de um raio de até 5 km.

**2.4. 94273 ASSENTAMENTO DE GUIA (MEIO-FIO) EM TRECHO RETO, CONFECCIONADA EM CONCRETO PRÉ-FABRICADO, DIMENSÕES 100X15X13X30 CM (COMPRIMENTO X BASE INFERIOR X BASE SUPERIOR X ALTURA). AF\_01/2024**

O meio-fio tem como objetivo estabelecer uma demarcação física entre a pista de rolamento e a calçada, também para controlar o escoamento das águas pluviais, evitar o alargamento da via e proteger os pedestres. Sua altura é ideal para impedir o transporte de materiais ou veículos para a área de pedestres além da sua contenção para a calçada.

**2.5. 92396 EXECUÇÃO DE PASSEIO EM PISO INTERTRAVADO, COM BLOCO RETANGULAR COR NATURAL DE 20 X 10 CM, ESPESSURA 6 CM. AF\_10/2022**

O item "Execução de passeio em piso intertravado, com bloco retangular cor natural de 20 x 10 cm, espessura 6 cm. AF\_10/2022" descreve a construção de um passeio utilizando blocos retangulares intertravados, naturais, de 20 x 10 cm e 6 cm de espessura. Este método oferece uma superfície estável e esteticamente agradável, adequada para áreas públicas e privadas, facilitando a drenagem e permitindo reparos individuais dos blocos.

**2.6. 97087 CAMADA SEPARADORA PARA EXECUÇÃO DE RADIER, PISO DE CONCRETO OU LAJE SOBRE SOLO, EM LONA PLÁSTICA. AF\_09/2021**

O item "Camada separadora para execução de radier, piso de concreto ou laje sobre solo, em lona plástica. AF\_09/2021" descreve o uso de uma lona plástica como barreira entre o solo e estruturas de concreto como radier, piso ou laje. Essa medida visa proteger o piso da umidade do solo, preservando sua durabilidade e resistência ao longo do tempo.

**3. REDE DE PROTEÇÃO**

**3.1. PROPRIA -03 REDE DE PROTEÇÃO PARA QUADRAS POLIESPORTIVAS - FORNECIMENTO E INSTALAÇÃO**

O item "Rede de proteção para quadras poliesportivas - fornecimento e instalação" descreve o serviço de fornecimento e montagem de redes de proteção em quadras esportivas multifuncionais. Essas redes são feitas de materiais resistentes como polietileno de alta densidade ou polipropileno, projetadas para impedir que bolas e outros equipamentos esportivos saiam das áreas delimitadas. A instalação é realizada com cuidado técnico para garantir que as redes sejam esticadas e



## MEMORIAL DESCRITIVO



OBRA:	CONSTRUÇÃO DE CAMPO SOCIETY.	DATA:	11/04/2025	BDI:	20,7
DESCRIÇÃO:	SERVIÇOS PRELIMINARES, CALÇADA, REDE DE PROTEÇÃO, PISO, ILUMINAÇÃO, TRAVES	FORTE	VERSÃO	HORA	M
LOCAL:	DISTRITO SÃO JOÃO DE DEUS, RUSSAS/CE	SEINFRA	028 SEM DESONERAÇÃO	114,15%	71,31%
CLIENTE:	PREFEITURA MUNICIPAL DE RUSSAS	SINAPI	2025/01 SEM DESONERAÇÃO	118,10%	71,84%
		PRÓPRIA	PRÓPRIA	0,00%	0,00%

### 3.2. POSTE METALICO D=50 MM, H=4,50 M, PARA SUPORTE DE REDE DE PROTEÇÃO DE NYLON

Poste de aço galvanizado com abraçadeiras de nylon para fixação de redes de nylon, com 50 cm de profundidade de fixação no solo.

### 3.3. C2903 PORTÃO DE TUBO DE AÇO GALVANIZADO DE 2" (1X2)m, INCL. PILARES DE SUSTENTAÇÃO

O item "Portão com perfil em tubo de aço galvanizado de 2" (1x2)m, incl. pilares de sustentação" descreve um portão f de tubo de aço galvanizado com diâmetro de 2 polegadas, medindo 2 metro de altura por 1 metros de largura. Este tipo de portão é resistente à corrosão devido ao revestimento galvanizado e inclui pilares para sustentação, proporcionando durabilidade e segurança para controle de acesso.

## 4. PISO

### 4.1. C2862 LASTRO DE BRITA

O item "Lastro de brita" descreve uma camada de material granular de 50 mm composta por pedras de brita de diferentes tamanhos, utilizada na construção civil como base ou fundação para estruturas como pisos, calçadas e vias de acesso. Essa camada é fundamental para proporcionar estabilidade, distribuir cargas uniformemente e facilitar a drenagem adequada do local de aplicação, contribuindo para a durabilidade e segurança das construções.

### 4.2. C4814 ATERRO COM PÓ DE PEDRA, ESPALHAMENTO E COMPACTAÇÃO MECÂNICA, C/ CONTROLE, MAT. DE AQUISIÇÃO

O item "Aterro com pó de pedra, espalhamento e compactação mecânica de 20 mm, c/ controle, mat. de aquisição" descreve o processo na construção civil de usar pó de pedra para realizar aterro. Isso envolve distribuir uniformemente o pó de pedra sobre a área desejada, compactá-lo mecanicamente com equipamentos apropriados para garantir a densidade necessária, e supervisionar o processo para assegurar que atenda às especificações técnicas e normativas.

### 4.3. C2860 LASTRO COM MATERIAL GRANULAR (AREIA MÉDIA), APLICADO EM PISOS OU LAJES SOBRE SOLO, ESPESSURA DE \*10 CM\*. AF\_01/2024

O processo envolve distribuir uniformemente a areia sobre o local preparado com 80 mm de altura, seguido pelo nivelamento e compactação, garantindo que a camada atinja a densidade necessária. A escolha de areia adquirida pode ser feita com base na qualidade, disponibilidade e especificações técnicas exigidas pelo projeto.

### 4.4. C4849 GRAMA SINTÉTICA ESPORTIVA PARA FUTEBOL EM POLIETILENO, COM ALTURA MINIMA DE 50MM (FORNECIMENTO E COLOCAÇÃO)

O item "Grama sintética esportiva para futebol em polietileno, com altura mínima de 50mm (fornecimento e colocação)" refere-se à instalação de um revestimento específico utilizado em campos de futebol sintéticos. Esta grama é feita de fibras de polietileno duráveis, com uma altura mínima de 50mm, proporcionando uma superfície confortável e adequada para prática esportiva. O serviço inclui tanto o fornecimento do material quanto sua instalação profissional, garantindo uma base preparada e a aplicação correta da grama sintética no local designado.



## MEMORIAL DESCRITIVO



OBRA:	CONSTRUÇÃO DE CAMPO SOCIETY.	DATA:	11/04/2025	BDI:	20,7
DESCRIÇÃO:	SERVIÇOS PRELIMINARES, CALÇADA, REDE DE PROTEÇÃO, PISO, ILUMINAÇÃO, TRAVES	FONTE	VERSÃO	HORA	M
LOCAL:	DISTRITO SÃO JOÃO DE DEUS, RUSSAS/CE	SEINFRA	028 SEM DESONERAÇÃO	114,15%	71,31%
CLIENTE:	PREFEITURA MUNICIPAL DE RUSSAS	SINAPI	2025/01 SEM DESONERAÇÃO	115,10%	71,84%
		PRÓPRIA	PRÓPRIA	0,00%	0,00%

### 4.5. 102713 GEOTÊXTIL NÃO TECIDO 100% POLIÉSTER, RESISTÊNCIA A TRAÇÃO DE 14 KN/M (RT - 14), INSTALADO EM DRENO - FORNECIMENTO E INSTALAÇÃO. AF\_07/2021

O item refere-se a um geotêxtil não tecido feito de 100% poliéster, com resistência à tração de 14 kN/m. Ele se estenderá por toda a área de jogabilidade e será usado para melhorar a eficiência de drenagem do campo society. O serviço inclui tanto o fornecimento quanto a instalação do material.

## 5. ILUMINAÇÃO

### 5.1. 96985 HASTE DE ATERRAMENTO, DIÂMETRO 5/8", COM 3 METROS - FORNECIMENTO E INSTALAÇÃO. AF\_08/2023

Serve para garantir a segurança elétrica, promovendo a dissipação de correntes de fuga e evitando descargas elétricas.

### 5.2. 00041411 CAPTOR FRANKLIN (4 PONTAS), EM LATAO CROMADO, H = 300 MM, UMA DESCIDA

Protege edificações contra descargas atmosféricas, capturando a energia e direcionando-a para o aterramento.

### 5.3. COM-18766688 REFLETOR DE LED JC - FL 400W SE 6.500K

Iluminação eficiente para áreas externas ou industriais, proporcionando alta luminosidade.

### 5.4. 91930 CABO DE COBRE FLEXÍVEL ISOLADO, 6 MM<sup>2</sup>, ANTI-CHAMA 450/750 V, PARA CIRCUITOS TERMINAIS - FORNECIMENTO E INSTALAÇÃO. AF\_03/2023

Para distribuição de energia elétrica, ideal para instalações que requerem alta flexibilidade.

### 5.5. C4558 CABO CORDPLAST (CABO PP) 3 x 2,50 mm<sup>2</sup>

Utilizado para ligação em sistemas de proteção contra descargas atmosféricas (SPDA), compatível com haste de aterramento de 5/8" e cabos de 10 a 50 mm<sup>2</sup>.

### 5.6. CONECTOR GRAMPO METÁLICO TIPO OLHAL, PARA SPDA, PARA HASTE DE ATERRAMENTO DE 5/8" E CABOS DE 10 A 50 MM<sup>2</sup> - FORNECIMENTO E INSTALAÇÃO. AF\_08/2023

Geralmente utilizado em sistemas de aterramento e de distribuição de energia elétrica, onde a condutividade e a resistência à corrosão são essenciais.

### 5.7. C3579 QUADRO DE MEDIÇÃO PADRÃO COELCE - PADRÃO POPULAR

Protege circuitos elétricos, interrompendo a passagem de corrente em caso de sobrecarga ou curto-circuito.

### 5.8. 93656 DISJUNTOR MONOPOLAR TIPO DIN, CORRENTE NOMINAL DE 25A - FORNECIMENTO E INSTALAÇÃO. AF\_10/2020

Ideal para circuitos de iluminação e tomadas, promovendo segurança e confiabilidade nas instalações elétricas.

### 5.9. DISJUNTOR MONOPOLAR TIPO DIN, CORRENTE NOMINAL DE 40A - FORNECIMENTO E INSTALAÇÃO. AF\_10/2020



## MEMORIAL DESCRITIVO



OBRA:	CONSTRUÇÃO DE CAMPO SOCIETY.	DATA:	11/04/2025	BDI:	20,7				
DESCRIÇÃO:	SERVIÇOS PRELIMINARES, CALÇADA, REDE DE PROTEÇÃO, PISO, ILUMINAÇÃO, TRAVES	FONTE:	SEINFRA	VERSÃO:	028 SEM DESONERAÇÃO	HORA:	114,16%	M:	71,31%
LOCAL:	DISTRITO SÃO JOÃO DE DEUS, RUSSAS/CE		SINAPI	2025/01 SEM DESONERAÇÃO			115,10%		71,84%
CLIENTE:	PREFEITURA MUNICIPAL DE RUSSAS		PRÓPRIA	PRÓPRIA			0,00%		0,00%

Ideal para circuitos com alta demanda, como climatização e motores industriais, garantindo proteção e eficiência.

### 5.10. C0603 CAIXA EM ALVENARIA (40X40X60cm) DE 1/2 TIJOLO COMUM, LASTRO DE CONCRETO E TAMPA DE CONCRETO

Essa caixa em alvenaria é uma solução robusta e eficaz para armazenamento e proteção de equipamentos.

### 5.11. C4968 POSTE DE CONCRETO DUPLO T, RESISTÊNCIA NOMINAL 200KG, H= 9,00M, PESO APROXIMADO 470KG

Esse tipo de poste é comumente usado para suportar cargas em sistemas de distribuição de energia elétrica, iluminação pública, entre outros. O formato duplo T oferece uma boa distribuição de carga e estabilidade, sendo adequado para aplicações em áreas com exigência de resistência.

### 5.12. ELETRODUTO RÍGIDO ROSCÁVEL, PVC, DN 32 MM (1"), PARA CIRCUITOS TERMINAIS, INSTALADO EM PAREDE - FORNECIMENTO E INSTALAÇÃO. AF\_03/2023

Este eletroduto é indicado para ambientes onde é necessária uma instalação elétrica segura, organizada e de fácil manutenção, como em edificações residenciais, comerciais e industriais.

### 5.13 00001884 CURVA 90 GRAUS, LONGA, DE PVC RIGIDO ROSCAVEL, DE 1", PARA ELETRODUTO

O uso de uma curva longa de PVC proporciona uma solução estética e eficiente, já que, ao ser instalado, mantém o sistema de condução de cabos organizado e seguro. A conexão entre os eletrodutos e a curva, protegida pela rosca, impede o desalinhamento ou vazamentos, contribuindo para a confiabilidade.

### 5.14 91885 LUYA PARA ELETRODUTO, PVC, ROSCÁVEL, DN 32 MM (1"), PARA CIRCUITOS TERMINAIS, INSTALADA EM PAREDE - FORNECIMENTO E INSTALAÇÃO. AF\_03/2023

Esse componente é essencial para manter a proteção e a integridade dos cabos elétricos em instalações embutidas em paredes, contribuindo para a segurança e a funcionalidade.

### 5.15. C4961 POSTE DE CONCRETO CIRCULAR, RESISTÊNCIA NOMINAL 300KG, H= 7,00M, PESO APROXIMADO 500KG

Este tipo de poste é frequentemente utilizado em projetos de iluminação pública e distribuição de energia elétrica.

### 5.16 00039799 QUADRO DE DISTRIBUICAO, SEM BARRAMENTO, EM PVC, DE SOBREPOR, PARA 3 DISJUNTORES NEMA OU 4 DISJUNTORES DIN

É um dispositivo utilizado em sistemas elétricos para proteger e distribuir a energia elétrica de forma segura e organizada. Este tipo de quadro é ideal para instalações que desativam o controle individual de circuitos e proteção de dispositivos elétricos.

### 5.17 00039469 DISPOSITIVO DPS CLASSE II, 1 POLO, TENSAO MAXIMA DE 275 V, CORRENTE MAXIMA DE \*20\* KA (TIPO AC)

É um equipamento projetado para proteger os sistemas elétricos e equipamentos conectados contra danos causados por surtos de tensão transitórios, como aqueles provocados por raios ou manobras na rede elétrica.

MEMORIAL DESCRITIVO																			
	OBRA:	CONSTRUÇÃO DE CAMPO SOCIETY.	DATA: 11/04/2025 BDI: 20,7																
	DESCRIÇÃO:	SERVIÇOS PRELIMINARES, CALÇADA, REDE DE PROTEÇÃO, PISO, ILUMINAÇÃO, TRAVES	<table border="1"> <thead> <tr> <th>PONTE</th> <th>VERSÃO</th> <th>HORA</th> <th>M</th> </tr> </thead> <tbody> <tr> <td>SEINFRA</td> <td>028 SEM DESONERAÇÃO</td> <td>114,15%</td> <td>71,31%</td> </tr> <tr> <td>SINAPI</td> <td>2025/01 SEM DESONERAÇÃO</td> <td>116,10%</td> <td>71,84%</td> </tr> <tr> <td>PRÓPRIA</td> <td>PRÓPRIA</td> <td>0,00%</td> <td>0,00%</td> </tr> </tbody> </table>	PONTE	VERSÃO	HORA	M	SEINFRA	028 SEM DESONERAÇÃO	114,15%	71,31%	SINAPI	2025/01 SEM DESONERAÇÃO	116,10%	71,84%	PRÓPRIA	PRÓPRIA	0,00%	0,00%
PONTE	VERSÃO	HORA	M																
SEINFRA	028 SEM DESONERAÇÃO	114,15%	71,31%																
SINAPI	2025/01 SEM DESONERAÇÃO	116,10%	71,84%																
PRÓPRIA	PRÓPRIA	0,00%	0,00%																
	LOCAL:	DISTRITO SÃO JOÃO DE DEUS, RUSSAS/CE																	
	CLIENTE:	PREFEITURA MUNICIPAL DE RUSSAS																	

**6. TRAVES**

**6.1. C1348 ESTRUTURA METÁLICA DE TRAVES DE FUTEBOL DE CAMPO OFICIAL, EM TUBOS DE AÇO GALVANIZADO, DIMENSÕES 7,32 X 2,44 X 1,50, COM ACABAMENTO E PINTURA, INCLUSIVE REDE EM FIO 100% NYLON COM PROTEÇÃO UV**

a "estrutura metálica de traves de futebol de campo oficial" é composta por tubos de aço galvanizado, projetada para sustentar as traves em campos de futebol com dimensões oficiais: 7,32 metros de comprimento, 2,44 metros de altura e 1,50 metros de profundidade. Inclui acabamento e pintura para proteção contra corrosão, além de uma rede feita de fio 100% nylon com proteção UV, essencial para capturar a bola durante o jogo.

**TAXA DE ADMINISTRAÇÃO**

**7.1. TAXA ADM TAXA DE ADMINISTRAÇÃO**

A "Taxa ADM" ou "Taxa de Administração" é um valor adicional cobrado para cobrir os custos administrativos associados à gestão, operação e manutenção de serviços ou produtos oferecidos por uma organização. Essa taxa não está diretamente ligada ao produto ou serviço específico, mas sim aos custos gerais de administração da empresa.





## RESUMO DO ORÇAMENTO

OBRA:	CONSTRUÇÃO DE CAMPO SOCIETY.	DATA : 11/04/2025	BDI : 20	
DESCRIÇÃO:	SERVIÇOS PRELIMINARES, CALÇADA, REDE DE PROTEÇÃO, PISO, ILUMINAÇÃO, TRAVES	FORTE	VERBAO	HORA
LOCAL:	DISTRITO SÃO JOÃO DE DEUS, RUSSAS/CE	SEINFRA	028 SEM DESONERAÇÃO	114,18%
CLIENTE:	PREFEITURA MUNICIPAL DE RUSSAS	SINAPI	2025/01 SEM DESONERAÇÃO	115,10% 71,84%
		PRÓPRIA	PRÓPRIA	0,00% 0,00%



CÓDIGO	DESCRIÇÃO	PREÇO TOTAL	%
1	SERVIÇOS PRELIMINARES	R\$ 19.012,46	4,04%
2	CALÇADA	R\$ 17.277,98	3,67%
3	REDE DE PROTEÇÃO	R\$ 38.735,72	8,23%
4	PISO	R\$ 350.946,63	74,61%
5	ILUMINAÇÃO	R\$ 19.161,25	4,07%
6	TRAVES	R\$ 4.951,44	1,05%
7	TAXA DE ADMINISTRAÇÃO	R\$ 20.294,00	4,31%
		VALOR BDI TOTAL:	R\$ 80.768,13 100,00%
		VALOR ORÇAMENTO:	R\$ 389.611,35
		VALOR TOTAL:	R\$ 470.379,48



# PLANILHA ORÇAMENTAR



OBRA: CONSTRUÇÃO DE CAMPO SOCIETY.

DESCRIÇÃO: SERVIÇOS PRELIMINARES, CALÇADA, REDE DE PROTEÇÃO, PISO, ILUMINAÇÃO, TRAVES

LOCAL: DISTRITO SAO JOAO DE DEUS, RUSSAS/CE

CLIENTE: PREFEITURA MUNICIPAL DE RUSSAS

DATA: 11/04/2025 BDI: 2

VERSÃO: 028 SEM DESONERAÇÃO 114,15% 71,84% 0,00%

SEINFRA SINAPI PRÓPRIA

CÓDIGO	DESCRIÇÃO	FONTE	UNIDADE	QTD	VALOR UNITÁRIO R\$		PREÇO TOTAL R\$	
					SEM BDI	COM BDI	SEM BDI	COM BDI
102713	GEOTÊXTIL NÃO TECIDO 100% POLIÉSTER, RESISTÊNCIA A TRACÇÃO DE 14 KN/M (RT - 14), INSTALADO EM DRENO - FORNECIMENTO E INSTALAÇÃO. AF_07/2021	SINAPI	M2	1.353,50	R\$ 12,69	R\$ 15,32	R\$ 17.175,92	R\$ 20.735,62
<b>ILUMINAÇÃO</b>								
96985	HASTE DE ATERRAMENTO, DIÂMETRO 5/8", COM 3 METROS - FORNECIMENTO E INSTALAÇÃO. AF_08/2023	SINAPI	UN	4,00	R\$ 75,14	R\$ 90,72	R\$ 300,56	R\$ 362,88
00041411	CAPTOR FRANKLIN (4 PONTAS), EM LATÃO CROMADO, H = 300 MM, UMA DESCIDA	SINAPI	UN	4,00	R\$ 70,78	R\$ 85,45	R\$ 283,12	R\$ 341,80
COM-18766688	REFLETOR DE LED JC - FL 400W SE 6.500K	PRÓPRIA	1	12,00	R\$ 230,99	R\$ 278,87	R\$ 2.771,88	R\$ 3.346,44
91930	CABO DE COBRE FLEXÍVEL ISOLADO, 6 MMF, ANTI-CHAMA 450/750 V, PARA CIRCUITOS TERMINAIS. - FORNECIMENTO E INSTALAÇÃO. AF_03/2023	SINAPI	M	272,00	R\$ 9,33	R\$ 11,26	R\$ 2.537,76	R\$ 3.062,72
C4558	CABO CORDPLAST (CABO PP) 3 x 2,50 mm²	SEINFRA	M	40,00	R\$ 10,31	R\$ 12,45	R\$ 412,40	R\$ 498,00
104750	CONECTOR GRAMPO METÁLICO TIPO OLHAL PARA SPDA, PARA HASTE DE ATERRAMENTO DE 5/8" E CABOS DE 10 A 50 MM2 - FORNECIMENTO E INSTALAÇÃO. AF_08/2023	SINAPI	UN	12,00	R\$ 15,99	R\$ 19,30	R\$ 191,88	R\$ 231,60
C3579	QUADRO DE MEDIÇÃO PADRÃO COELCE - PADRÃO POPULAR	SEINFRA	UN	2,00	R\$ 110,96	R\$ 133,96	R\$ 271,92	R\$ 267,92
93656	DISJUNTOR MONOPOLAR TIPO DIN, CORRENTE NOMINAL DE 25A - FORNECIMENTO E INSTALAÇÃO. AF_10/2020	SINAPI	UN	2,00	R\$ 14,51	R\$ 17,52	R\$ 29,02	R\$ 35,04
93658	DISJUNTOR MONOPOLAR TIPO DIN, CORRENTE NOMINAL DE 40A - FORNECIMENTO E INSTALAÇÃO. AF_10/2020	SINAPI	UN	1,00	R\$ 23,27	R\$ 28,09	R\$ 23,27	R\$ 28,09
C0603	CAIXA EM ALVENARIA (40X40X60cm) DE 1/2 TUOLO COMUM, LASTRO DE CONCRETO E TAMPA DE CONCRETO	SEINFRA	UN	5,00	R\$ 318,69	R\$ 384,75	R\$ 1.593,45	R\$ 1.923,75
C4968	POSTE DE CONCRETO DUPLO T, RESISTÊNCIA NOMINAL 200KG, H= 9,00M, PESO APROXIMADO 470KG	SEINFRA	UN	4,00	R\$ 1.096,95	R\$ 1.324,35	R\$ 4.387,80	R\$ 5.297,40
91672	ELETRODUTO RÍGIDO ROSCAVEL, PVC, DN 32 MM (1"), PARA CIRCUITOS TERMINAIS, INSTALADO EM PAREDE. - FORNECIMENTO E INSTALAÇÃO. AF_03/2023	SINAPI	M	80,00	R\$ 17,66	R\$ 21,32	R\$ 1.589,40	R\$ 1.918,80
00001884	CURVA 90 GRAUS, LONGA, DE PVC RÍGIDO ROSCAVEL, DE 1", PARA ELETRODUTO	SINAPI	UN	1,00	R\$ 3,37	R\$ 4,07	R\$ 3,37	R\$ 4,07
91885	LUVA PARA ELETRODUTO, PVC, ROSCAVEL, DN 32 MM (1"), PARA CIRCUITOS TERMINAIS, INSTALADA EM PAREDE. - FORNECIMENTO E INSTALAÇÃO. AF_03/2023	SINAPI	UN	12,00	R\$ 13,29	R\$ 16,05	R\$ 159,48	R\$ 192,60
C4961	POSTE DE CONCRETO CIRCULAR, RESISTÊNCIA NOMINAL 300KG, H= 7,00M, PESO APROXIMADO 500KG	SEINFRA	UN	1,00	R\$ 1.135,69	R\$ 1.371,12	R\$ 1.135,69	R\$ 1.371,12
00039799	QUADRO DE DISTRIBUIÇÃO, SEM BARRAMENTO, EM PVC, DE SOBREPOR, PARA 3 DISJUNTORES NEMA OU 4 DISJUNTORES DIN	SINAPI	UN	4,00	R\$ 39,09	R\$ 47,19	R\$ 156,36	R\$ 188,76
00039469	DISPOSITIVO DPS CLASSE II, 1 POLO, TENSÃO MÁXIMA DE 275 V, CORRENTE MÁXIMA DE 20" KA (TIPO AC)	SINAPI	UN	1,00	R\$ 74,76	R\$ 90,26	R\$ 74,76	R\$ 90,26
<b>TRAVES</b>								
C1348	ESTRUTURA METÁLICA DE TRAVES DE FUTEBOL DE CAMPO OFICIAL, EM TUBOS DE AÇO GALVANIZADO, DIMENSÕES 7,32 X 2,44 X 1,50, COM ACABAMENTO E PINTURA, INCLUSIVE REDE EM FIO 100% NYLON COM PROTEÇÃO UV	SEINFRA	CJ	1,00	R\$ 4.101,25	R\$ 4.951,44	R\$ 4.101,25	R\$ 4.951,44
<b>TAXA DE ADMINISTRAÇÃO</b>								
COM-33957636	TAXA DE ADMINISTRAÇÃO DA OBRA	PRÓPRIA	%	100,00	R\$ 168,09	R\$ 202,94	R\$ 16.809,00	R\$ 20.294,00
<b>VALOR BDI TOTAL:</b>							<b>R\$ 30.768,13</b>	<b>R\$ 30.768,13</b>
<b>VALOR ORÇAMENTO:</b>							<b>R\$ 16.809,00</b>	<b>R\$ 20.294,00</b>

ASSINADO ELETRONICAMENTE

0019

PROCESSO ADMINISTRATIVO

ASSINADO ELETRONICAMENTE

Assinado eletronicamente por: ALYSON DA SILVA BELARMINO  
 Nº de Cad. (CPF): 00000000000  
 Nº de Cad. (CNPJ): 000000000000000000  
 Nº de Cad. (CNPJ): 000000000000000000  
 Nº de Cad. (CNPJ): 000000000000000000

**ALYSON DA SILVA BELARMINO**





# CRONOGRAMA FÍSICO-FINANCEIRO

OBRA:	CONSTRUÇÃO DE CAMPO SOCIETY.		
DESCRIÇÃO:	SERVIÇOS PRELIMINARES, CALÇADA, REDE DE PROTEÇÃO, PISO, ILUMINAÇÃO, TRAVES		
LOCAL:	DISTRITO SÃO JOÃO DE DEUS, RUSSAS/CE		
CLIENTE:	PREFEITURA MUNICIPAL DE RUSSAS		
DATA:	11/04/2025	BDI:	2
FORMA DE PAGAMENTO:	SEM DESONERAÇÃO	FORMA DE PAGAMENTO:	114,15% 7,00%
SINAPI:	202501 SEM DESONERAÇÃO	SINAPI:	115,10% 71,84%
PROPRIA:	PROPRIA	PROPRIA:	0,00% 0,00%

DESCRIÇÃO	VALOR (R\$)	MÊS				Total parcela
		MÊS 1	MÊS 2	MÊS 3	MÊS 4	
SERVIÇOS PRELIMINARES	R\$ 19.012,46	100,00 % R\$ 19.012,46				100,00 % R\$ 19.012,46
CALÇADA	R\$ 17.277,98	30,00 % R\$ 5.183,39	70,00 % R\$ 12.094,59			100,00 % R\$ 17.277,98
REDE DE PROTEÇÃO	R\$ 38.735,72			100,00 % R\$ 38.735,72		100,00 % R\$ 38.735,72
PISO	R\$ 350.946,63	25,00 % R\$ 87.736,66	40,00 % R\$ 140.378,65	35,00 % R\$ 122.831,32		100,00 % R\$ 350.946,63
ILUMINAÇÃO	R\$ 19.161,25	15,00 % R\$ 2.874,19	60,00 % R\$ 11.496,75	25,00 % R\$ 4.790,31		100,00 % R\$ 19.161,25
TRAVES	R\$ 4.951,44			100,00 % R\$ 4.951,44		100,00 % R\$ 4.951,44
TAXA DE ADMINISTRAÇÃO	R\$ 20.294,00	33,00 % R\$ 6.697,02	33,00 % R\$ 6.697,02	34,00 % R\$ 6.899,96		100,00 % R\$ 20.294,00
	R\$ 470.379,48	R\$ 121.503,72	R\$ 170.667,01	R\$ 178.208,75	R\$ 0,00	R\$ 470.379,48
		R\$ 121.503,72	R\$ 292.170,73	R\$ 470.379,48	R\$ 470.379,48	

**ALYSON DA SILVA**  
**BELARMINO**  
 VIANA:07151348339

Assinado de forma digital por  
 ALYSON DA SILVA BELARMINO  
 VIANA:07151348339  
 Dados: 2025.04.22 16:15:14 -03'00'





## RELATÓRIO ANALÍTICO - COMPOSIÇÕES DE CUSTOS



OBRA:	CONSTRUÇÃO DE CAMPO SOCIETY.	DATA:	11/04/2025	BDI:	20
DESCRIÇÃO:	SERVIÇOS PRELIMINARES, CALÇADA, REDE DE PROTEÇÃO, PISO, ILUMINAÇÃO, TRAVES	FONTE	VERSÃO	HORA	
LOCAL:	DISTRITO SÃO JOÃO DE DEUS, RUSSAS/CE	SEINFRA	026 SEM DESONERAÇÃO	114,15%	
CLIENTE:	PREFEITURA MUNICIPAL DE RUSSAS	SINAPI	2025/01 SEM DESONERAÇÃO	115,10%	71,84%
		PRÓPRIA	PRÓPRIA	0,00%	0,00%

### 1.1. 103689 FORNECIMENTO E INSTALAÇÃO DE PLACA DE OBRA COM CHAPA GALVANIZADA E ESTRUTURA DE MADEIRA. AF\_03/2022\_PS (M2)

Material		FONTE	UNID	COEFICIENTE	PREÇO UNITÁRIO	TOTAL
00004813	PLACA DE OBRA (PARA CONSTRUÇÃO CIVIL) EM CHAPA GALVANIZADA "N. 22", ADESIVADA, DE "2,4 X 1,2" M (SEM POSTES PARA FIXAÇÃO)	SINAPI	M2	1,00000000	R\$ 400,00	R\$ 400,00
00005065	PREGO DE AÇO POLIDO COM CABECA 10 X 10 (7/8 X 17)	SINAPI	KG	0,01130000	R\$ 26,39	R\$ 0,29
00005069	PREGO DE AÇO POLIDO COM CABECA 17 X 27 (2 1/2 X 11)	SINAPI	KG	0,01320000	R\$ 14,14	R\$ 0,18
00004509	SARRAFO "2,5 X 10" CM EM PINUS, MISTA OU EQUIVALENTE DA REGIAO - BRUTA	SINAPI	M	3,20830000	R\$ 5,61	R\$ 17,99
TOTAL Material:						R\$ 418,46

Mão de Obra com Encargos Complementares		FONTE	UNID	COEFICIENTE	PREÇO UNITÁRIO	TOTAL
88262	CARPINTEIRO DE FORMAS COM ENCARGOS COMPLEMENTARES	SINAPI	H	0,37290000	R\$ 28,79	R\$ 10,73
3316	SERVENTE COM ENCARGOS COMPLEMENTARES	SINAPI	H	1,11860000	R\$ 23,37	R\$ 26,14
TOTAL Mão de Obra com Encargos Complementares:						R\$ 36,87

Serviço		FONTE	UNID	COEFICIENTE	PREÇO UNITÁRIO	TOTAL
102234	PINTURA IMUNIZANTE PARA MADEIRA, 2 DEMÃOS. AF_01/2021	SINAPI	M2	0,50000000	R\$ 22,73	R\$ 11,36
TOTAL Serviço:						R\$ 11,36
VALOR:						R\$ 466,69

### 1.2. 101126 ESCAVAÇÃO HORIZONTAL, INCLUINDO CARGA E DESCARGA EM SOLO DE 1A CATEGORIA COM TRATOR DE ESTEIRAS (170HP/LÂMINA: 5,20M3). AF\_07/2020 (M3)

Equipamento Custo Horário		FONTE	UNID	COEFICIENTE	PREÇO UNITÁRIO	TOTAL
5849	TRATOR DE ESTEIRAS, POTÊNCIA 170 HP, PESO OPERACIONAL 19 T, CAÇAMBA 5,2 M3 - CHI DIURNO. AF_06/2014	SINAPI	CHI	0,00820000	R\$ 94,90	R\$ 0,77
5847	TRATOR DE ESTEIRAS, POTÊNCIA 170 HP, PESO OPERACIONAL 19 T, CAÇAMBA 5,2 M3 - CHP DIURNO. AF_06/2014	SINAPI	CHP	0,00480000	R\$ 286,27	R\$ 1,37
TOTAL Equipamento Custo Horário:						R\$ 2,14

Mão de Obra com Encargos Complementares		FONTE	UNID	COEFICIENTE	PREÇO UNITÁRIO	TOTAL
88316	SERVENTE COM ENCARGOS COMPLEMENTARES	SINAPI	H	0,01300000	R\$ 23,37	R\$ 0,30
TOTAL Mão de Obra com Encargos Complementares:						R\$ 0,30

Serviço		FONTE	UNID	COEFICIENTE	PREÇO UNITÁRIO	TOTAL
100974	CARGA, MANOBRAS E DESCARGA DE SOLOS E MATERIAIS GRANULARES EM CAMINHÃO BASCULANTE 10 M³ - CARGA COM PÁ CARREGADEIRA (CAÇAMBA DE 1,7 A 2,8 M³ / 128 HP) E DESCARGA LIVRE (UNIDADE: M3). AF_07/2020	SINAPI	M3	1,25000000	R\$ 8,99	R\$ 11,23
TOTAL Serviço:						R\$ 11,23
VALOR:						R\$ 13,67

### 1.3. C2533 TRANSPORTE DE MATERIAL, EXCETO ROCHA EM CAMINHÃO ATÉ 5 KM (M3)

Equipamento Custo Horário		FONTE	UNID	COEFICIENTE	PREÇO UNITÁRIO	TOTAL
10690	CAMINHÃO BASCULANTE 6 M3 (CHP)	SEINFRA	H	0,18520000	R\$ 176,6602	R\$ 32,7175
TOTAL Equipamento Custo Horário:						R\$ 32,7175

VALOR:						R\$ 32,72
--------	--	--	--	--	--	-----------



## RELATÓRIO ANALÍTICO - COMPOSIÇÕES DE CUSTOS



OBRA:	CONSTRUÇÃO DE CAMPO SOCIETY.	DATA:	11/04/2025	BDI:	20
DESCRIÇÃO:	SERVIÇOS PRELIMINARES, CALÇADA, REDE DE PROTEÇÃO, PISO, ILUMINAÇÃO, TRAVES	FONTE	VERBAO	HORAS	
LOCAL:	DISTRITO SÃO JOÃO DE DEUS, RUSSAS/CE	SEINFRA	028 SEM DESONERAÇÃO	114,16%	
CLIENTE:	PREFEITURA MUNICIPAL DE RUSSAS	SINAPI	2025/01 SEM DESONERAÇÃO	115,10%	71,84%
		PRÓPRIA	PRÓPRIA	0,00%	0,00%

### 2.1. 96527 ESCAVAÇÃO MANUAL PARA VIGA BALDRAME OU SAPATA CORRIDA (INCLUINDO ESCAVAÇÃO PARA COLOCAÇÃO DE FÓRMAS), AF\_01/2024 (M3)

Mão de Obra com Encargos Complementares	FONTE	UNID	COEFICIENTE	PREÇO UNITÁRIO	TOTAL
88309 PEDREIRO COM ENCARGOS COMPLEMENTARES	SINAPI	H	1,00400000	R\$ 29,21	R\$ 29,32
88316 SERVENTE COM ENCARGOS COMPLEMENTARES	SINAPI	H	3,51500000	R\$ 23,37	R\$ 82,14
TOTAL Mão de Obra com Encargos Complementares:					R\$ 111,46
VALOR:					R\$ 111,46

### 2.2. C2533 TRANSPORTE DE MATERIAL, EXCETO ROCHA EM CAMINHÃO ATÉ 5 KM (M3)

Equipamento Custo Horário	FONTE	UNID	COEFICIENTE	PREÇO UNITÁRIO	TOTAL
10690 CAMINHÃO BASCULANTE 6 M3 (CHP)	SEINFRA	H	0,18520000	R\$ 176,6602	R\$ 32,7175
TOTAL Equipamento Custo Horário:					R\$ 32,7175
VALOR:					R\$ 32,72

### 2.3. C0702 CARGA MANUAL DE ENTULHO EM CAMINHÃO BASCULANTE (M3)

Equipamento Custo Horário	FONTE	UNID	COEFICIENTE	PREÇO UNITÁRIO	TOTAL
10578 CAMINHÃO BASCULANTE 6 M3 (CHI)	SEINFRA	H	0,24000000	R\$ 65,7991	R\$ 15,7918
TOTAL Equipamento Custo Horário:					R\$ 15,7918
Mão de Obra	FONTE	UNID	COEFICIENTE	PREÇO UNITÁRIO	TOTAL
12543 SERVENTE	SEINFRA	H	0,72000000	R\$ 20,2600	R\$ 14,5872
TOTAL Mão de Obra:					R\$ 14,5872
VALOR:					R\$ 30,38

### 2.4. 94273 ASSENTAMENTO DE GUIA (MEIO-FIO) EM TRECHO RETO, CONFECCIONADA EM CONCRETO PRÉ-FABRICADO, DIMENSÕES 100X15X13X30 CM (COMPRIMENTO X BASE INFERIOR X BASE SUPERIOR X ALTURA), AF\_01/2024 (M)

Material	FONTE	UNID	COEFICIENTE	PREÇO UNITÁRIO	TOTAL
00000370 AREIA MÉDIA - POSTO JAZIDA/FORNECEDOR (RETIRADO NA JAZIDA, SEM TRANSPORTE)	SINAPI	M3	0,00660000	R\$ 135,00	R\$ 0,89
00004059 MEIO-FIO OU GUIA DE CONCRETO, PRE-MOLDADO, COMP 1 M, *30 X 12/15* CM (H X L1/L2)	SINAPI	M	1,00500000	R\$ 30,52	R\$ 30,67
TOTAL Material:					R\$ 31,56
Mão de Obra com Encargos Complementares	FONTE	UNID	COEFICIENTE	PREÇO UNITÁRIO	TOTAL
88309 PEDREIRO COM ENCARGOS COMPLEMENTARES	SINAPI	H	0,22960000	R\$ 29,21	R\$ 6,70
88316 SERVENTE COM ENCARGOS COMPLEMENTARES	SINAPI	H	0,22960000	R\$ 23,37	R\$ 5,36
TOTAL Mão de Obra com Encargos Complementares:					R\$ 12,06
Serviço	FONTE	UNID	COEFICIENTE	PREÇO UNITÁRIO	TOTAL
88629 ARGAMASSA TRAÇO 1:3 (EM VOLUME DE CIMENTO E AREIA MÉDIA ÚMIDA), PREPARO MANUAL, AF_08/2019	SINAPI	M3	0,00180000	R\$ 692,46	R\$ 1,24
TOTAL Serviço:					R\$ 1,24
VALOR:					R\$ 44,86

### 2.5. 92396 EXECUÇÃO DE PASSEIO EM PISO INTERTRAVADO, COM BLOCO RETANGULAR COR NATURAL DE 20 X 10 CM, ESPESSURA 6 CM, AF\_10/2022 (M2)



# RELATÓRIO ANALÍTICO - COMPOSIÇÕES DE CUSTOS



OBRA:	CONSTRUÇÃO DE CAMPO SOCIETY.	DATA:	11/04/2025	BDI:	21
DESCRIÇÃO:	SERVIÇOS PRELIMINARES, CALÇADA, REDE DE PROTEÇÃO, PISO, ILUMINAÇÃO, TRAVES	FONTE	VERSÃO	HORA	
LOCAL:	DISTRITO SÃO JOÃO DE DEUS, RUSSAS/CE	SEINFRA	028 SEM DESONERAÇÃO	114,15%	
CLIENTE:	PREFEITURA MUNICIPAL DE RUSSAS	SINAPI	2025/01 SEM DESONERAÇÃO	115,10%	71,84%
		PRÓPRIA	PRÓPRIA	0,00%	0,00%

Equipamento/Custo Horário	DESCRIÇÃO	FONTE	UNID	COEFICIENTE	PREÇO UNITÁRIO	TOTAL
91285	CORTADORA DE PISO COM MOTOR 4 TEMPOS A GASOLINA, POTÊNCIA DE 13 HP, COM DISCO DE CORTE DIAMANTADO SEGMENTADO PARA CONCRETO, DIÂMETRO DE 350 MM, FURO DE 1" (14 X 1") - CHI DIURNO. AF_08/2015	SINAPI	CHI	0,13710000	R\$ 1,23	R\$ 0,16
91283	CORTADORA DE PISO COM MOTOR 4 TEMPOS A GASOLINA, POTÊNCIA DE 13 HP, COM DISCO DE CORTE DIAMANTADO SEGMENTADO PARA CONCRETO, DIÂMETRO DE 350 MM, FURO DE 1" (14 X 1") - CHP DIURNO. AF_08/2015	SINAPI	CHP	0,04910000	R\$ 11,73	R\$ 0,57
91278	PLACA VIBRATÓRIA REVERSÍVEL COM MOTOR 4 TEMPOS A GASOLINA, FORÇA CENTRÍFUGA DE 25 KN (2500 KGF), POTÊNCIA 5,5 CV - CHI DIURNO. AF_08/2015	SINAPI	CHI	0,18210000	R\$ 0,72	R\$ 0,13
91277	PLACA VIBRATÓRIA REVERSÍVEL COM MOTOR 4 TEMPOS A GASOLINA, FORÇA CENTRÍFUGA DE 25 KN (2500 KGF), POTÊNCIA 5,5 CV - CHP DIURNO. AF_08/2015	SINAPI	CHP	0,00410000	R\$ 10,60	R\$ 0,04
TOTAL Equipamento Custo Horário:						R\$ 0,90

Material	DESCRIÇÃO	FONTE	UNID	COEFICIENTE	PREÇO UNITÁRIO	TOTAL
0000370	AREIA MEDIA - POSTO JAZIDA/FORNECEDOR (RETIRADO NA JAZIDA, SEM TRANSPORTE)	SINAPI	M3	0,05680000	R\$ 135,00	R\$ 7,66
00036155	BLOQUETE/PISO INTERTRAVADO DE CONCRETO - MODELO D N D A / 1 6 FACES/RETANGULAR/TIJOLINHO/PAVER/HOLANDES/PARALELE PIPEDO, *20 X 10* CM, E = 6 CM, RESISTENCIA DE 35 MPA, COR NATURAL	SINAPI	M2	1,03000000	R\$ 47,08	R\$ 48,49
00004741	PO DE PEDRA (POSTO PEDREIRA/FORNECEDOR, SEM FRETE)	SINAPI	M3	0,00980000	R\$ 104,86	R\$ 1,02
TOTAL Material:						R\$ 57,17

Mão de Obra com Encargos Complementares	DESCRIÇÃO	FONTE	UNID	COEFICIENTE	PREÇO UNITÁRIO	TOTAL
88260	CALCETEIRO COM ENCARGOS COMPLEMENTARES	SINAPI	H	0,37250000	R\$ 29,01	R\$ 10,80
88316	SERVENTE COM ENCARGOS COMPLEMENTARES	SINAPI	H	0,37250000	R\$ 23,37	R\$ 8,70
TOTAL Mão de Obra com Encargos Complementares:						R\$ 19,50
VALOR:						R\$ 77,57

## 2.6. 97087 CAMADA SEPARADORA PARA EXECUÇÃO DE RADIER, PISO DE CONCRETO OU LAJE SOBRE SOLO, EM LONA PLÁSTICA. AF\_19/2021 (M2)

Material	DESCRIÇÃO	FONTE	UNID	COEFICIENTE	PREÇO UNITÁRIO	TOTAL
00042408	LONA PLASTICA EXTRA FORTE PRETA, E = 200 MICRA	SINAPI	M2	1,04000000	R\$ 1,36	R\$ 1,41
TOTAL Material:						R\$ 1,41

Mão de Obra com Encargos Complementares	DESCRIÇÃO	FONTE	UNID	COEFICIENTE	PREÇO UNITÁRIO	TOTAL
88309	PEDREIRO COM ENCARGOS COMPLEMENTARES	SINAPI	H	0,01400000	R\$ 29,21	R\$ 0,40
88316	SERVENTE COM ENCARGOS COMPLEMENTARES	SINAPI	H	0,00500000	R\$ 23,37	R\$ 0,11
TOTAL Mão de Obra com Encargos Complementares:						R\$ 0,51
VALOR:						R\$ 1,92

## 2.7. 105005 RAMPA DE ACESSIBILIDADE EM CONCRETO MOLDADO IN LOCO, EM CALÇADA PRÉ EXISTENTE COM LARGURA MENOR À 3,00 M, FCK 25MPA, COM PISO PODOTÁTIL. AF\_03/2024 (M2)

Equipamento/Custo Horário	DESCRIÇÃO	FONTE	UNID	COEFICIENTE	PREÇO UNITÁRIO	TOTAL
90965	COMPRESSOR DE AR REBOCÁVEL, VAZÃO 89 PCM, PRESSÃO EFETIVA DE TRABALHO 102 PSI, MOTOR DIESEL, POTÊNCIA 20 CV - CHI DIURNO. AF_06/2015	SINAPI	CHI	0,96775620	R\$ 8,89	R\$ 8,60
90964	COMPRESSOR DE AR REBOCÁVEL, VAZÃO 89 PCM, PRESSÃO EFETIVA DE TRABALHO 102 PSI, MOTOR DIESEL, POTÊNCIA 20 CV - CHP DIURNO. AF_06/2015	SINAPI	CHP	0,17665210	R\$ 33,72	R\$ 5,95



## RELATÓRIO ANALÍTICO - COMPOSIÇÕES DE CUSTOS



OBRA:	CONSTRUÇÃO DE CAMPO SOCIETY.	DATA:	11/04/2025	BDI:	20
DESCRIÇÃO:	SERVIÇOS PRELIMINARES, CALÇADA, REDE DE PROTEÇÃO, PISO, ILUMINAÇÃO, TRAVES	FONTE:	VERSÃO:	HORA:	
LOCAL:	DISTRITO SÃO JOÃO DE DEUS, RUSSAS/CE	SEINFRA:	028 SEM DESONERAÇÃO	114,16%	
CLIENTE:	PREFEITURA MUNICIPAL DE RUSSAS	SINAPI:	2025/01 SEM DESONERAÇÃO	115,10%	71,84%
		PRÓPRIA:	PRÓPRIA	0,00%	0,00%

5952	MARTELETE OU ROMPEDOR PNEUMÁTICO MANUAL, 28 KG, COM SILENCIADOR - CHI DIURNO. AF_07/2016	SINAPI	CHI	0,96775620	R\$ 29,44	R\$ 28,49
5795	MARTELETE OU ROMPEDOR PNEUMÁTICO MANUAL, 28 KG, COM SILENCIADOR - CHP DIURNO. AF_07/2016	SINAPI	CHP	0,17665210	R\$ 32,17	R\$ 5,88
TOTAL Equipamento Custo Horário:						R\$ 48,72

Material		FONTE	UNID	COEFICIENTE	PREÇO UNITÁRIO	TOTAL
00004718	PEDRA BRITADA N. 2 (19 A 38 MM) POSTO PEDREIRA/FORNECEDOR, SEM FRETE	SINAPI	M3	0,03700000	R\$ 111,80	R\$ 4,12
00005068	PREGO DE AÇO POLIDO COM CABECA 17 X 21 (2 X 11)	SINAPI	KG	0,00440790	R\$ 13,87	R\$ 0,06
00004509	SARRAFO *2,5 X 10* CM EM PINUS, MISTA OU EQUIVALENTE DA REGIAO - BRUTA	SINAPI	M	0,73993990	R\$ 5,81	R\$ 4,15
TOTAL Material:						R\$ 8,33

Mão de Obra com Encargos Complementares		FONTE	UNID	COEFICIENTE	PREÇO UNITÁRIO	TOTAL
88309	PEDREIRO COM ENCARGOS COMPLEMENTARES	SINAPI	H	0,39359170	R\$ 29,21	R\$ 11,49
88316	SERVEnte COM ENCARGOS COMPLEMENTARES	SINAPI	H	3,07600000	R\$ 23,37	R\$ 71,88
TOTAL Mão de Obra com Encargos Complementares:						R\$ 83,37

Serviço		FONTE	UNID	COEFICIENTE	PREÇO UNITÁRIO	TOTAL
94965	CONCRETO FCK = 25MPA, TRAÇO 1:2:3:2,7 (EM MASSA SECA DE CIMENTO/ AREIA MÉDIA/ BRITA 1) - PREPARO MECÂNICO COM BETONEIRA 400 L. AF_05/2021	SINAPI	M3	0,12315270	R\$ 519,95	R\$ 64,03
104658	PISO PODOTÁTIL DE ALERTA OU DIRECIONAL, DE CONCRETO, ASSENTADO SOBRE ARGAMASSA. AF_03/2024	SINAPI	M2	0,05765770	R\$ 147,41	R\$ 8,49
TOTAL Serviço:						R\$ 72,52
VALOR:						R\$ 212,94

### 2.8. 101094 PISO PODOTÁTIL DE ALERTA OU DIRECIONAL, DE BORRACHA, ASSENTADO SOBRE ARGAMASSA. AF\_05/2020 (M)

Material		FONTE	UNID	COEFICIENTE	PREÇO UNITÁRIO	TOTAL
00037595	ARGAMASSA COLANTE TIPO AC III	SINAPI	KG	1,21500000	R\$ 3,29	R\$ 3,99
00001379	CIMENTO PORTLAND COMPOSTO CP II-32	SINAPI	KG	0,24000000	R\$ 0,72	R\$ 0,17
00001186	PISO TATIL DE ALERTA OU DIRECIONAL, DE BORRACHA, COLORIDO, 25 X 25 CM, E = 12 MM, PARA ARGAMASSA	SINAPI	M2	0,25000000	R\$ 688,13	R\$ 172,03
TOTAL Material:						R\$ 176,19

Mão de Obra com Encargos Complementares		FONTE	UNID	COEFICIENTE	PREÇO UNITÁRIO	TOTAL
88309	PEDREIRO COM ENCARGOS COMPLEMENTARES	SINAPI	H	0,43700000	R\$ 29,21	R\$ 12,76
88316	SERVEnte COM ENCARGOS COMPLEMENTARES	SINAPI	H	0,21800000	R\$ 23,37	R\$ 5,09
TOTAL Mão de Obra com Encargos Complementares:						R\$ 17,85
VALOR:						R\$ 194,04

### 2.9. 94342 ATERRO MANUAL DE VALAS COM AREIA PARA ATERRO. AF\_08/2023 (M3)

Equipamento Custo Horário		FONTE	UNID	COEFICIENTE	PREÇO UNITÁRIO	TOTAL
5903	CAMINHÃO PIPA 10.000 L TRUCADO, PESO BRUTO TOTAL 23.000 KG, CARGA ÚTIL MÁXIMA 15.935 KG, DISTÂNCIA ENTRE EIXOS 4,8 M, POTÊNCIA 230 CV, INCLUSIVE TANQUE DE AÇO PARA TRANSPORTE DE ÁGUA - CHI DIURNO. AF_06/2014	SINAPI	CHI	0,00060000	R\$ 76,52	R\$ 0,04
5901	CAMINHÃO PIPA 10.000 L TRUCADO, PESO BRUTO TOTAL 23.000 KG, CARGA ÚTIL MÁXIMA 15.935 KG, DISTÂNCIA ENTRE EIXOS 4,8 M, POTÊNCIA 230 CV, INCLUSIVE TANQUE DE AÇO PARA TRANSPORTE DE ÁGUA - CHP DIURNO. AF_06/2014	SINAPI	CHP	0,00540000	R\$ 335,05	R\$ 1,80

**RELATÓRIO ANALÍTICO - COMPOSIÇÕES DE CUSTOS**

OBRA:	CONSTRUÇÃO DE CAMPO SOCIETY.	DATA:	11/04/2025	BDI:	20
DESCRIÇÃO:	SERVIÇOS PRELIMINARES, CALÇADA, REDE DE PROTEÇÃO, PISO, ILUMINAÇÃO, TRAVES	FONTE:	SEINFRA	VERSÃO:	028 SEM DESONERAÇÃO
LOCAL:	DISTRITO SÃO JOÃO DE DEUS, RUSSAS/CE		SINAPI	HORA:	114,15%
CLIENTE:	PREFEITURA MUNICIPAL DE RUSSAS		PRÓPRIA	2025/01 SEM DESONERAÇÃO	115,10% 71,84%
				PRÓPRIA	0,00% 0,00%

91533	COMPACTADOR DE SOLOS DE PERCUSSÃO (SOQUETE) COM MOTOR A GASOLINA 4 TEMPOS, POTÊNCIA 4 CV - CHP DIURNO. AF_08/2015	SINAPI	CHP	0,19620000	R\$ 41,24	R\$ 8,09
					TOTAL Equipamento Custo Horário:	R\$ 9,93

Material	DESCRIÇÃO	FONTE	UNID	COEFICIENTE	PREÇO UNITÁRIO	TOTAL
00000368	AREIA PARA ATERRO - POSTO JAZIDA/FORNECEDOR (RETIRADO NA JAZIDA, SEM TRANSPORTE)	SINAPI	M3	1,38890000	R\$ 67,50	R\$ 93,75
					TOTAL Material:	R\$ 93,75

Mão de Obra com Encargos Complementares	DESCRIÇÃO	FONTE	UNID	COEFICIENTE	PREÇO UNITÁRIO	TOTAL
88316	SERVENTE COM ENCARGOS COMPLEMENTARES	SINAPI	H	0,78660000	R\$ 23,37	R\$ 18,38
					TOTAL Mão de Obra com Encargos Complementares:	R\$ 18,38
					<b>VALOR:</b>	<b>R\$ 122,06</b>

**3.1. PRÓPRIA -03 REDE DE PROTEÇÃO PARA QUADRAS POLIESPORTIVAS - FORNECIMENTO E INSTALAÇÃO (M2)**

Material	DESCRIÇÃO	FONTE	UNID	COEFICIENTE	PREÇO UNITÁRIO	TOTAL
I6220	CORDA DE NYLON DE 4mm	SEINFRA	M	2,09690000	R\$ 0,29	R\$ 0,61
I6221	GANCHOS GALVANIZADOS P/FIXAÇÃO DAS REDES NOS TUBOS	SEINFRA	UN	0,40800000	R\$ 3,86	R\$ 1,57
I6219	TELA DE NYLON e=3mm RETICULADA DE 5x5cm	SEINFRA	M2	1,00000000	R\$ 13,66	R\$ 13,66
					TOTAL Material:	R\$ 15,84

Mão de Obra	DESCRIÇÃO	FONTE	UNID	COEFICIENTE	PREÇO UNITÁRIO	TOTAL
I0037	AJUDANTE	SEINFRA	H	0,80000000	R\$ 21,10	R\$ 16,88
I1530	MONTADOR	SEINFRA	H	0,30000000	R\$ 26,86	R\$ 8,06
					TOTAL Mão de Obra:	R\$ 24,94
					<b>VALOR:</b>	<b>R\$ 40,78</b>

**3.2. COMP 015 POSTE METALICO D=50 MM, H=4,50 M, PARA SUPORTE DE REDE DE PROTEÇÃO DE NYLON. (M)**

Equipamento Custo Horário	DESCRIÇÃO	FONTE	UNID	COEFICIENTE	PREÇO UNITÁRIO	TOTAL
I0682	BETONEIRA ELÉTRICA 580L (CHP)	SEINFRA	H	0,20000000	R\$ 27,60	R\$ 5,52
					TOTAL Equipamento Custo Horário:	R\$ 5,52

Material	DESCRIÇÃO	FONTE	UNID	COEFICIENTE	PREÇO UNITÁRIO	TOTAL
I9546	ABRAÇADEIRA DE NYLON PRETO - REF 200X2,5MM (TAMANHO DE 20CM)	SEINFRA	UN	4,50000000	R\$ 0,09	R\$ 0,41
I0109	AREIA MEDIA	SEINFRA	M3	0,01920000	R\$ 83,58	R\$ 1,60
I0280	BRITA	SEINFRA	M3	0,03070000	R\$ 100,50	R\$ 3,09
I0805	CIMENTO PORTLAND	SEINFRA	KG	15,30000000	R\$ 0,71	R\$ 10,86
I2171	TUBO AÇO GALVANIZADO DE 50MM (2')	SEINFRA	M	4,00000000	R\$ 72,86	R\$ 291,44
					TOTAL Material:	R\$ 307,40

Mão de Obra	DESCRIÇÃO	FONTE	UNID	COEFICIENTE	PREÇO UNITÁRIO	TOTAL
I2543	SERVENTE	SEINFRA	H	1,00000000	R\$ 20,26	R\$ 20,26
					TOTAL Mão de Obra:	R\$ 20,26
					<b>VALOR:</b>	<b>R\$ 333,18</b>



## RELATÓRIO ANALÍTICO - COMPOSIÇÕES DE CUSTOS



OBRA:	CONSTRUÇÃO DE CAMPO SOCIETY.	DATA:	11/04/2025	BDI:	2%
DESCRIÇÃO:	SERVIÇOS PRELIMINARES, CALÇADA, REDE DE PROTEÇÃO, PISO, ILUMINAÇÃO, TRAVES	FONTE	VERSÃO	HORA	
LOCAL:	DISTRITO SÃO JOÃO DE DEUS, RUSSAS/CE	SEINFRA	028 SEM DESONERAÇÃO	114,15%	
CLIENTE:	PREFEITURA MUNICIPAL DE RUSSAS	SINAPI	2025/01 SEM DESONERAÇÃO	115,10%	71,84%
		PRÓPRIA	PRÓPRIA	0,00%	0,00%

### 3.3. C2903 PORTÃO DE TUBO DE AÇO GALVANIZADO DE 2" (1X2)m, INCL. PILARES DE SUSTENTAÇÃO (UN)

Material	FONTE	UNID	COEFICIENTE	PREÇO UNITÁRIO	TOTAL
10467	SEINFRA	KG	10,69000000	R\$ 8,7900	R\$ 93,9651
12338	SEINFRA	KG	4,25000000	R\$ 9,1800	R\$ 39,0150
12339	SEINFRA	KG	5,00000000	R\$ 9,1800	R\$ 45,9000
12364	SEINFRA	UN	4,00000000	R\$ 17,3900	R\$ 69,5600
12436	SEINFRA	M2	2,00000000	R\$ 51,6700	R\$ 103,3400
12171	SEINFRA	M	8,83000000	R\$ 72,8600	R\$ 643,3538
TOTAL Material:					R\$ 995,1339

Mão de Obra	FONTE	UNID	COEFICIENTE	PREÇO UNITÁRIO	TOTAL
10121	SEINFRA	H	3,00000000	R\$ 26,8600	R\$ 80,5800
12543	SEINFRA	H	6,00000000	R\$ 20,2600	R\$ 121,5600
11879	SEINFRA	H	2,00000000	R\$ 27,7000	R\$ 55,4000
TOTAL Mão de Obra:					R\$ 257,5400

Serviço	FONTE	UNID	COEFICIENTE	PREÇO UNITÁRIO	TOTAL
C0216	SEINFRA	KG	6,80000000	R\$ 12,3300	R\$ 83,8440
C0218	SEINFRA	KG	1,01400000	R\$ 12,9000	R\$ 13,0806
C0840	SEINFRA	M3	0,27210000	R\$ 508,1700	R\$ 138,2731
TOTAL Serviço:					R\$ 235,1977

VALOR: R\$ 1.487,88

### 4.1. C2862 LASTRO DE BRITA (M3)

Material	FONTE	UNID	COEFICIENTE	PREÇO UNITÁRIO	TOTAL
10280	SEINFRA	M3	1,15000000	R\$ 100,5000	R\$ 115,5750
TOTAL Material:					R\$ 115,5750

Mão de Obra	FONTE	UNID	COEFICIENTE	PREÇO UNITÁRIO	TOTAL
12543	SEINFRA	H	2,00000000	R\$ 20,2600	R\$ 40,5200
TOTAL Mão de Obra:					R\$ 40,5200

VALOR: R\$ 156,09

### 4.2. C4814 ATERRO COM PÓ DE PEDRA, ESPALHAMENTO E COMPACTAÇÃO MECÂNICA, C/ CONTROLE, MAT. DE AQUISIÇÃO (M3)

Equipamento Custo Horário	FONTE	UNID	COEFICIENTE	PREÇO UNITÁRIO	TOTAL
10706	SEINFRA	H	0,08000000	R\$ 184,8907	R\$ 14,7913
10725	SEINFRA	H	0,03500000	R\$ 51,5141	R\$ 1,8030
10765	SEINFRA	H	0,04000000	R\$ 140,7320	R\$ 5,6293
TOTAL Equipamento Custo Horário:					R\$ 22,2236

Material	FONTE	UNID	COEFICIENTE	PREÇO UNITÁRIO	TOTAL
12403	SEINFRA	M3	1,05000000	R\$ 77,1300	R\$ 80,9865
TOTAL Material:					R\$ 80,9865

Mão de Obra	FONTE	UNID	COEFICIENTE	PREÇO UNITÁRIO	TOTAL
-------------	-------	------	-------------	----------------	-------



# RELATÓRIO ANALÍTICO - COMPOSIÇÕES DE CUSTOS



OBRA:	CONSTRUÇÃO DE CAMPO SOCIETY.	DATA:	11/04/2025	BDI:	20
DESCRIÇÃO:	SERVIÇOS PRELIMINARES, CALÇADA, REDE DE PROTEÇÃO, PISO, ILUMINAÇÃO, TRAVES	FONTE:	SEINFRA	VERSÃO:	028 SEM DESONERAÇÃO
LOCAL:	DISTRITO SÃO JOÃO DE DEUS, RUSSAS/CE	HORA:	114,15%	SINAPI:	2025/01 SEM DESONERAÇÃO
CLIENTE:	PREFEITURA MUNICIPAL DE RUSSAS	PROPRIA:	0,00%	PROPRIA:	0,00%
			71,84%		

12543	SERVENTE	SEINFRA	H	0,32000000	R\$ 20,2600	R\$ 6,4832
					TOTAL Mão de Obra:	R\$ 6,4832
					VALOR:	R\$ 109,69

### 4.3. 100323 LASTRO COM MATERIAL GRANULAR (AREIA MÉDIA), APLICADO EM PISOS OU LAJES SOBRE SOLO, ESPESSURA DE \*10 CM\*. AF\_01/2024 (M3)

Equipamento	Custo Horário	FONTE	UNID	COEFICIENTE	PREÇO UNITÁRIO	TOTAL
91278	PLACA VIBRATÓRIA REVERSÍVEL COM MOTOR 4 TEMPOS A GASOLINA, FORÇA CENTRÍFUGA DE 25 KN (2500 KGF), POTÊNCIA 5,5 CV - CHI DIURNO. AF_08/2015	SINAPI	CHI	0,03000000	R\$ 0,72	R\$ 0,02
91277	PLACA VIBRATÓRIA REVERSÍVEL COM MOTOR 4 TEMPOS A GASOLINA, FORÇA CENTRÍFUGA DE 25 KN (2500 KGF), POTÊNCIA 5,5 CV - CHP DIURNO. AF_08/2015	SINAPI	CHP	0,03200000	R\$ 10,60	R\$ 0,33
					TOTAL Equipamento Custo Horário:	R\$ 0,35

Material	FONTE	UNID	COEFICIENTE	PREÇO UNITÁRIO	TOTAL	
00000370	AREIA MEDIA - POSTO JAZIDA/FORNECEDOR (RETIRADO NA JAZIDA, SEM TRANSPORTE)	SINAPI	M3	1,19000000	R\$ 135,00	R\$ 160,65
					TOTAL Material:	R\$ 160,65

Mão de Obra com Encargos Complementares	FONTE	UNID	COEFICIENTE	PREÇO UNITÁRIO	TOTAL	
88309	PEDREIRO COM ENCARGOS COMPLEMENTARES	SINAPI	H	1,57900000	R\$ 29,21	R\$ 46,12
88316	SERVENTE COM ENCARGOS COMPLEMENTARES	SINAPI	H	0,63400000	R\$ 23,37	R\$ 14,81
					TOTAL Mão de Obra com Encargos Complementares:	R\$ 60,93
					VALOR:	R\$ 221,93

### 4.4. C4849 GRAMA SINTÉTICA ESPORTIVA PARA FUTEBOL EM POLIETILENO, COM ALTURA MINIMA DE 50MM (FORNECIMENTO E COLOCAÇÃO) (M2)

Material	FONTE	UNID	COEFICIENTE	PREÇO UNITÁRIO	TOTAL	
19149	GRAMA SINTÉTICA ESPORTIVA PARA FUTEBOL EM POLIETILENO, COM ALTURA MINIMA DE 50MM, INCLUSO FORNECIMENTO E MONTAGEM, FRETE, GRANULO DE PNEU MAIS AREIA PARA AMORTECIMENTO, DEMARCAÇÃO EM GRAMA SINTÉTICA NA COR BRANCA, PROTEÇÃO UV E GARANTIA DE 5 ANOS	SEINFRA	M2	1,00000000	R\$ 169,7300	R\$ 169,7300
					TOTAL Material:	R\$ 169,7300
					VALOR:	R\$ 169,73

### 4.5. 102713 GEOTÊXTIL NÃO TECIDO 100% POLIÉSTER, RESISTÊNCIA A TRAÇÃO DE 14 KN/M (RT - 14), INSTALADO EM DRENO - FORNECIMENTO E INSTALAÇÃO. AF\_07/2021 (M2)

Material	FONTE	UNID	COEFICIENTE	PREÇO UNITÁRIO	TOTAL	
00004021	GEOTEXTIL NAO TECIDO AGULHADO DE FILAMENTOS CONTINUOS 100% POLIESTER, RESITENCIA A TRACAO = 14 KN/M	SINAPI	M2	1,21050000	R\$ 10,09	R\$ 12,21
					TOTAL Material:	R\$ 12,21
Mão de Obra com Encargos Complementares	FONTE	UNID	COEFICIENTE	PREÇO UNITÁRIO	TOTAL	
88309	PEDREIRO COM ENCARGOS COMPLEMENTARES	SINAPI	H	0,00490000	R\$ 29,21	R\$ 0,14
88316	SERVENTE COM ENCARGOS COMPLEMENTARES	SINAPI	H	0,01480000	R\$ 23,37	R\$ 0,34
					TOTAL Mão de Obra com Encargos Complementares:	R\$ 0,48
					VALOR:	R\$ 12,69



## RELATÓRIO ANALÍTICO - COMPOSIÇÕES DE CUSTOS



OBRA:	CONSTRUÇÃO DE CAMPO SOCIETY.	DATA:	11/04/2025	BDI:	20
DESCRIÇÃO:	SERVIÇOS PRELIMINARES, CALÇADA, REDE DE PROTEÇÃO, PISO, ILUMINAÇÃO, TRAVES	FONTE	VERSÃO	HORA	
LOCAL:	DISTRITO SÃO JOÃO DE DEUS, RUSSAS/CE	SEINFRA	028 SEM DESONERAÇÃO	114,15%	
CLIENTE:	PREFEITURA MUNICIPAL DE RUSSAS	SINAPI	2025/01 SEM DESONERAÇÃO	115,10%	71,84%
		PRÓPRIA	PRÓPRIA	0,00%	0,00%

### 5.1. 96985 HASTE DE ATERRAMENTO, DIÂMETRO 5/8", COM 3 METROS - FORNECIMENTO E INSTALAÇÃO. AF\_08/2023 (UN)

Material		FONTE	UNID	COEFICIENTE	PREÇO UNITÁRIO	TOTAL
00003379	HASTE DE ATERRAMENTO EM ACO COM 3,00 M DE COMPRIMENTO E DN = 5/8", REVESTIDA COM BAIXA CAMADA DE COBRE, SEM CONECTOR	SINAPI	UN	1,00000000	R\$ 61,60	R\$ 61,60
TOTAL Material:						R\$ 61,60

Mão de Obra com Encargos Complementares		FONTE	UNID	COEFICIENTE	PREÇO UNITÁRIO	TOTAL
88247	AUXILIAR DE ELETRICISTA COM ENCARGOS COMPLEMENTARES	SINAPI	H	0,24840000	R\$ 24,99	R\$ 6,20
88264	ELETRICISTA COM ENCARGOS COMPLEMENTARES	SINAPI	H	0,24840000	R\$ 29,57	R\$ 7,34
TOTAL Mão de Obra com Encargos Complementares:						R\$ 13,54
VALOR:						R\$ 75,14

### 5.2. 00041411 CAPTOR FRANKLIN (4 PONTAS), EM LATAO CROMADO, H = 300 MM, UMA DESCIDA (UN)

Material		FONTE	UNID	COEFICIENTE	PREÇO UNITÁRIO	TOTAL
00041411	CAPTOR FRANKLIN (4 PONTAS), EM LATAO CROMADO, H = 300 MM, UMA DESCIDA	SINAPI	UN	1,00000000	R\$ 70,78	R\$ 70,78
TOTAL Material:						R\$ 70,78
VALOR:						R\$ 70,78

### 5.3. COM-18766688 REFLETOR DE LED JC - FL 400W SE 6.500K (1)

Serviço		FONTE	UNID	COEFICIENTE	PREÇO UNITÁRIO	TOTAL
COM-18766688	REFLETOR DE LED JC - FL 400W SE 6.500K	PRÓPRIA	1	1,00000000	R\$ 230,99	R\$ 230,99
TOTAL Serviço:						R\$ 230,99
VALOR:						R\$ 230,99

### 5.4. 91930 CABO DE COBRE FLEXÍVEL ISOLADO, 6 MM², ANTI-CHAMA 450/750 V, PARA CIRCUITOS TERMINAIS - FORNECIMENTO E INSTALAÇÃO. AF\_03/2023 (M)

Material		FONTE	UNID	COEFICIENTE	PREÇO UNITÁRIO	TOTAL
00000982	CABO DE COBRE, FLEXIVEL, CLASSE 4 OU 5, ISOLACAO EM PVC/A, ANTICHAMA BWF-B, 1 CONDUTOR, 450/750 V, SECAO NOMINAL 6 MM2	SINAPI	M	1,24340000	R\$ 5,25	R\$ 6,52
00021127	FITA ISOLANTE ADESIVA ANTICHAMA, USO ATE 750 V, EM ROLO DE 19 MM X 5 M	SINAPI	UN	0,00940000	R\$ 4,50	R\$ 0,04
TOTAL Material:						R\$ 6,56

Mão de Obra com Encargos Complementares		FONTE	UNID	COEFICIENTE	PREÇO UNITÁRIO	TOTAL
88247	AUXILIAR DE ELETRICISTA COM ENCARGOS COMPLEMENTARES	SINAPI	H	0,05100000	R\$ 24,99	R\$ 1,27
88264	ELETRICISTA COM ENCARGOS COMPLEMENTARES	SINAPI	H	0,05100000	R\$ 29,57	R\$ 1,50
TOTAL Mão de Obra com Encargos Complementares:						R\$ 2,77
VALOR:						R\$ 9,33

### 5.5. C4558 CABO CORDPLAST (CABO PP) 3 x 2,50 mm² (M)

Material		FONTE	UNID	COEFICIENTE	PREÇO UNITÁRIO	TOTAL
18428	CABO CORDPLAST (CABO PP) 3 x 2,50 mm²	SEINFRA	M	1,00000000	R\$ 3,00	R\$ 3,00



## RELATÓRIO ANALÍTICO - COMPOSIÇÕES DE CUSTOS



OBRA:	CONSTRUÇÃO DE CAMPO SOCIETY.	DATA : 11/04/2025	BDI : 20
DESCRIÇÃO:	SERVIÇOS PRELIMINARES, CALÇADA, REDE DE PROTEÇÃO, PISO, ILUMINAÇÃO, TRAVES	SEINFRA	028 SEM DESONERAÇÃO 114,15%
LOCAL:	DISTRITO SÃO JOÃO DE DEUS, RUSSAS/CE	SINAPI	2025/01 SEM DESONERAÇÃO 115,10% 71,84%
CLIENTE:	PREFEITURA MUNICIPAL DE RUSSAS	PRÓPRIA	PRÓPRIA 0,00% 0,00%

TOTAL Material:	R\$ 5.0400
-----------------	------------

Mão de Obra	FONTES	UNID.	COEFICIENTE	PREÇO UNITÁRIO	TOTAL	
10042	AJUDANTE DE ELETRICISTA	SEINFRA	H	0,11000000	R\$ 21,1000	R\$ 2,3210
12312	ELETRICISTA	SEINFRA	H	0,11000000	R\$ 26,8500	R\$ 2,9535
TOTAL Mão de Obra:					R\$ 5,2745	
VALOR:					R\$ 10,31	

### 5.6. 104750 CONECTOR GRAMPO METÁLICO TIPO OLHAL, PARA SPDA, PARA HASTE DE ATERRAMENTO DE 5/8" E CABOS DE 10 A 50 MM2 - FORNECIMENTO E INSTALAÇÃO. AF\_08/2023 (UN)

Material	FONTES	UNID.	COEFICIENTE	PREÇO UNITÁRIO	TOTAL	
00000425	GRAMPO METALICO TIPO OLHAL PARA HASTE DE ATERRAMENTO DE 5/8", CONDUTOR DE "10" A 50 MM2	SINAPI	UN	1,00000000	R\$ 5,84	R\$ 5,84
TOTAL Material:					R\$ 5,84	

Mão de Obra com Encargos Complementares	FONTES	UNID.	COEFICIENTE	PREÇO UNITÁRIO	TOTAL	
88247	AUXILIAR DE ELETRICISTA COM ENCARGOS COMPLEMENTARES	SINAPI	H	0,18630000	R\$ 24,99	R\$ 4,65
88264	ELETRICISTA COM ENCARGOS COMPLEMENTARES	SINAPI	H	0,18630000	R\$ 29,57	R\$ 5,50
TOTAL Mão de Obra com Encargos Complementares:					R\$ 10,15	
VALOR:					R\$ 15,99	

### 5.7. C3579 QUADRO DE MEDIÇÃO PADRÃO COELCE - PADRÃO POPULAR (UN)

Material	FONTES	UNID.	COEFICIENTE	PREÇO UNITÁRIO	TOTAL	
16129	QUADRO MEDIÇÃO PADRÃO COELCE (PADRÃO MUTIRÃO)	SEINFRA	UN	1,00000000	R\$ 63,0100	R\$ 63,0100
TOTAL Material:					R\$ 63,0100	

Mão de Obra	FONTES	UNID.	COEFICIENTE	PREÇO UNITÁRIO	TOTAL	
10042	AJUDANTE DE ELETRICISTA	SEINFRA	H	1,00000000	R\$ 21,1000	R\$ 21,1000
12312	ELETRICISTA	SEINFRA	H	1,00000000	R\$ 26,8500	R\$ 26,8500
TOTAL Mão de Obra:					R\$ 47,9500	
VALOR:					R\$ 110,96	

### 5.8. 93656 DISJUNTOR MONOPOLAR TIPO DIN, CORRENTE NOMINAL DE 25A - FORNECIMENTO E INSTALAÇÃO. AF\_10/2020 (UN)

Material	FONTES	UNID.	COEFICIENTE	PREÇO UNITÁRIO	TOTAL	
00034653	DISJUNTOR TERMOMAGNETICO PARA TRILHO DIN (IEC), MONOPOLAR, 6 - 32 A	SINAPI	UN	1,00000000	R\$ 9,59	R\$ 9,59
00001571	TERMINAL A COMPRESSAO EM COBRE ESTANHADO PARA CABO 4 MM2, 1 FURO E 1 COMPRESSAO, PARA PARAFUSO DE FIXACAO M5	SINAPI	UN	1,00000000	R\$ 1,31	R\$ 1,31
TOTAL Material:					R\$ 10,90	

Mão de Obra com Encargos Complementares	FONTES	UNID.	COEFICIENTE	PREÇO UNITÁRIO	TOTAL	
88247	AUXILIAR DE ELETRICISTA COM ENCARGOS COMPLEMENTARES	SINAPI	H	0,06630000	R\$ 24,99	R\$ 1,65
88264	ELETRICISTA COM ENCARGOS COMPLEMENTARES	SINAPI	H	0,06630000	R\$ 29,57	R\$ 1,96
TOTAL Mão de Obra com Encargos Complementares:					R\$ 3,61	
VALOR:					R\$ 14,51	



## RELATÓRIO ANALÍTICO - COMPOSIÇÕES DE CUSTOS

OBRA:	CONSTRUÇÃO DE CAMPO SOCIETY.	DATA:	11/04/2025	BDI:	20
DESCRIÇÃO:	SERVIÇOS PRELIMINARES, CALÇADA, REDE DE PROTEÇÃO, PISO, ILUMINAÇÃO, TRAVES	FONTE	VERSÃO	HORA	
LOCAL:	DISTRITO SÃO JOÃO DE DEUS, RUSSAS/CE	SEINFRA	028 SEM DESONERAÇÃO	114,15%	
CLIENTE:	PREFEITURA MUNICIPAL DE RUSSAS	SINAPI	2025/01 SEM DESONERAÇÃO	115,10%	71,84%
		PRÓPRIA	PRÓPRIA	0,00%	0,00%



### 5.9. 93658 DISJUNTOR MONOPOLAR TIPO DIN, CORRENTE NOMINAL DE 40A - FORNECIMENTO E INSTALAÇÃO. AF\_10/2020 (UN)

Material		FONTE	UNID	COEFICIENTE	PREÇO UNITÁRIO	TOTAL
00034686	DISJUNTOR TERMOMAGNETICO PARA TRILHO DIN (IEC), MONOPOLAR, 40 - 50 A	SINAPI	UN	1,00000000	R\$ 14,22	R\$ 14,22
00001574	TERMINAL A COMPRESSAO EM COBRE ESTANHADO PARA CABO 10 MM2, 1 FURO E 1 COMPRESSAO, PARA PARAFUSO DE FIXACAO M6	SINAPI	UN	1,00000000	R\$ 1,69	R\$ 1,69

TOTAL Material: R\$ 15,91

Mão de Obra com Encargos Complementares		FONTE	UNID	COEFICIENTE	PREÇO UNITÁRIO	TOTAL
88247	AUXILIAR DE ELETRICISTA COM ENCARGOS COMPLEMENTARES	SINAPI	H	0,13520000	R\$ 24,99	R\$ 3,37
88264	ELETRICISTA COM ENCARGOS COMPLEMENTARES	SINAPI	H	0,13520000	R\$ 29,57	R\$ 3,99

TOTAL Mão de Obra com Encargos Complementares: R\$ 7,36

VALOR: R\$ 23,27

### 5.10. C0603 CAIXA EM ALVENARIA (40X40X60cm) DE 1/2 TIJOLO COMUM, LASTRO DE CONCRETO E TAMPAS DE CONCRETO (UN)

Material		FONTE	UNID	COEFICIENTE	PREÇO UNITÁRIO	TOTAL
10169	AÇO CA-60	SEINFRA	KG	1,31700000	R\$ 7,5900	R\$ 9,9960
10103	ARAME RECOZIDO N.18 BWG	SEINFRA	KG	0,02200000	R\$ 16,5300	R\$ 0,3637
10109	AREIA MEDIA	SEINFRA	M3	0,10500000	R\$ 83,5800	R\$ 8,7759
10280	BRITA	SEINFRA	M3	0,04200000	R\$ 100,5000	R\$ 4,2210
10441	CAL HIDRATADA	SEINFRA	KG	5,46000000	R\$ 0,9600	R\$ 5,2416
10529	CHAPA COMPENSADO RESINADO 12MM (1.10 X 2.20M)	SEINFRA	M2	0,10000000	R\$ 35,9500	R\$ 3,5950
10805	CIMENTO PORTLAND	SEINFRA	KG	26,17800000	R\$ 0,7100	R\$ 18,5864
11916	TABUA DE 1" DE 3A. - L = 30cm	SEINFRA	M	0,03000000	R\$ 12,7700	R\$ 0,3831
12082	TIJOLO MACIÇO COMUM	SEINFRA	UN	100,80000000	R\$ 0,4700	R\$ 47,3760

TOTAL Material: R\$ 98,5387

Mão de Obra		FONTE	UNID	COEFICIENTE	PREÇO UNITÁRIO	TOTAL
10040	AJUDANTE DE ARMADOR/FERREIRO	SEINFRA	H	0,11500000	R\$ 21,1000	R\$ 2,4265
10041	AJUDANTE DE CARPINTEIRO	SEINFRA	H	0,60500000	R\$ 21,1000	R\$ 12,7655
10121	ARMADOR/FERREIRO	SEINFRA	H	0,11500000	R\$ 26,8600	R\$ 3,0889
10498	CARPINTEIRO	SEINFRA	H	0,60500000	R\$ 26,8600	R\$ 16,2503
12391	PEDREIRO	SEINFRA	H	2,90700000	R\$ 26,8600	R\$ 78,0820
12543	SERVENTE	SEINFRA	H	5,30800000	R\$ 20,2600	R\$ 107,5401

TOTAL Mão de Obra: R\$ 220,1533

VALOR: R\$ 318,69

### 5.11. C4968 POSTE DE CONCRETO DUPLO T, RESISTÊNCIA NOMINAL 200KG, H= 9,00M, PESO APROXIMADO 470KG (UN)

Equipamento Custo Horário		FONTE	UNID	COEFICIENTE	PREÇO UNITÁRIO	TOTAL
10705	CAMINHÃO COMERC. EQUIP. C/GUINDASTE (GHP)	SEINFRA	H	1,25000000	R\$ 172,7113	R\$ 215,8891

TOTAL Equipamento Custo Horário: R\$ 215,8891

Material		FONTE	UNID	COEFICIENTE	PREÇO UNITÁRIO	TOTAL
19465	POSTE DE CONCRETO DUPLO T, RESISTÊNCIA NOMINAL 200KG, H= 9,00M, PESO APROXIMADO 470KG	SEINFRA	UN	1,00000000	R\$ 601,7000	R\$ 601,7000



## RELATÓRIO ANALÍTICO - COMPOSIÇÕES DE CUSTOS



OBRA:	CONSTRUÇÃO DE CAMPO SOCIETY.	DATA:	11/04/2025	BDI:	20
DESCRIÇÃO:	SERVIÇOS PRELIMINARES, CALÇADA, REDE DE PROTEÇÃO, PISO, ILUMINAÇÃO, TRAVES	FONTE	VERSÃO	HORA	
LOCAL:	DISTRITO SÃO JOÃO DE DEUS, RUSSAS/CE	SEINFRA	028 SEM DESONERAÇÃO	114,15%	
CLIENTE:	PREFEITURA MUNICIPAL DE RUSSAS	SINAPI	2025/01 SEM DESONERAÇÃO	115,10%	71,84%
		PRÓPRIA	PRÓPRIA	0,00%	0,00%

TOTAL Material:	R\$ 601,7000
-----------------	--------------

Mão de Obra	FONTE	UNID	COEFICIENTE	PREÇO UNITÁRIO	TOTAL	
I2543	SERVENTE	SEINFRA	H	2,50000000	R\$ 20,2600	R\$ 50,6500
TOTAL Mão de Obra:					R\$ 50,6500	

Serviço	FONTE	UNID	COEFICIENTE	PREÇO UNITÁRIO	TOTAL	
C0836	CONCRETO NÃO ESTRUTURAL PREPARO MANUAL	SEINFRA	M3	0,30000000	R\$ 520,8900	R\$ 156,2670
C2784	ESCAVAÇÃO MANUAL SOLO DE 1A.CAT. PROF. ATÉ 1.50m	SEINFRA	M3	0,37000000	R\$ 53,6900	R\$ 19,8653
C1604	LANÇAMENTO E APLICAÇÃO DE CONCRETO S/ ELEVAÇÃO	SEINFRA	M3	0,30000000	R\$ 175,2800	R\$ 52,5840
TOTAL Serviço:					R\$ 228,7163	
VALOR:					R\$ 1.096,95	

### 5.1872 ELETRODUTO RÍGIDO ROSCÁVEL, PVC, DN 32 MM (1"), PARA CIRCUITOS TERMINAIS, INSTALADO EM PAREDE - FORNECIMENTO E INSTALAÇÃO. AF\_03/2023 (M)

Material	FONTE	UNID	COEFICIENTE	PREÇO UNITÁRIO	TOTAL	
00002885	ELETRODUTO DE PVC RIGIDO ROSCAVEL DE 1", SEM LUVA	SINAPI	M	1,01700000	R\$ 6,81	R\$ 6,92
TOTAL Material:					R\$ 6,92	

Mão de Obra com Encargos Complementares	FONTE	UNID	COEFICIENTE	PREÇO UNITÁRIO	TOTAL	
88247	AUXILIAR DE ELETRICISTA COM ENCARGOS COMPLEMENTARES	SINAPI	H	0,19700000	R\$ 24,99	R\$ 4,92
88264	ELETRICISTA COM ENCARGOS COMPLEMENTARES	SINAPI	H	0,19700000	R\$ 29,57	R\$ 5,82
TOTAL Mão de Obra com Encargos Complementares:					R\$ 10,74	
VALOR:					R\$ 17,66	

### 5.13. 00001884 CURVA 90 GRAUS, LONGA, DE PVC RIGIDO ROSCAVEL, DE 1", PARA ELETRODUTO (UN)

Material	FONTE	UNID	COEFICIENTE	PREÇO UNITÁRIO	TOTAL	
00001884	CURVA 90 GRAUS, LONGA, DE PVC RIGIDO ROSCAVEL, DE 1", PARA ELETRODUTO	SINAPI	UN	1,00000000	R\$ 3,37	R\$ 3,37
TOTAL Material:					R\$ 3,37	
VALOR:					R\$ 3,37	

### 5.14. 91885 LUVA PARA ELETRODUTO, PVC, ROSCÁVEL, DN 32 MM (1"), PARA CIRCUITOS TERMINAIS, INSTALADA EM PAREDE - FORNECIMENTO E INSTALAÇÃO. AF\_03/2023 (UN)

Material	FONTE	UNID	COEFICIENTE	PREÇO UNITÁRIO	TOTAL	
00001892	LUVA EM PVC RIGIDO ROSCAVEL, DE 1", PARA ELETRODUTO	SINAPI	UN	1,00000000	R\$ 1,35	R\$ 1,35
TOTAL Material:					R\$ 1,35	

Mão de Obra com Encargos Complementares	FONTE	UNID	COEFICIENTE	PREÇO UNITÁRIO	TOTAL	
88247	AUXILIAR DE ELETRICISTA COM ENCARGOS COMPLEMENTARES	SINAPI	H	0,21900000	R\$ 24,99	R\$ 5,47
88264	ELETRICISTA COM ENCARGOS COMPLEMENTARES	SINAPI	H	0,21900000	R\$ 29,57	R\$ 6,47
TOTAL Mão de Obra com Encargos Complementares:					R\$ 11,94	
VALOR:					R\$ 13,29	

### 5.15. C4961 POSTE DE CONCRETO CIRCULAR, RESISTÊNCIA NOMINAL 300KG, H= 7,00M, PESO APROXIMADO 500KG (UN)

**RELATÓRIO ANALÍTICO - COMPOSIÇÕES DE CUSTOS**

OBRA:	CONSTRUÇÃO DE CAMPO SOCIETY.	DATA:	11/04/2025	BDI:	21
DESCRIÇÃO:	SERVIÇOS PRELIMINARES, CALÇADA, REDE DE PROTEÇÃO, PISO, ILUMINAÇÃO, TRAVES	FONTE	VERSÃO	FORÇA	
LOCAL:	DISTRITO SÃO JOÃO DE DEUS, RUSSAS/CE	SEINFRA	028 SEM DESONERAÇÃO	114,15%	
CLIENTE:	PREFEITURA MUNICIPAL DE RUSSAS	SINAPI	2025/01 SEM DESONERAÇÃO	115,10%	71,84%
		PRÓPRIA	PRÓPRIA	0,00%	0,00%

Equipamento	Custo Horário	FONTE	UNID	COEFICIENTE	PREÇO UNITÁRIO	TOTAL
10705	CAMINHÃO COMERC. EQUIP. C/GUINDASTE (CHP)	SEINFRA	H	1,00000000	R\$ 172,7113	R\$ 172,7113
TOTAL Equipamento Custo Horário:						R\$ 172,7113

Material	FONTE	UNID	COEFICIENTE	PREÇO UNITÁRIO	TOTAL	
19458	POSTE DE CONCRETO CIRCULAR, RESISTÊNCIA NOMINAL 300KG, H= 7,00M, PESO APROXIMADO 500KG	SEINFRA	UN	1,00000000	R\$ 707,6700	R\$ 707,6700
TOTAL Material:					R\$ 707,6700	

Mão de Obra	FONTE	UNID	COEFICIENTE	PREÇO UNITÁRIO	TOTAL	
12543	SERVENTE	SEINFRA	H	2,00000000	R\$ 20,2600	R\$ 40,5200
TOTAL Mão de Obra:					R\$ 40,5200	

Serviço	FONTE	UNID	COEFICIENTE	PREÇO UNITÁRIO	TOTAL	
C0836	CONCRETO NÃO ESTRUTURAL PREPARO MANUAL	SEINFRA	M3	0,28000000	R\$ 520,8900	R\$ 145,8492
784	ESCAVAÇÃO MANUAL SOLO DE 1A.CAT. PROF. ATÉ 1,50m	SEINFRA	M3	0,37000000	R\$ 53,6900	R\$ 19,8653
C1604	LANÇAMENTO E APLICAÇÃO DE CONCRETO S/ ELEVACÃO	SEINFRA	M3	0,28000000	R\$ 175,2800	R\$ 49,0784
TOTAL Serviço:					R\$ 214,7929	

**VALOR: R\$ 1.135,69**

**5.16. 00039799 QUADRO DE DISTRIBUICAO, SEM BARRAMENTO, EM PVC, DE SOBREPOR, PARA 3 DISJUNTORES NEMA OU 4 DISJUNTORES DIN (UN)**

Material	FONTE	UNID	COEFICIENTE	PREÇO UNITÁRIO	TOTAL	
00039799	QUADRO DE DISTRIBUICAO, SEM BARRAMENTO, EM PVC, DE SOBREPOR, PARA 3 DISJUNTORES NEMA OU 4 DISJUNTORES DIN	SINAPI	UN	1,00000000	R\$ 39,09	R\$ 39,09
TOTAL Material:					R\$ 39,09	

**VALOR: R\$ 39,09**

**5.17. 00039469 DISPOSITIVO DPS CLASSE II, 1 POLO, TENSAO MAXIMA DE 275 V, CORRENTE MAXIMA DE \*20\* KA (TIPO AC) (UN)**

Material	FONTE	UNID	COEFICIENTE	PREÇO UNITÁRIO	TOTAL	
00039469	DISPOSITIVO DPS CLASSE II, 1 POLO, TENSAO MAXIMA DE 275 V, CORRENTE MAXIMA DE *20* KA (TIPO AC)	SINAPI	UN	1,00000000	R\$ 74,76	R\$ 74,76
TOTAL Material:					R\$ 74,76	

**VALOR: R\$ 74,76**

**6.1. C1348 ESTRUTURA METÁLICA DE TRAVES DE FUTEBOL DE CAMPO OFICIAL, EM TUBOS DE AÇO GALVANIZADO, DIMENSÕES 7,32 X 2,44 X 1,50, COM ACABAMENTO E PINTURA, INCLUSIVE REDE EM FIO 100% NYLON COM PROTEÇÃO UV (CJ)**

Material	FONTE	UNID	COEFICIENTE	PREÇO UNITÁRIO	TOTAL	
10108	AREIA GROSSA	SEINFRA	M3	0,23000000	R\$ 119,5800	R\$ 27,5034
10805	CIMENTO PORTLAND	SEINFRA	KG	105,00000000	R\$ 0,7100	R\$ 74,5500
11605	PEDRISCO	SEINFRA	M3	0,30000000	R\$ 100,5000	R\$ 30,1500
11138	TRAVES DE FUTEBOL DE CAMPO OFICIAL, EM TUBOS DE AÇO GALVANIZADO, DIMENSÕES 7,32 X 2,44 X 1,50, COM ACABAMENTO E PINTURA, INCLUSIVE REDE EM FIO 100% NYLON COM PROTEÇÃO UV, SEM COLOCAÇÃO	SEINFRA	CJ	1,00000000	R\$ 3.783,6100	R\$ 3.783,6100
TOTAL Material:					R\$ 3.895,8134	

Mão de Obra	FONTE	UNID	COEFICIENTE	PREÇO UNITÁRIO	TOTAL	
12391	PEDREIRO	SEINFRA	H	3,50000000	R\$ 26,8600	R\$ 94,0100



## RELATÓRIO ANALÍTICO - COMPOSIÇÕES DE CUSTOS



OBRA:	CONSTRUÇÃO DE CAMPO SOCIETY.	DATA :	11/04/2025	BDI :	20
DESCRIÇÃO:	SERVIÇOS PRELIMINARES, CALÇADA, REDE DE PROTEÇÃO, PISO, ILUMINAÇÃO, TRAVES	FONTE	VERSÃO	HORA	
LOCAL:	DISTRITO SÃO JOÃO DE DEUS, RUSSAS/CE	SEINFRA	028 SEM DESONERAÇÃO	114,15%	
CLIENTE:	PREFEITURA MUNICIPAL DE RUSSAS	SINAPI	2025/01 SEM DESONERAÇÃO	115,10%	71,84%
		PRÓPRIA	PRÓPRIA	0,00%	0,00%

TOTAL Mão de Obra:	R\$ 205,4400
--------------------	--------------

VALOR:	R\$ 4.101,25
--------	--------------

### 7.1. COM-33957636 TAXA DE ADMINISTRAÇÃO DA OBRA (%)

Mão de Obra com Encargos Complementares	FONTE	UNID	COEFICIENTE	PREÇO UNITÁRIO	TOTAL	
93565	ENGENHEIRO CIVIL DE OBRA JUNIOR COM ENCARGOS COMPLEMENTARES	SINAPI	MES	0,15000000	R\$ 22.853,38	R\$ 3.428,01
94295	MESTRE DE OBRAS COM ENCARGOS COMPLEMENTARES	SINAPI	MES	0,30000000	R\$ 7.249,47	R\$ 2.174,84
TOTAL Mão de Obra com Encargos Complementares:					R\$ 5.602,85	
VALOR:					R\$ 168,09	



## COMPOSIÇÃO DO BDI

OBRA:	CONSTRUÇÃO DE CAMPO SOCIETY.	DATA : 11/04/2025	BDI : 20,73%	
DESCRIÇÃO:	SERVIÇOS PRELIMINARES, CALÇADA, REDE DE PROTEÇÃO, PISO, ILUMINAÇÃO, TRAVES	FONTE	VERSÃO	HORA
LOCAL:	DISTRITO SÃO JOÃO DE DEUS, RUSSAS/CE	SEINFRA	028 SEM DESONERAÇÃO	114,15%
CLIENTE:	PREFEITURA MUNICIPAL DE RUSSAS	SINAPI	2025/01 SEM DESONERAÇÃO	115,10% 71,84%
		PRÓPRIA	PRÓPRIA	0,00% 0,00%



COD	DESCRIÇÃO	%
<b>DESPESAS INDIRETAS</b>		
AC	ADMINISTRAÇÃO CENTRAL	3,80%
DF	DESPESAS FINANCEIRAS	1,02%
R	RISCOS	0,50%
	<b>TOTAL</b>	<b>5,32%</b>

<b>BENEFICIO</b>		
L	LUCRO	6,64%
S+G	GARANTIA/SEGUROS	0,32%
	<b>TOTAL</b>	<b>6,96%</b>

I	IMPOSTOS	%
	PIS	0,65%
	COFINS	3,00%
	ISS	3,00%
	<b>TOTAL</b>	<b>6,65%</b>

**BDI = 20,73%**

$$\frac{(1 + AC + S + R + G) \times (1 + DF) \times (1 + L)}{(1 - I)} - 1$$

ALYSON DA SILVA  
BELARMINO  
VIANA:07151348339

Assinado de forma digital por  
ALYSON DA SILVA BELARMINO  
VIANA:07151348339  
Dados: 2025.04.22 16:16:52  
-03'00'



## TABELA DE ENCARGOS SOCIAIS



DBRA:	CONSTRUÇÃO DE CAMPO SOCIETY.	DATA:	11/04/2025	BDI:	20		
DESCRIÇÃO:	SERVIÇOS PRELIMINARES, CALÇADA, REDE DE PROTEÇÃO, PISO, ILUMINAÇÃO, TRAVES	FORTE:	SEINFRA	VERSÃO:	028 SEM DESONERAÇÃO	HORA:	114,15%
LOCAL:	DISTRITO SÃO JOÃO DE DEUS, RUSSAS/CE	SINAPI:	2025/01 SEM DESONERAÇÃO		115,10%	71,84%	
CLIENTE:	PREFEITURA MUNICIPAL DE RUSSAS	PRÓPRIA:	PRÓPRIA		0,00%	0,00%	

COD	DESCRIÇÃO	HORISTA %	MENSALISTA %
<b>A</b>	<b>GRUPO A</b>		
A1	INSS	20,00%	20,00%
A2	SESI	1,50%	1,50%
A3	SENAI	1,00%	1,00%
A4	INCRA	0,20%	0,20%
A5	SEBRAE	0,60%	0,60%
A6	Salário Educação	2,50%	2,50%
A7	Seguro Contra Acidentes de Trabalho	3,00%	3,00%
A8	FGTS	8,00%	8,00%
A9	SECONCI	0,00%	0,00%
	<b>TOTAL</b>	<b>36,80%</b>	<b>36,80%</b>

<b>B</b>	<b>GRUPO B</b>		
B1	Repouso Semanal Remunerado	17,86%	0,00%
B2	Feriados	3,71%	0,00%
B3	Auxílio - Enfermidade	0,86%	0,65%
B4	13º Salário	11,07%	8,33%
B5	Licença Paternidade	0,07%	0,05%
B6	Faltas Justificadas	0,74%	0,56%
B7	Dias de Chuvas	1,64%	0,00%
B8	Auxílio Acidente de Trabalho	0,10%	0,07%
B9	Férias Gozadas	12,98%	9,77%
B10	Salário Maternidade	0,03%	0,03%
	<b>TOTAL</b>	<b>49,06%</b>	<b>19,46%</b>

<b>C</b>	<b>GRUPO C</b>		
C1	Aviso Prévio Indenizado	5,54%	4,17%
C2	Aviso Prévio Trabalhado	0,13%	0,10%
C3	Férias Indenizadas	1,81%	1,36%
C4	Depósito Rescisão Sem Justa Causa	2,75%	2,07%
C5	Indenização Adicional	0,47%	0,35%
	<b>TOTAL</b>	<b>10,70%</b>	<b>8,05%</b>

<b>D</b>	<b>GRUPO D</b>		
D1	Reincidência de Grupo A sobre Grupo B	18,05%	7,16%
D2	Reincidência de Grupo A sobre Aviso Prévio Trabalhado e Reincidência do FGTS sobre Aviso Prévio Indenizado	0,49%	0,37%
	<b>TOTAL</b>	<b>18,54%</b>	<b>7,53%</b>

**A + B + C + D = 115,10% 71,84%**



## TABELA DE ENCARGOS SOCIAIS

OBRA:	CONSTRUÇÃO DE CAMPO SOCIETY.	DATA : 11/04/2025	BDI : 21	
DESCRIÇÃO:	SERVIÇOS PRELIMINARES, CALÇADA, REDE DE PROTEÇÃO, PISO, ILUMINAÇÃO, TRAVES	FONTE	VERSÃO	HORA
LOCAL:	DISTRITO SÃO JOÃO DE DEUS, RUSSAS/CE	SEINFRA	028 SEM DESONERAÇÃO	114,15%
CLIENTE:	PREFEITURA MUNICIPAL DE RUSSAS	SINAPI	2025/01 SEM DESONERAÇÃO	115,10% 71,84%
		PRÓPRIA	PRÓPRIA	0,00% 0,00%



COD	DESCRIÇÃO	HORISTA %	MENSALISTA %
<b>A</b>	<b>GRUPO A</b>		
A1	INSS	20,00%	20,00%
A2	SESI	1,50%	1,50%
A3	SENAI	1,00%	1,00%
A4	INCRA	0,20%	0,20%
A5	SEBRAE	0,60%	0,60%
A6	Salário Educação	2,50%	2,50%
A7	Seguro Contra Acidentes de Trabalho	3,00%	3,00%
A8	FGTS	8,00%	8,00%
A9	SECONCI	0,00%	0,00%
	<b>TOTAL</b>	<b>36,80%</b>	<b>36,80%</b>

<b>B</b>	<b>GRUPO B</b>		
B1	Repouso Semanal Remunerado	17,85%	0,00%
B2	Ferriados	3,71%	0,00%
B3	Auxílio - Enfermidade	0,87%	0,66%
B4	13º Salário	11,03%	8,33%
B5	Licença Paternidade	0,07%	0,05%
B6	Faltas Justificadas	0,74%	0,56%
B7	Dias de Chuvas	1,59%	0,00%
B8	Auxílio Acidente de Trabalho	0,11%	0,08%
B9	Férias Gozadas	12,35%	9,33%
B10	Salário Maternidade	0,04%	0,03%
	<b>TOTAL</b>	<b>48,36%</b>	<b>19,04%</b>

<b>C</b>	<b>GRUPO C</b>		
C1	Aviso Prévio Indenizado	5,52%	4,17%
C2	Aviso Prévio Trabalhado	0,13%	0,10%
C3	Férias Indenizadas	1,72%	1,30%
C4	Depósito Rescisão Sem Justa Causa	2,87%	2,17%
C5	Indenização Adicional	0,46%	0,35%
	<b>TOTAL</b>	<b>10,70%</b>	<b>8,09%</b>

<b>D</b>	<b>GRUPO D</b>		
D1	Reincidência de Grupo A sobre Grupo B	17,80%	7,01%
D2	Reincidência de Grupo A sobre Aviso Prévio Trabalhado e Reincidência do FGTS sobre Aviso Prévio Indenizado	0,49%	0,37%
	<b>TOTAL</b>	<b>18,29%</b>	<b>7,38%</b>

**A + B + C + D = 114,15% 71,31%**

## MEMÓRIAS DE CÁLCULO



	OBRA: CONSTRUÇÃO DE CAMPO SOCIETY.		DATA : 11/04/2025		BDI : 20
	DESCRIÇÃO:	SERVIÇOS PRELIMINARES, CALÇADA, REDE DE PROTEÇÃO, PISO, ILUMINAÇÃO, TRAVES	FORTE	VERSÃO	HORA
	LOCAL:	DISTRITO SÃO JOÃO DE DEUS, RUSSAS/CE	SEINFRA	028 SEM DESONERAÇÃO	114,15%
	CLIENTE:	PREFEITURA MUNICIPAL DE RUSSAS	SINAPI	2025/01 SEM DESONERAÇÃO	115,10%    71,84%
			PRÓPRIA	PRÓPRIA	0,00%    0,00%

**1.1. 103689 FORNECIMENTO E INSTALAÇÃO DE PLACA DE OBRA COM CHAPA GALVANIZADA E ESTRUTURA DE MADEIRA. AF\_03/2022\_PS (M2)**

		COMP	ALT	QTD
PLACAS PADRÃO DE OBRA	COMP * ALT	3,00000000	1,50000000	4,50
				4,50

**TOTAL DA MEMÓRIA DE CÁLCULO: 4,50**

**1.2. 101126 ESCAVAÇÃO HORIZONTAL, INCLUINDO CARGA E DESCARGA EM SOLO DE 1A CATEGORIA COM TRATOR DE ESTEIRAS (170HP/LÂMINA: 5,20M3). AF\_07/2020 (M3)**

		COMP	LARG	ALT	QTD
ESCAVAÇÃO E CARGA DE MATERIAL	COMP * LARG * ALT	50,00000000	27,07000000	0,21000000	284,24
ESCAVAÇÃO E CARGA DE MATERIAL	COMP * LARG * ALT	3,30000000	13,56000000	0,21000000	9,40
				293,64	

**TOTAL DA MEMÓRIA DE CÁLCULO: 293,64**

**1.3. C2533 TRANSPORTE DE MATERIAL, EXCETO ROCHA EM CAMINHÃO ATÉ 5 KM (M3)**

		COMP	LARG	ALT	QTD
TRANSPORTE DE MATERIAL	COMP * LARG * ALT	50,00000000	27,15000000	0,21000000	285,08
TRANSPORTE DE MATERIAL	COMP * LARG * ALT	3,30000000	13,56000000	0,21000000	9,40
				294,48	

**TOTAL DA MEMÓRIA DE CÁLCULO: 294,48**

**2.1. 96527 ESCAVAÇÃO MANUAL PARA VIGA BALDRAME OU SAPATA CORRIDA (INCLUINDO ESCAVAÇÃO PARA COLOCAÇÃO DE FÓRMAS). AF\_01/2024 (M3)**

		COMP	LARG	ALT	QTD
ESCAVAÇÃO MANUAL	COMP * LARG * ALT	45,86000000	0,20000000	0,10000000	0,92
				0,92	

**TOTAL DA MEMÓRIA DE CÁLCULO: 0,92**

**2.2. C2533 TRANSPORTE DE MATERIAL, EXCETO ROCHA EM CAMINHÃO ATÉ 5 KM (M3)**

		COMP	LARG	ALT	QTD
TRANSPORTE DE MATERIAL	COMP * LARG * ALT	45,86000000	0,20000000	0,10000000	0,92
				0,92	

**TOTAL DA MEMÓRIA DE CÁLCULO: 0,92**

**2.3. C0702 CARGA MANUAL DE ENTULHO EM CAMINHÃO BASCULANTE (M3)**

		COMP	LARG	ALT	QTD
CARGA MANUAL DE ENTULHO	COMP * LARG * ALT	45,86000000	0,20000000	0,10000000	0,92
				0,92	

**TOTAL DA MEMÓRIA DE CÁLCULO: 0,92**

**2.4. 94273 ASSENTAMENTO DE GUIA (MEIO-FIO) EM TRECHO RETO, CONFECCIONADA EM CONCRETO PRÉ-FABRICADO, DIMENSÕES 100X15X13X30 CM (COMPRIMENTO X BASE INFERIOR X BASE SUPERIOR X ALTURA). AF\_01/2024 (M)**



# MEMÓRIAS DE CÁLCULO



OBRA:	CONSTRUÇÃO DE CAMPO SOCIETY.	DATA:	11/04/2025	BDI:	20
DESCRIÇÃO:	SERVIÇOS PRELIMINARES. CALÇADA, REDE DE PROTEÇÃO, PISO, ILUMINAÇÃO, TRAVES	FONTE	VERSÃO	HORA	
LOCAL:	DISTRITO SÃO JOÃO DE DEUS, RUSSAS/CE	SEINFRA	028 SEM DESONERAÇÃO	114,15%	
CLIENTE:	PREFEITURA MUNICIPAL DE RUSSAS	SINAPI	2025/01 SEM DESONERAÇÃO	115,10%	71,84%
		PRÓPRIA	PRÓPRIA	0,00%	0,00%

	COMP	QTD
GUÍA (MEIO-FIO) EM TRECHO RETO, CONFECCIONADA EM CONCRETO PRÉ-FABRICADO, DIMENSÕES 100X15X13X30 CM	45,86000000	45,86
		45,86

TOTAL DA MEMÓRIA DE CÁLCULO: 45,86

2.5. 92396 EXECUÇÃO DE PASSEIO EM PISO INTERTRAVADO, COM BLOCO RETANGULAR COR NATURAL DE 20 X 10 CM, ESPESSURA 6 CM. AF\_10/2022 (M2)

	COMP	LARG	QTD
EXECUÇÃO DE PASSEIO EM PISO INTERTRAVADO	21,64000000	1,40000000	30,30
			30,30

TOTAL DA MEMÓRIA DE CÁLCULO: 30,30

2.6. 97087 CAMADA SEPARADORA PARA EXECUÇÃO DE RADIER, PISO DE CONCRETO OU LAJE SOBRE SOLO, EM LONA PLÁSTICA. AF\_09/2021 (M2)

	COMP	LARG	QTD
LONA PLÁSTICA PRETA	21,64000000	1,40000000	30,30
			30,30

TOTAL DA MEMÓRIA DE CÁLCULO: 30,30

2.7. 105005 RAMPA DE ACESSIBILIDADE EM CONCRETO MOLDADO IN LOCO, EM CALÇADA PRÉ EXISTENTE COM LARGURA MENOR À 3,00 M, FCK 25MPA, COM PISO PODOTÁTIL. AF\_03/2024 (M2)

	COMP	LARG	QTD
RAMPA DE ACESSIBILIDADE EM CONCRETO MOLDADO IN LOCO FRENTE	5,23000000	1,50000000	7,85
RAMPA DE ACESSIBILIDADE EM CONCRETO MOLDADO IN LOCO FUNDOS	3,30000000	1,50000000	4,95
			12,80

TOTAL DA MEMÓRIA DE CÁLCULO: 12,80

2.8. 101094 PISO PODOTÁTIL DE ALERTA OU DIRECIONAL, DE BORRACHA, ASSENTADO SOBRE ARGAMASSA. AF\_05/2020 (M)

	COMP	QTD
PISO PODOTÁTIL DE ALERTA OU DIRECIONAL, DE BORRACHA	33,11000000	33,11
		33,11

TOTAL DA MEMÓRIA DE CÁLCULO: 33,11

2.9. 94342 ATERRO MANUAL DE VALAS COM AREIA PARA ATERRO. AF\_08/2023 (M3)

	QUANTIDADE	ÁREA	QTD
ATERRO MANUAL	1,00000000	4,38210000	4,38
			4,38

# MEMÓRIAS DE CÁLCULO



	OBRA:	CONSTRUÇÃO DE CAMPO SOCIETY.	DATA : 11/04/2025	BDI : 20	
	DESCRIÇÃO:	SERVIÇOS PRELIMINARES, CALÇADA, REDE DE PROTEÇÃO, PISO, ILUMINAÇÃO, TRAVES	FORTE	VERSÃO	
	LOCAL:	DISTRITO SÃO JOÃO DE DEUS, RUSSAS/CE	SEINFRA	028 SEM DESONERAÇÃO	114,15%
	CLIENTE:	PREFEITURA MUNICIPAL DE RUSSAS	SINAPI	2025/01 SEM DESONERAÇÃO	115,10% 71,84%
			PRÓPRIA	PRÓPRIA 0,00% 0,00%	

**TOTAL DA MEMÓRIA DE CÁLCULO: 4,38**

### 3.1. PRÓPRIA -03 REDE DE PROTEÇÃO PARA QUADRAS POLIESPORTIVAS - FORNECIMENTO E INSTALAÇÃO (M2)

	COMP	ALT	QTD	
REDE DE PROTEÇÃO PARA QUADRAS POLIESPORTIVAS, LATERAIS	COMP * ALT	153,00000000	4,00000000	612,00
			612,00	

**TOTAL DA MEMÓRIA DE CÁLCULO: 612,00**

### 3.2. COMP 015 POSTE METALICO D=50 MM, H=4,50 M, PARA SUPORTE DE REDE DE PROTEÇÃO DE NYLON. (M)

	QUANTIDADE	UN	QTD	
POSTE METALICO DECORATIVO CÔNICO RETO FLANGEADO H=4.0m	QUANTIDADE * UN	1,00000000	8,00000000	8,00
			8,00	

**TOTAL DA MEMÓRIA DE CÁLCULO: 8,00**

### 3.3. C2903 PORTÃO DE TUBO DE AÇO GALVANIZADO DE 2" (1X2)m, INCL. PILARES DE SUSTENTAÇÃO (UN)

	UN	QTD	
PORTÃO COM PERFIL EM TUBO DE AÇO GALVANIZADO DE 2"	UN	3,00000000	3,00
		3,00	

**TOTAL DA MEMÓRIA DE CÁLCULO: 3,00**

### 4.1. C2862 LASTRO DE BRITA (M3)

	COMP	LARG	ALT	QTD	
LASTRO DE BRITA	COMP * LARG * ALT	50,00000000	27,07000000	0,05000000	67,68
				67,68	

**TOTAL DA MEMÓRIA DE CÁLCULO: 67,68**

### 4.2. C4814 ATERRO COM PÓ DE PEDRA, ESPALHAMENTO E COMPACTAÇÃO MECÂNICA, C/ CONTROLE, MAT. DE AQUISIÇÃO (M3)

	COMP	LARG	ALT	QTD	
ATERRO COM PÓ DE PEDRA	COMP * LARG * ALT	50,00000000	27,07000000	0,02000000	27,07
				27,07	

**TOTAL DA MEMÓRIA DE CÁLCULO: 27,07**

### 4.3. 100323 LASTRO COM MATERIAL GRANULAR (AREIA MÉDIA), APLICADO EM PISOS OU LAJES SOBRE SOLO, ESPESSURA DE \*10 CM\*. AF\_01/2024 (M3)

	COMP	LARG	ALT	QTD	
	COMP * LARG * ALT	50,00000000	27,07000000	0,08000000	108,28
				108,28	

**TOTAL DA MEMÓRIA DE CÁLCULO: 108,28**

## MEMÓRIAS DE CÁLCULO



	OBRA:	CONSTRUÇÃO DE CAMPO SOCIETY.	DATA :	11/04/2025	BDI :	20
	DESCRIÇÃO:	SERVIÇOS PRELIMINARES, CALÇADA, REDE DE PROTEÇÃO, PISO, ILUMINAÇÃO, TRAVES	FONTE:	VERSÃO:	HDRA:	
	LOCAL:	DISTRITO SÃO JOÃO DE DEUS, RUSSAS/CE	SEINFRA	028 SEM DESONERAÇÃO	114,15%	
	CLIENTE:	PREFEITURA MUNICIPAL DE RUSSAS	SINAPI	2025/01 SEM DESONERAÇÃO	115,10%	71,84%
			PRÓPRIA	PRÓPRIA	0,00%	0,00%

#### 4.4. C4849 GRAMA SINTÉTICA ESPORTIVA PARA FUTEBOL EM POLIETILENO, COM ALTURA MINIMA DE 50MM (FORNECIMENTO E COLOCAÇÃO) (M2)

	QUANTIDADE	ÁREA	QTD
GRAMA SINTÉTICA ESPORTIVA PARA FUTEBOL EM POLIETILENO	QUANTIDADE * ÁREA	1,00000000	1.353,50000000
GRAMA SINTÉTICA ESPORTIVA PARA FUTEBOL EM POLIETILENO, ACESSO DOS FUNDOS	QUANTIDADE * ÁREA	1,00000000	36,60
			1.390,10

**TOTAL DA MEMÓRIA DE CÁLCULO: 1.390,10**

#### 4.5. 102713 GEOTÊXTIL NÃO TECIDO 100% POLIÉSTER, RESISTÊNCIA A TRAÇÃO DE 14 KN/M (RT - 14), INSTALADO EM DRENO - FORNECIMENTO E INSTALAÇÃO. AF\_07/2021 (M2)

	COMP	LARG	QTD
GEOTÊXTIL NÃO-TECIDO 100% POLIÉSTER QUE PREENCHERA TODA A ÁREA DE JOGABILIDADE DO CAMPO	COMP * LARG	27,07000000	50,00000000
			1.353,50
			1.353,50

**TOTAL DA MEMÓRIA DE CÁLCULO: 1.353,50**

#### 5.1. 96985 HASTE DE ATERRAMENTO, DIÂMETRO 5/8", COM 3 METROS - FORNECIMENTO E INSTALAÇÃO. AF\_08/2023 (UN)

	UN	QTD
HASTE DE ATERRAMENTO 2.4 M	UN	4,00000000
		4,00
		4,00

**TOTAL DA MEMÓRIA DE CÁLCULO: 4,00**

#### 5.2. 00041411 CAPTOR FRANKLIN (4 PONTAS), EM LATAO CROMADO, H = 300 MM, UMA DESCIDA (UN)

	UN	QTD
CAPTOR FRANKLIN (4 PONTAS), EM LATAO CROMADO, H = 300 MM	UN	4,00000000
		4,00
		4,00

**TOTAL DA MEMÓRIA DE CÁLCULO: 4,00**

#### 5.3. COM-18766688 REFLETOR DE LED JC - FL 400W SE 6.500K (1)

	UN	QTD
REFLETOR DE LED JC - FL 400W SE 6.500K	UN	12,00000000
		12,00
		12,00

**TOTAL DA MEMÓRIA DE CÁLCULO: 12,00**

#### 5.4. 91930 CABO DE COBRE FLEXÍVEL ISOLADO, 6 MM², ANTI-CHAMA 450/750 V, PARA CIRCUITOS TERMINAIS - FORNECIMENTO E INSTALAÇÃO. AF\_03/2023 (M)



## MEMÓRIAS DE CÁLCULO



OBRA:	CONSTRUÇÃO DE CAMPO SOCIETY.	DATA:	11/04/2025	BDI:	20		
DESCRIÇÃO:	SERVIÇOS PRELIMINARES, CALÇADA, REDE DE PROTEÇÃO, PISO, ILUMINAÇÃO, TRAVES	FONTE:	SEINFRA	VERBÃO:	028 SEM DESONERAÇÃO	HORA:	114,16%
LOCAL:	DISTRITO SÃO JOÃO DE DEUS, RUSSAS/CE	SNAPI:	2025/01 SEM DESONERAÇÃO		115,10%	71,84%	
CLIENTE:	PREFEITURA MUNICIPAL DE RUSSAS	PRÓPRIA:	PRÓPRIA		0,00%	0,00%	

	QUANTIDADE	COMP	QTD
CABO DE COBRE FLEXÍVEL ISOLADO, 10 MM²	QUANTIDADE * COMP	1,00000000	272,00000000
			272,00

TOTAL DA MEMÓRIA DE CÁLCULO: 272,00

### 5.5. C4558 CABO CORDPLAST (CABO PP) 3 x 2,50 mm² (M)

	QUANTIDADE	COMP	QTD
CABO CORDPLAST (CABO PP) 3 x 2,50 mm²	QUANTIDADE * COMP	1,00000000	40,00000000
			40,00

TOTAL DA MEMÓRIA DE CÁLCULO: 40,00

### 5.6. 04750 CONECTOR GRAMPO METÁLICO TIPO OLHAL, PARA SPDA, PARA HASTE DE ATERRAMENTO DE 5/8" E CABOS DE 10 A 50 MM² - FORNECIMENTO E INSTALAÇÃO. AF\_08/2023 (UN)

	QUANTIDADE	UN	QTD
CONECTOR GRAMPO METÁLICO TIPO OLHAL, PARA SPDA, PARA HASTE DE ATERRAMENTO DE 5/8" E CABOS DE 10 A 50 MM	QUANTIDADE * UN	1,00000000	12,00000000
			12,00

TOTAL DA MEMÓRIA DE CÁLCULO: 12,00

### 5.7. C3579 QUADRO DE MEDIÇÃO PADRÃO COELCE - PADRÃO POPULAR (UN)

	QUANTIDADE	UN	QTD
QUADRO DE MEDIÇÃO PADRÃO	QUANTIDADE * UN	1,00000000	2,00000000
			2,00

TOTAL DA MEMÓRIA DE CÁLCULO: 2,00

### 5.8. 93656 DISJUNTOR MONOPOLAR TIPO DIN, CORRENTE NOMINAL DE 25A - FORNECIMENTO E INSTALAÇÃO. AF\_10/2020 (UN)

	QUANTIDADE	UN	QTD
DISJUNTOR MONOPOLAR TIPO DIN, CORRENTE NOMINAL DE 25A	QUANTIDADE * UN	1,00000000	2,00000000
			2,00

TOTAL DA MEMÓRIA DE CÁLCULO: 2,00

### 5.9. 93658 DISJUNTOR MONOPOLAR TIPO DIN, CORRENTE NOMINAL DE 40A - FORNECIMENTO E INSTALAÇÃO. AF\_10/2020 (UN)

	QUANTIDADE	UN	QTD
DISJUNTOR MONOPOLAR TIPO DIN, CORRENTE NOMINAL DE 50A	QUANTIDADE * UN	1,00000000	1,00000000
			1,00

TOTAL DA MEMÓRIA DE CÁLCULO: 1,00

### 5.10. C0603 CAIXA EM ALVENARIA (40X40X60cm) DE 1/2 TIJOLO COMUM, LASTRO DE CONCRETO

## MEMÓRIAS DE CÁLCULO



	OBRA: CONSTRUÇÃO DE CAMPO SOCIETY.		DATA : 11/04/2025		BDI : 20	
	DESCRIÇÃO: SERVIÇOS PRELIMINARES, CALÇADA, REDE DE PROTEÇÃO, PISO, ILUMINAÇÃO, TRAVES		SEINFRA	VERBÃO	HORA	
	LOCAL: DISTRITO SÃO JOÃO DE DEUS, RUSSAS/CE		028 SEM DESONERAÇÃO		114,15%	
	CLIENTE: PREFEITURA MUNICIPAL DE RUSSAS		SNAPI	2025/01 SEM DESONERAÇÃO	115,10%	71,84%
		PRÓPRIA	PRÓPRIA	0,00%	0,00%	

### E TAMPA DE CONCRETO (UN)

	QUANTIDADE	UN	QTD
CAIXA EM ALVENARIA (40X40X60cm)	QUANTIDADE * UN	1,00000000	5,00000000
			5,00

**TOTAL DA MEMÓRIA DE CÁLCULO: 5,00**

### 5.11. C4968 POSTE DE CONCRETO DUPLO T, RESISTÊNCIA NOMINAL 200KG, H= 9,00M, PESO APROXIMADO 470KG (UN)

	QUANTIDADE	UN	QTD
POSTE DE CONCRETO DUPLO T, RESISTÊNCIA NOMINAL 200KG, H= 8,00M	QUANTIDADE * UN	1,00000000	4,00000000
			4,00

**TOTAL DA MEMÓRIA DE CÁLCULO: 4,00**

### 5.12. 91872 ELETRODUTO RÍGIDO ROSCÁVEL, PVC, DN 32 MM (1"), PARA CIRCUITOS TERMINAIS, INSTALADO EM PAREDE - FORNECIMENTO E INSTALAÇÃO. AF\_03/2023 (M)

	QUANTIDADE	COMP	QTD
ELETRODUTO RÍGIDO ROSCÁVEL, PVC, DN 32 MM (1")	QUANTIDADE * COMP	1,00000000	90,00000000
			90,00

**TOTAL DA MEMÓRIA DE CÁLCULO: 90,00**

### 5.13. 00001884 CURVA 90 GRAUS, LONGA, DE PVC RIGIDO ROSCAVEL, DE 1", PARA ELETRODUTO (UN)

	QUANTIDADE	UN	QTD
CURVA 90 GRAUS, LONGA, DE PVC RIGIDO ROSCAVEL, DE 1"	QUANTIDADE * UN	1,00000000	1,00000000
			1,00

**TOTAL DA MEMÓRIA DE CÁLCULO: 1,00**

### 5.14. 91885 LUVA PARA ELETRODUTO, PVC, ROSCÁVEL, DN 32 MM (1"), PARA CIRCUITOS TERMINAIS, INSTALADA EM PAREDE - FORNECIMENTO E INSTALAÇÃO. AF\_03/2023 (UN)

	QUANTIDADE	UN	QTD
LUVA PARA ELETRODUTO, PVC, ROSCÁVEL, DN 32 MM (1")	QUANTIDADE * UN	1,00000000	12,00000000
			12,00

**TOTAL DA MEMÓRIA DE CÁLCULO: 12,00**

### 5.15. C4961 POSTE DE CONCRETO CIRCULAR, RESISTÊNCIA NOMINAL 300KG, H= 7,00M, PESO APROXIMADO 500KG (UN)

	QUANTIDADE	UN	QTD
POSTE DE CONCRETO CIRCULAR, RESISTÊNCIA NOMINAL 300KG, H= 7,00M	QUANTIDADE * UN	1,00000000	1,00000000
			1,00

**TOTAL DA MEMÓRIA DE CÁLCULO: 1,00**



## MEMÓRIAS DE CÁLCULO

OBRA:	CONSTRUÇÃO DE CAMPO SOCIETY.	DATA:	11/04/2025	BDI:	20
DESCRIÇÃO:	SERVIÇOS PRELIMINARES, CALÇADA, REDE DE PROTEÇÃO, PISO, ILUMINAÇÃO, TRAVES	FONTE	VERSÃO	HORA	
LOCAL:	DISTRITO SÃO JOÃO DE DEUS, RUSSAS/CE	SEINFRA	026 SEM DESONERAÇÃO	114,15%	
CLIENTE:	PREFEITURA MUNICIPAL DE RUSSAS	SINAPI	2025/01 SEM DESONERAÇÃO	115,10%	71,84%
		PRÓPRIA	PRÓPRIA	0,00%	0,00%



### 5.16. 00039799 QUADRO DE DISTRIBUICAO, SEM BARRAMENTO, EM PVC, DE SOBREPOR, PARA 3 DISJUNTORES NEMA OU 4 DISJUNTORES DIN (UN)

	QUANTIDADE	UN	QTD
QUADRO DE DISTRIBUICAO, SEM BARRAMENTO, EM PVC, DE SOBREPOR	1,00000000	4,00000000	4,00
			4,00

TOTAL DA MEMÓRIA DE CÁLCULO: 4,00

### 5.17. 00039469 DISPOSITIVO DPS CLASSE II, 1 POLO, TENSAO MAXIMA DE 275 V, CORRENTE MAXIMA DE \*20\* KA (TIPO AC) (UN)

	QUANTIDADE	UN	QTD
DISPOSITIVO DPS CLASSE II, 1 POLO, TENSAO MAXIMA DE 275 V, CORRENTE MAXIMA DE *20* KA	1,00000000	1,00000000	1,00
			1,00

TOTAL DA MEMÓRIA DE CÁLCULO: 1,00

### 6. TRAVES

	QUANTIDADE	UN	QTD
TRAVES	1,00000000	1,00000000	1,00
			1,00

TOTAL DA MEMÓRIA DE CÁLCULO: 1,00

### 7. TAXA DE ADMINISTRAÇÃO

	MES	QTD	
TAXA DE ADMINISTRAÇÃO	MES	1,00000000	1,00
			1,00

TOTAL DA MEMÓRIA DE CÁLCULO: 1,00



# PLANILHA ORÇAMENTÁRIA - CUSTO DIRETO

0046  
ASSINADO ELETRONICAMENTE

0046  
ASSINADO ELETRONICAMENTE

OBRA: CONSTRUÇÃO DE CAMPO SOCIETY.  
 DATA: 11/04/2025 BDI: 2  
 VERSÃO: 028 SEM DESONERAÇÃO HORA: 114,15%  
 FONTE: SEINFRA SINAPI PRÓPRIA  
 DESONERAÇÃO: 028 SEM DESONERAÇÃO 71,86%  
 LOCAL: DISTRITO SÃO JOÃO DE DEUS, RUSSAS/CE  
 CLIENTE: PREFEITURA MUNICIPAL DE RUSSAS

CÓDIGO	DESCRIÇÃO	FONTE	UNIDADE	QTD.	CUSTO DIRETO (R\$)				PREÇO UNITÁRIO (R\$)	PREÇO TOTAL (R\$)	
					MÃO DE OBRA	MATERIAL	EQUIPAMENTOS	OUTROS			BDI
C2903	PORTÃO DE TUBO DE AÇO GALVANIZADO DE 2" (1X2)m, INCL. PILARES DE SUSTENTAÇÃO	SEINFRA	UN	3,00	R\$ 325,20	R\$ 1.161,93	R\$ 0,00	R\$ 0,75	R\$ 308,44	R\$ 1.796,32	R\$ 5.388,96
PISO											
C2862	LASTRO DE BRITA	SEINFRA	M3	67,68	R\$ 40,51	R\$ 115,58	R\$ 0,00	R\$ 0,00	R\$ 32,36	R\$ 188,45	R\$ 12.754,30
C4814	ATERRO COM PÓ DE PEDRA, ESPALHAMENTO E COMPACTAÇÃO MECÂNICA, C/ CONTROLE, MAT. DE AQUISIÇÃO	SEINFRA	M3	27,07	R\$ 10,80	R\$ 88,85	R\$ 0,00	R\$ 10,04	R\$ 22,74	R\$ 132,43	R\$ 3.584,88
100323	LASTRO COM MATERIAL GRANULAR (ÁREA MÉDIA), APLICADO EM PISOS OU LAJES SOBRE SOLO, ESPESSURA DE *10 CM*. AF_01/2024	SINAPI	M3	108,28	R\$ 42,61	R\$ 160,93	R\$ 0,06	R\$ 18,33	R\$ 46,01	R\$ 267,94	R\$ 29.012,54
C4849	GRAMA SINTÉTICA ESPORTIVA PARA FUTEBOL EM POLIETILENO, COM ALTURA MÍNIMA DE 50MM (FORNECIMENTO E COLOCAÇÃO)	SEINFRA	M2	1.390,10	R\$ 0,00	R\$ 169,73	R\$ 0,00	R\$ 0,00	R\$ 35,19	R\$ 204,92	R\$ 284.859,29
102713	GEOTÊXTIL NÃO TECIDO 100% POLIÉSTER, RESISTÊNCIA A TRAÇÃO DE 14 KN/M (RT - 14), INSTALADO EM DRENO - FORNECIMENTO E INSTALAÇÃO. AF_07/2021	SINAPI	M2	1.353,50	R\$ 0,32	R\$ 12,21	R\$ 0,00	R\$ 0,16	R\$ 2,63	R\$ 15,32	R\$ 20.735,62
ILUMINAÇÃO											
96985	HASTE DE ATERRAMENTO, DIÂMETRO 5/8", COM 3 METROS - FORNECIMENTO E INSTALAÇÃO. AF_08/2023	SINAPI	UN	4,00	R\$ 9,40	R\$ 61,59	R\$ 0,00	R\$ 4,15	R\$ 15,58	R\$ 90,72	R\$ 362,88
00041411	CAPTOR FRANKLIN (4 PONTAS), EM LATÃO CROMADO, H = 300 MM. UMA DESCIDA	SINAPI	UN	4,00	R\$ 0,00	R\$ 70,78	R\$ 0,00	R\$ 0,00	R\$ 14,67	R\$ 85,45	R\$ 341,80
COM-18766688	REFLETOR DE LED JC - FL. 400W SE 6.500K	PRÓPRIA	1	12,00	R\$ 0,00	R\$ 0,00	R\$ 0,00	R\$ 0,00	R\$ 47,88	R\$ 278,87	R\$ 3.346,44
91930	CABO DE COBRE FLEXÍVEL ISOLADO, 6 MM², ANTI-CHAMA 450/750 V, PARA CIRCUITOS TERMINAIS - FORNECIMENTO E INSTALAÇÃO. AF_03/2023	SINAPI	M	272,00	R\$ 1,92	R\$ 6,56	R\$ 0,00	R\$ 0,85	R\$ 1,93	R\$ 11,26	R\$ 3.062,72
C4558	CABO CORDPLAST (CABO PP) 3 x 2,50 mm²	SEINFRA	M	40,00	R\$ 5,27	R\$ 5,04	R\$ 0,00	R\$ 0,00	R\$ 2,14	R\$ 12,45	R\$ 498,00
104760	CONNECTOR GRAMPO METÁLICO TIPO OLHAL, PARA SPDA, PARA HASTE DE ATERRAMENTO DE 5/8" E CABOS DE 10 A 50 MM2 - FORNECIMENTO E INSTALAÇÃO. AF_08/2023	SINAPI	UN	12,00	R\$ 7,05	R\$ 5,83	R\$ 0,00	R\$ 3,11	R\$ 3,31	R\$ 19,30	R\$ 231,60
C3579	QUADRO DE MEDIÇÃO PADRÃO COELCE - PADRÃO POPULAR	SEINFRA	UN	2,00	R\$ 47,95	R\$ 63,01	R\$ 0,00	R\$ 0,00	R\$ 23,00	R\$ 133,96	R\$ 267,92
93656	DISJUNTOR MONOPOLAR TIPO DIN, CORRENTE NOMINAL DE 25A - FORNECIMENTO E INSTALAÇÃO. AF_10/2020	SINAPI	UN	2,00	R\$ 2,51	R\$ 10,90	R\$ 0,00	R\$ 1,70	R\$ 3,01	R\$ 17,52	R\$ 35,04
93658	DISJUNTOR MONOPOLAR TIPO DIN, CORRENTE NOMINAL DE 40A - FORNECIMENTO E INSTALAÇÃO. AF_10/2020	SINAPI	UN	1,00	R\$ 5,11	R\$ 15,91	R\$ 0,00	R\$ 2,25	R\$ 4,82	R\$ 28,09	R\$ 28,09
C0603	CAIXA EM ALVENARIA (40X40X60cm) DE 1/2 TIJOLO COMUM, LASTRO DE CONCRETO E TAMPA DE CONCRETO	SEINFRA	UN	5,00	R\$ 220,15	R\$ 98,54	R\$ 0,00	R\$ 0,00	R\$ 86,06	R\$ 384,75	R\$ 1.923,75
C4968	POSTE DE CONCRETO DUPLO T, RESISTÊNCIA NOMINAL 200KG, H= 9,00M, PESO APROXIMADO 470KG	SEINFRA	UN	4,00	R\$ 218,20	R\$ 782,02	R\$ 0,00	R\$ 96,73	R\$ 227,40	R\$ 1.324,35	R\$ 5.297,40
91872	ELETRODUTO RÍGIDO ROSCÁVEL, PVC, DN 32 MM (1"), PARA CIRCUITOS TERMINAIS, INSTALADO EM PAREDE - FORNECIMENTO E INSTALAÇÃO. AF_03/2023	SINAPI	M	90,00	R\$ 7,45	R\$ 6,92	R\$ 0,00	R\$ 3,29	R\$ 3,66	R\$ 21,32	

ALYSON DA SILVA BELARMINO

ASSINADO ELETRONICAMENTE



# PLANILHA ORÇAMENTÁRIA - CUSTO DIRETO

OBRA:	CONSTRUÇÃO DE CAMPO SOCIETY.	DATA:	11/09/2025	BOI:	2
DESCRIÇÃO:	SERVIÇOS PRELIMINARES, CALÇADA, REDE DE PROTEÇÃO, PISO, ILUMINAÇÃO, TRAVES	FONTE:	SEINFRA	VERSÃO:	FORÇA
LOCAL:	DISTRITO SÃO JOÃO DE DEUS, RUSSAS/CE	SINAPI:	2025/01 SEM DESONERAÇÃO	028 SEM DESONERAÇÃO	114,15%
CLIENTE:	PREFEITURA MUNICIPAL DE RUSSAS	PRÓPRIA:	0,00%	2025/01 SEM DESONERAÇÃO	115,10%
					71,84%
					0,00%

CÓDIGO	DESCRIÇÃO	FONTE	UNIDADE	QTD	CUSTO DIRETO (R\$)				PREÇO UNITÁRIO (R\$)	PREÇO TOTAL (R\$)
					MÃO-DE-OBRA	MATERIAL	EQUIPAMENTOS	OUTROS		
00001884	CURVA 90 GRAUS, LONGA, DE PVC RIGIDO ROSCÁVEL, DE 1", PARA ELETRODUTO	SINAPI	UN	1,00	R\$ 0,00	R\$ 3,37	R\$ 0,00	R\$ 0,00	R\$ 0,70	R\$ 4,07
91885	LUVA PARA ELETRODUTO, PVC, ROSCÁVEL, DN 32 MM (1"). PARA CIRCUITOS TERMINAIS, INSTALADA EM PAREDE - FORNECIMENTO E INSTALAÇÃO. AF_03/2023	SINAPI	UN	12,00	R\$ 8,29	R\$ 1,34	R\$ 0,00	R\$ 3,66	R\$ 2,76	R\$ 192,80
C4961	POSTE DE CONCRETO CIRCULAR, RESISTÊNCIA NOMINAL 300KG, H= 7,00M, PESO APROXIMADO 500KG	SEINFRA	UN	1,00	R\$ 193,64	R\$ 864,66	R\$ 0,00	R\$ 77,39	R\$ 235,43	R\$ 1.371,12
000039799	QUADRO DE DISTRIBUIÇÃO, SEM BARRAMENTO, EM PVC, DE SOBREPOR, PARA 3 DISJUNTORES NEMA OU 4 DISJUNTORES DIN	SINAPI	UN	4,00	R\$ 0,00	R\$ 39,09	R\$ 0,00	R\$ 0,00	R\$ 8,10	R\$ 189,76
000039469	DISPOSITIVO DPS CLASSE II, 1 POLO, TENSÃO MÁXIMA DE 275 V, CORRENTE MÁXIMA DE 20" KA (TIPO AC)	SINAPI	UN	1,00	R\$ 0,00	R\$ 74,76	R\$ 0,00	R\$ 0,00	R\$ 15,50	R\$ 90,26
<b>TRAVES</b>										
C1348	ESTRUTURA METÁLICA DE TRAVES DE FUTEBOL DE CAMPO OFICIAL, EM TUBOS DE AÇO GALVANIZADO, DIMENSÕES 7,32 X 2,44 X 1,50, COM ACABAMENTO E PINTURA, INCLUSIVE REDE EM FIO 100% NYLON COM PROTEÇÃO UV	SEINFRA	CJ	1,00	R\$ 205,44	R\$ 3.895,81	R\$ 0,00	R\$ 0,00	R\$ 850,19	R\$ 4.951,44
<b>TAXA DE ADMINISTRAÇÃO</b>										
COM-33957636	TAXA DE ADMINISTRAÇÃO DA OBRA	PRÓPRIA	%	100,00	R\$ 161,24	R\$ 0,00	R\$ 0,00	R\$ 6,85	R\$ 1.161,47	R\$ 20.294,00

<b>VALORES DE TOTAL</b> VALOR ORÇAMENTO: 389.611,25 VALOR TOTAL: 470.379,46									
<b>VALORES DE TOTAL</b> VALOR DE TOTAL: 80.768,13 VALOR ORÇAMENTO: 389.611,25 VALOR TOTAL: 470.379,46									



ALYSON DA SILVA  
BELARMINO

ASSINADO  
ELECTRONICAMENTE

ASSINADO ELECTRONICAMENTE ALYSON DA SILVA  
RELATÓRIO DE ASSINADO ELECTRONICAMENTE ALYSON DA SILVA  
O ASSINADO ELECTRONICAMENTE ALYSON DA SILVA  
O ASSINADO ELECTRONICAMENTE ALYSON DA SILVA



# PLANILHA ORÇAMENTÁRIA - CUSTO DIRETO

OBRA: CONSTRUÇÃO DE CAMPO SOCIETY.

DATA: 11/04/2025 BDI: 2

ORÇAMENTO: 028 SEM DESONERAÇÃO 114,15% 7,01%

LOCAL: DISTRITO SÃO JOÃO DE DEUS, RUSSAS/CE

CLIENTE: PREFEITURA MUNICIPAL DE RUSSAS

SEINFRA 2025/01 SEM DESONERAÇÃO 115,10% 71,84%

SINAPI 0,00%

PRÓPRIA 0,00%

CÓDIGO	DESCRIÇÃO	FONTE	UNIDADE	QTD	CUSTO DIRETO (R\$)			PREÇO UNITÁRIO (R\$)	PREÇO TOTAL (R\$)		
					MÃO DE OBRA	MATERIAL	EQUIPAMENTOS				
C-2903	PORTÃO DE TUBO DE AÇO GALVANIZADO DE 2" (1X2)m. INCL. PILARES DE SUSTENTação	SEINFRA	UN	3,00	R\$ 325,20	R\$ 1.161,93	R\$ 0,00	R\$ 0,75	R\$ 308,44	R\$ 1.796,32	R\$ 5.388,96
<b>PISO</b>											
C-2862	LASTRO DE BRITA	SEINFRA	M3	67,68	R\$ 40,51	R\$ 115,58	R\$ 0,00	R\$ 0,00	R\$ 32,36	R\$ 188,45	R\$ 12.754,30
C-4814	ATERRO COM PÓ DE PEDRA, ESPALHAMENTO E COMPACTAÇÃO MECÂNICA, C/ CONTROLE, MAT. DE AQUISIÇÃO	SEINFRA	M3	27,07	R\$ 10,80	R\$ 88,85	R\$ 0,00	R\$ 10,04	R\$ 22,74	R\$ 132,43	R\$ 3.584,88
100323	LASTRO COM MATERIAL GRANULAR (AREIA MÉDIA), APLICADO EM PISOS OU LAJES SOBRE SOLO, ESPESSURA DE *10 CM*. AF_01/2024	SINAPI	M3	108,26	R\$ 42,61	R\$ 160,93	R\$ 0,06	R\$ 18,33	R\$ 46,01	R\$ 267,94	R\$ 29.012,54
C-4849	GRAMA SINTÉTICA ESPORTIVA PARA FUTEBOL EM POLIETILENO, COM ALTURA MÍNIMA DE 50MM (FORNECIMENTO E COLOCAÇÃO)	SEINFRA	M2	1.390,10	R\$ 0,00	R\$ 169,73	R\$ 0,00	R\$ 0,00	R\$ 35,19	R\$ 204,92	R\$ 284.859,29
102713	GEOTÊXTIL NÃO TECIDO 100% POLIÉSTER, RESISTÊNCIA A TRACÇÃO DE 14 KN/M (RT - 14), INSTALADO EM DRENO - FORNECIMENTO E INSTALAÇÃO. AF_07/2021	SINAPI	M2	1.353,50	R\$ 0,32	R\$ 12,21	R\$ 0,00	R\$ 0,16	R\$ 2,63	R\$ 15,32	R\$ 20.735,62
<b>ILUMINAÇÃO</b>											
96985	HASTE DE ATERRAMENTO, DIÂMETRO 5/8", COM 3 METROS - FORNECIMENTO E INSTALAÇÃO. AF_08/2023	SINAPI	UN	4,00	R\$ 9,40	R\$ 61,59	R\$ 0,00	R\$ 4,15	R\$ 15,58	R\$ 90,72	R\$ 362,88
00041411	CAPTOR FRANKLIN (4 PONTAS), EM LATAO CROMADO, H = 300 MM, UMA DESCIDA	SINAPI	UN	4,00	R\$ 0,00	R\$ 70,78	R\$ 0,00	R\$ 0,00	R\$ 14,67	R\$ 85,45	R\$ 341,80
COM-18766688	REFLETOR DE LED JC - FL 400W SE 6.500K	PRÓPRIA	1	12,00	R\$ 0,00	R\$ 0,00	R\$ 0,00	R\$ 0,00	R\$ 47,88	R\$ 278,87	R\$ 3.346,44
91930	CABO DE COBRE FLEXÍVEL ISOLADO, 6 MM², ANTI-CHAMA 450/750 V, PARA CIRCUITOS TERMINAIS - FORNECIMENTO E INSTALAÇÃO. AF_03/2023	SINAPI	M	272,00	R\$ 1,92	R\$ 6,56	R\$ 0,00	R\$ 0,85	R\$ 1,93	R\$ 11,26	R\$ 3.062,72
C-4558	CABO CORDPLAST (CABO PP) 3 x 2,50 mm²	SEINFRA	M	40,00	R\$ 5,27	R\$ 5,04	R\$ 0,00	R\$ 0,00	R\$ 2,14	R\$ 12,45	R\$ 498,00
104750	CONECTOR GRAMPO METÁLICO TIPO OLHAL, PARA SPDA, PARA HASTE DE ATERRAMENTO DE 5/8" E CABOS DE 10 A 50 MM2 - FORNECIMENTO E INSTALAÇÃO. AF_08/2023	SINAPI	UN	12,00	R\$ 7,05	R\$ 5,83	R\$ 0,00	R\$ 3,11	R\$ 3,31	R\$ 19,30	R\$ 231,60
C-3579	QUADRO DE MEDIÇÃO PADRÃO COELCE - PADRÃO POPULAR	SEINFRA	UN	2,00	R\$ 47,95	R\$ 63,01	R\$ 0,00	R\$ 0,00	R\$ 23,00	R\$ 133,96	R\$ 267,92
93656	DISJUNTOR MONOPOLAR TIPO DIN, CORRENTE NOMINAL DE 25A - FORNECIMENTO E INSTALAÇÃO. AF_10/2020	SINAPI	UN	2,00	R\$ 2,51	R\$ 10,90	R\$ 0,00	R\$ 1,10	R\$ 3,01	R\$ 17,52	R\$ 35,04
93658	DISJUNTOR MONOPOLAR TIPO DIN, CORRENTE NOMINAL DE 40A - FORNECIMENTO E INSTALAÇÃO. AF_10/2020	SINAPI	UN	1,00	R\$ 5,11	R\$ 15,91	R\$ 0,00	R\$ 2,25	R\$ 4,82	R\$ 28,09	R\$ 28,09
C-0603	CAIXA EM ALVENARIA (40X40X60cm) DE 1/2 TUOLO COMUM, LASTRO DE CONCRETO E TAMPA DE CONCRETO	SEINFRA	UN	5,00	R\$ 220,15	R\$ 98,54	R\$ 0,00	R\$ 0,00	R\$ 66,06	R\$ 384,75	R\$ 1.923,75
C-4968	POSTE DE CONCRETO DUPLO T, RESISTÊNCIA NOMINAL 200KG, H= 9,00M, PESO APROXIMADO 470KG	SEINFRA	UN	4,00	R\$ 218,20	R\$ 782,02	R\$ 0,00	R\$ 96,73	R\$ 227,40	R\$ 1.324,95	R\$ 5.297,40
91872	ELETRODUTO RÍGIDO ROSCÁVEL, PVC, DN 32 MM (1"), PARA CIRCUITOS TERMINAIS, INSTALADO EM PAREDE - FORNECIMENTO E INSTALAÇÃO. AF_03/2023	SINAPI	M	90,00	R\$ 7,45	R\$ 6,92	R\$ 0,00	R\$ 3,29	R\$ 3,66	R\$ 21,32	R\$ 1.923,75

ALYSON DA SILVA BELARMINO

Assinado eletronicamente por ALYSON DA SILVA BELARMINO, CPF: 032.973.010-00, em 11/04/2025 às 14:00:00, no sistema de assinatura eletrônica do Tribunal de Justiça do Ceará.

# PLANILHA ORÇAMENTÁRIA - CUSTO DIRETO

OBRA: CONSTRUÇÃO DE CAMPO SOCIETY. DATA: 11/04/2025 BDI: 2

VERSÃO: 1.0.1.1

FORTE: SEINFRA SINAPI PRÓPRIA

028 SEM DESONERAÇÃO 114,15% 71,84%

202501 SEM DESONERAÇÃO 115,10% 71,84%

PRÓPRIA 0,00% 0,00%

LOCAL: DISTRITO SÃO JOÃO DE DEUS, RUSSAS/CE

CLIENTE: PREFEITURA MUNICIPAL DE RUSSAS

CODIGO	DESCRIÇÃO	FONTE	UNIDADE	QTD	CUSTO DIRETO (R\$)			PREÇO UNITÁRIO (R\$)	PREÇO TOTAL (R\$)
					MÃO DE OBRA	MATERIAL	EQUIPAMENTOS		
00001884	CURVA 90 GRAUS, LONGA, DE PVC RIGIDO ROSCÁVEL, DE 1", PARA ELETRODUTO	SINAPI	UN	1,00	R\$ 0,00	R\$ 3,37	R\$ 0,00	R\$ 0,70	R\$ 4,07
91885	LUVA PARA ELETRODUTO, PVC, ROSCÁVEL, DN 32 MM (1"). PARA CIRCUITOS TERMINAIS, INSTALADA EM PAREDE - FORNECIMENTO E INSTALAÇÃO. AF_03/2023	SINAPI	UN	12,00	R\$ 8,29	R\$ 1,34	R\$ 0,00	R\$ 2,76	R\$ 192,60
C4961	POSTE DE CONCRETO CIRCULAR, RESISTÊNCIA NOMINAL 300KG, H= 7,00M, PESO APROXIMADO 500KG	SEINFRA	UN	1,00	R\$ 193,64	R\$ 864,66	R\$ 0,00	R\$ 235,43	R\$ 1.371,12
00039799	QUADRO DE DISTRIBUIÇÃO, SEM BARRAMENTO, EM PVC, DE SOBREPOR, PARA 3 DISJUNTORES NEMA OU 4 DISJUNTORES DIN	SINAPI	UN	4,00	R\$ 0,00	R\$ 39,09	R\$ 0,00	R\$ 8,10	R\$ 188,76
00039469	DISPOSITIVO DPS CLASSE II, 1 POLO, TENSÃO MÁXIMA DE 275 V, CORRENTE MÁXIMA DE 20" KA (TIPO AC)	SINAPI	UN	1,00	R\$ 0,00	R\$ 74,76	R\$ 0,00	R\$ 15,50	R\$ 90,26
<b>TRAVES</b>									
C1348	ESTRUTURA METÁLICA DE TRAVES DE FUTEBOL DE CAMPO OFICIAL, EM TUBOS DE AÇO GALVANIZADO, DIMENSÕES 7,32 X 2,44 X 1,50, COM ACABAMENTO E PINTURA, INCLUSIVE REDE EM FIO 100% NYLON COM PROTEÇÃO UV	SEINFRA	CJ	1,00	R\$ 205,44	R\$ 3.895,81	R\$ 0,00	R\$ 850,19	R\$ 4.951,44
<b>TAXA DE ADMINISTRAÇÃO</b>									
COM-33957636	TAXA DE ADMINISTRAÇÃO DA OBRA	PRÓPRIA	%	100,00	R\$ 161,24	R\$ 0,00	R\$ 0,00	R\$ 6,85	R\$ 202,94
					VALOR BDI TOTAL		R\$ 20.294,00		
					VALOR ORÇAMENTO		R\$ 470.379,65		
					VALOR TOTAL		R\$ 490.673,65		

# ORÇAMENTO - CURVA ABC DE SERVIÇOS

OBRA: CONSTRUÇÃO DE CAMPO SOCIETY.

DATA: 11/04/2025

BDI: 2

DESCRIÇÃO: SERVIÇOS PRELIMINARES, CALÇADA, REDE DE PROTEÇÃO, PISO, ILUMINAÇÃO, TRAVES

FONTE: SEINFRA

VERSÃO: 028 SEM DESONERAÇÃO

HORA: 114,16%

LOCAL: DISTRITO SÃO JOÃO DE DEUS, RUSSASSICE

FONTE: SINAPI

VERSÃO: 2025/01 SEM DESONERAÇÃO

HORA: 115,10%

CLIENTE: PREFEITURA MUNICIPAL DE RUSSAS

FONTE: PRÓPRIA

HORA: 0,00%

0,00%

ITEM	DESCRIÇÃO	FONTE	TIPO	UNIDADE	QUANTIDADE	PREÇO UNITÁRIO	PREÇO TOTAL	%	ACUMULADO	CL
36	GRAMA SINTÉTICA ESPORTIVA PARA FUTEBOL EM POLIETILENO, COM ALTURA MÍNIMA DE 50MM (FORNECIMENTO E COLOCAÇÃO)	SEINFRA	Serviço	M2	1.390,10	R\$ 204,92	R\$ 284.859,29	60,56%	60,56%	B
37	REDE DE PROTEÇÃO PARA QUADRAS POLIESPORTIVAS - FORNECIMENTO E INSTALAÇÃO	PRÓPRIA	Serviço	M2	612,00	R\$ 49,23	R\$ 30.128,76	6,41%	66,96%	B
38	LASTRO COM MATERIAL GRANULAR (AREIA MÉDIA), APLICADO EM PISOS OU LAJES SOBRE SOLO, ESPESSURA DE 10 CM. AF_01/2024	SINAPI	Serviço	M3	108,28	R\$ 267,94	R\$ 29.012,54	6,17%	73,13%	B
39	GEOTÊXTIL NÃO TECIDO 100%, POLIESTER, RESISTÊNCIA A TRAÇÃO DE 14 KN/M (RT - 14), INSTALADO EM DRENO - FORNECIMENTO E INSTALAÇÃO. AF_07/2021	SINAPI	Serviço	M2	1.353,50	R\$ 15,32	R\$ 20.735,62	4,41%	77,54%	B
40	TAXA DE ADMINISTRAÇÃO DA OBRA	PRÓPRIA	Serviço	%	100,00	R\$ 202,94	R\$ 20.294,00	4,31%	81,86%	C
41	LASTRO DE BRITA	SEINFRA	Serviço	M3	67,68	R\$ 188,45	R\$ 12.754,30	2,71%	84,57%	C
42	TRANSPORTE DE MATERIAL, EXCETO ROCHA EM CAMINHÃO ATÉ 5 KM	SEINFRA	Serviço	M3	295,40	R\$ 39,50	R\$ 11.668,30	2,48%	87,05%	C
43	PISO PODOTÁTIL DE ALERTA OU DIRECIONAL, DE BORRACHA, ASSENTADO SOBRE ARGAMASSA. AF_05/2020	SINAPI	Serviço	M	33,11	R\$ 234,26	R\$ 7.756,35	1,65%	88,70%	C
44	PORTÃO DE TUBO DE AÇO GALVANIZADO DE 2" (1X2)m, INCL. PILARES DE SUSTENTAÇÃO	SEINFRA	Serviço	UN	3,00	R\$ 1.796,32	R\$ 5.388,96	1,15%	89,84%	C
45	POSTE DE CONCRETO DUPLO T, RESISTÊNCIA NOMINAL 200KG, H= 9,00M, PESO APROXIMADO 470KG	SEINFRA	Serviço	UN	4,00	R\$ 1.324,35	R\$ 5.297,40	1,13%	90,97%	C
46	ESTRUTURA METÁLICA DE TRAVES DE FUTEBOL DE CAMPO OFICIAL, EM TUBOS DE AÇO GALVANIZADO, DIMENSÕES 7,32 X 2,44 X 1,50, COM ACABAMENTO E PINTURA, INCLUSIVE REDE EM FIO 100% NYLON COM PROTEÇÃO UV	SINAPI	Serviço	CJ	1,00	R\$ 4.951,44	R\$ 4.951,44	1,05%	92,02%	C
47	ESCAVAÇÃO HORIZONTAL, INCLUINDO CARGA E DESCARGA EM SOLO DE 1A CATEGORIA COM TRATOR DE ESTEIRAS (170HP/LÂMINA: 5:20M3). AF_07/2020	SINAPI	Serviço	M3	293,64	R\$ 16,50	R\$ 4.845,06	1,03%	93,05%	C
48	ATERRO COM PÓ DE PEDRA, ESPALHAMENTO E COMPACTAÇÃO MECÂNICA, C/ CONTROLE, MAT. DE AQUISIÇÃO	SEINFRA	Serviço	M3	27,07	R\$ 132,43	R\$ 3.584,88	0,76%	93,81%	C
49	REFLETOR DE LED JC - FL 400W SE 6.500K	PRÓPRIA	Serviço	1	12,00	R\$ 278,87	R\$ 3.346,44	0,71%	94,52%	C
50	RAMPA DE ACESSIBILIDADE EM CONCRETO MOLDADO IN LOCO, EM CALÇADA PRÉ EXISTENTE COM LARGURA MENOR À 3,00 M, FCK 25MPA, COM PISO PODOTÁTIL. AF_03/2024	SINAPI	Serviço	M2	12,80	R\$ 257,08	R\$ 3.290,62	0,70%	95,22%	C
51	POSTE METÁLICO D=50 MM, H=4,50 M, PARA SUPORTE DE REDE DE PROTEÇÃO DE NYLON.	PRÓPRIA	Serviço	M	8,00	R\$ 402,25	R\$ 3.218,00	0,68%	95,91%	C
52	CABO DE COBRE FLEXÍVEL ISOLADO, 6 MM², ANTI-CHAMA 450/750 V, PARA CIRCUITOS TERMINAIS - FORNECIMENTO E INSTALAÇÃO. AF_03/2023	SINAPI	Serviço	M	272,00	R\$ 11,26	R\$ 3.062,72	0,65%	96,56%	C
53	EXECUÇÃO DE PASSEIO EM PISO INTERTRAVADO, COM BLOCO RETANGULAR COR NATURAL DE 20 X 10 CM, ESPESSURA 6 CM. AF_10/2022	SINAPI	Serviço	M2	30,30	R\$ 93,65	R\$ 2.837,60	0,60%	97,16%	C
54	FORNECIMENTO E INSTALAÇÃO DE PLACA DE OBRA COM CHAPA GALVANIZADA E ESTRUTURA DE MADEIRA. AF_03/2022_PS	SINAPI	Serviço	M2	4,50	R\$ 563,43	R\$ 2.535,44	0,54%	97,70%	C

ALYSON DA SILVA  
BELARMINO







Prefeitura de  
**Russas**

LICENÇA

TABELA DE PORTÕES				
A	B	C	D	E
1	2,00	2,00	1,00	2,00
ALTEZA MÁXIMA DA QUADRA				
PORTÃO ABERTO DE 10,00				

PLANO DE SATELITE LOCALIZAÇÃO DO TERRENO



RESPONSÁVEL TÉCNICO  
**ALYSON DA SILVA BELARMINO**  
VIANA/0715134839  
M.D. C-8R. O-1CP-Basil. O.U.=  
Certificado Digital PF A1. O.U.=  
Presencial. O.U.=651620000109  
O.U.=OC Syngene Juro Impres. CIP  
O.U.=OC Syngene Juro Impres. CIP  
VIANA/0715134839

OBJETO: CONSTRUÇÃO DE CAMPO SOCIETY

ENDEREÇO: DISTRITO SÃO JOÃO DE BEVA, RUA SAQUE

PROPRIETÁRIO: PREFEITURA MUNICIPAL DE RUSSAS/CE

DATA:	ESCALA:	FUNDAMENTO:
ABRIL DE 2024	1:100	1:100
PROJEÇÃO:	PROJEÇÃO:	PROJEÇÃO:
PLANTA BAIXA COM CORTES	PLANTA BAIXA COM CORTES	PLANTA BAIXA COM CORTES
CORTES	CORTES	CORTES
RESPONSÁVEL:	RESPONSÁVEL:	RESPONSÁVEL:
ALYSON DA SILVA BELARMINO	ALYSON DA SILVA BELARMINO	ALYSON DA SILVA BELARMINO
39	39	39

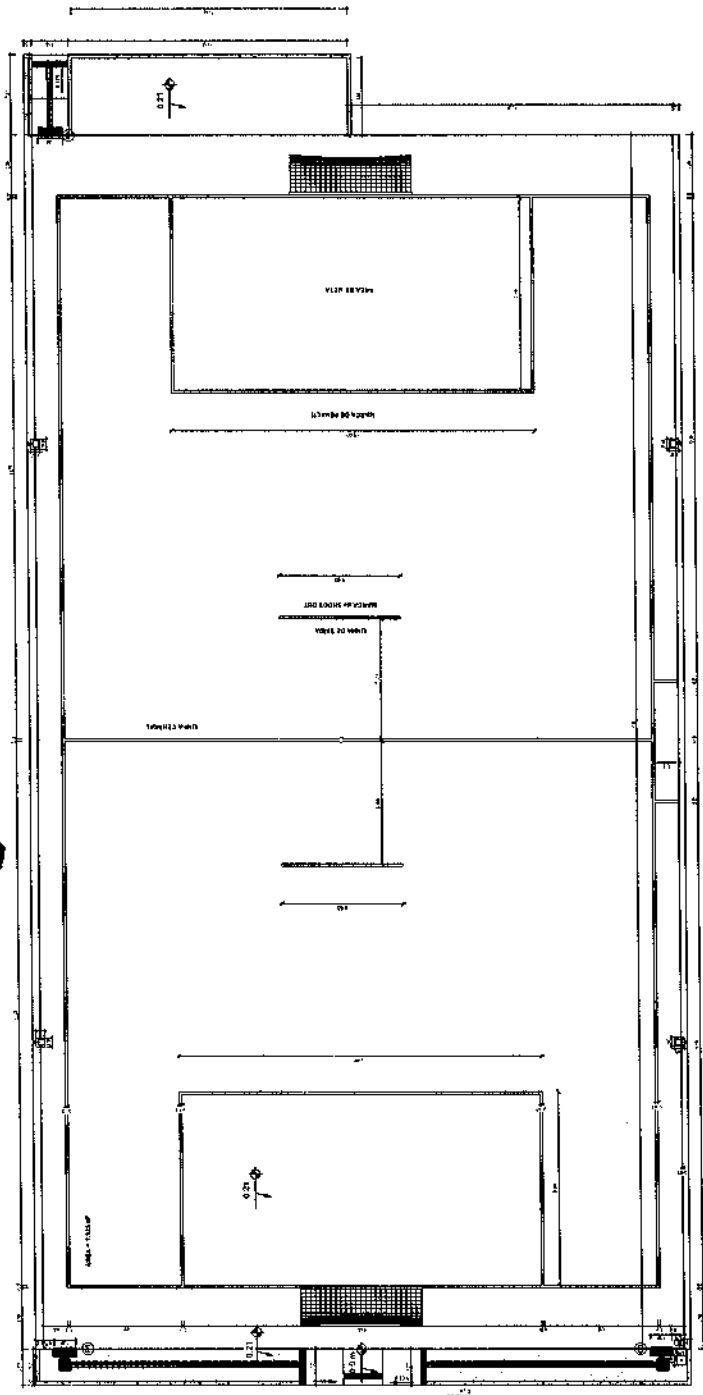

⑤ PLANTA BAIXA DADOS  
1:100

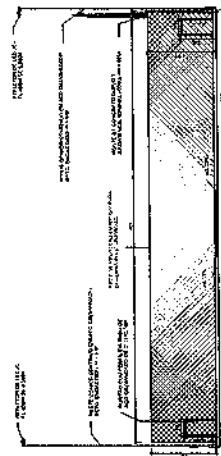

② VISTA FRENTE  
1:50

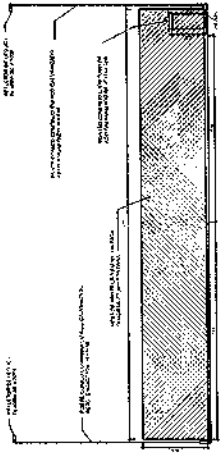

③ VISTA LATERAL ESQUERDA  
1:50

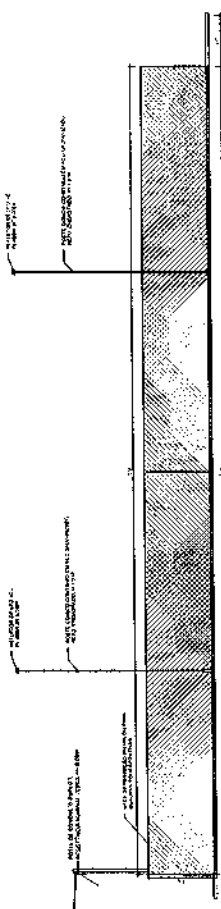

④ VISTA LATERAL DIREITA  
1:50

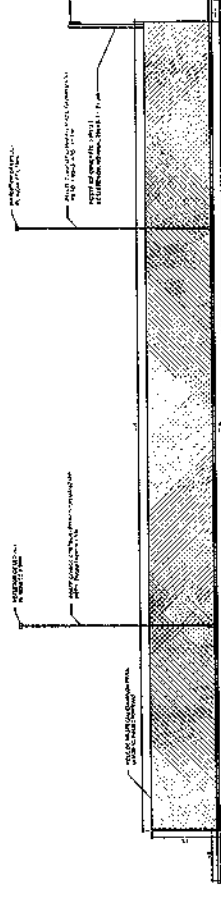

⑥ VISTA FRENTE  
1:50







Prefeitura de  
**Russas**

LEGENDA

MACIÇAM DE SATELITE LOCALIZANDO O CANTAREL



PROPOSTA

RESPONSÁVEL TÉCNICO  
**ALYSON DA SILVA BELARMINO**  
VIANA-0715134839  
ND-C-BR. O=ICP-Brasil. OU=Certificado Digital PF A1. OU=Presidência. OU=45816319900149. OU=CAC SINGULAR D. MILIAR. CN=ALYSON DA SILVA BELARMINO. VIANA-0715134839

OBJETO	CONSTRUÇÃO DE CAMPO SOCIETY.
ENDEREÇO	QUARTO SÃO JOÃO DE DEUS, AINSANCE
PROPRIETÁRIO	PREFEITURA MUNICIPAL DE RUSSAS/CE
DATA	04/06/2014
ASSINADO POR	ALYSON DA SILVA BELARMINO
CONTÉUDO	PROPOSTA
VISTAS CONTÁVEIS	1
REVISÃO	1
ASSINADO POR	ALYSON DA SILVA BELARMINO

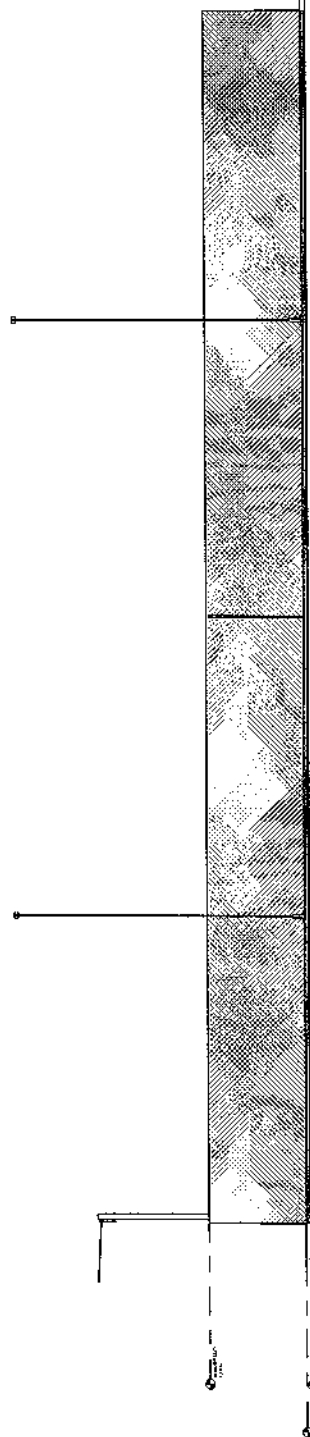

① VISTA LATERAL NÍVEIS  
1 / 100

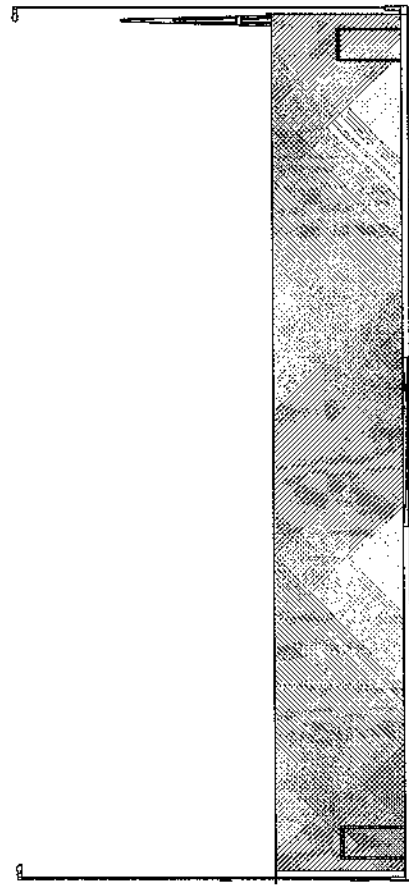

② VISTA FRENTE COBERTA  
1 / 75



Prefeitura de  
**Russas**

10/04/2023

INSCRIÇÃO DE PATRIMÔNIO CULTURAL

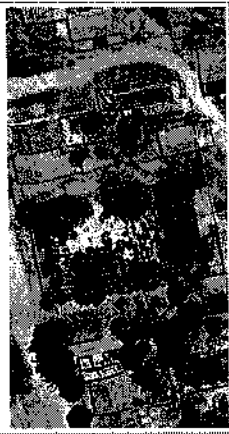

PREFEITURA

RESPONSÁVEL TÉCNICO

**ALYSON DA SILVA BELARMINO**  
 VIANA: 071513483  
 39

PROJETO

CONSTRUÇÃO DE CAMPO SOCIETY

MUNICÍPIO DE RUSSAS

DISTRITO SÃO JOÃO DE DEUS, RUSSAS

PREFEITURA MUNICIPAL DE RUSSAS DE

RUSSAS

ABRIL DE 2023

INSCRIÇÃO

PLANTA BAIXA - ELETRICO



ASSINADO ELETRONICAMENTE

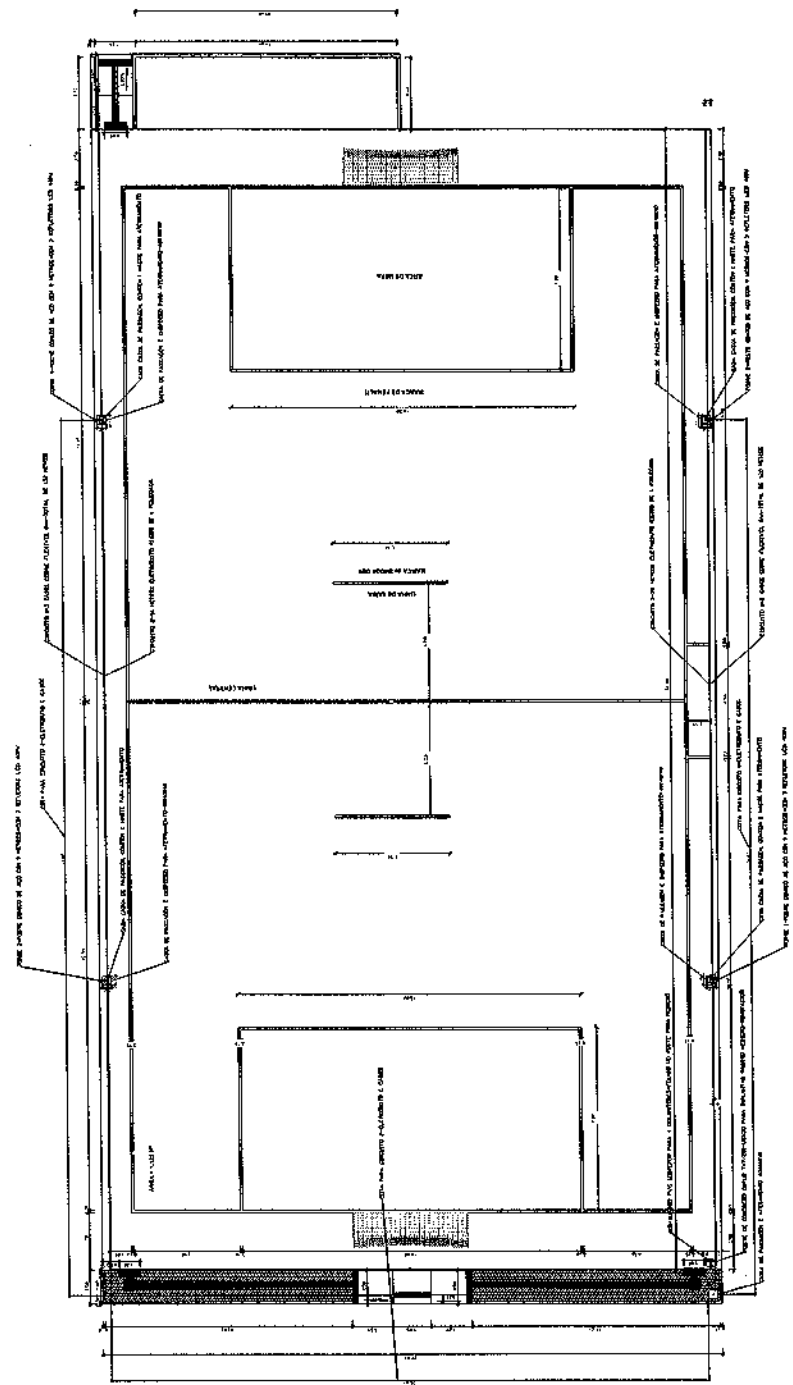



Prefeitura de  
**Russas**

TRACADO DE SATELITE LOCALIZANDO O LOCAL



ALYSON DA SILVA  
BELARMINO VIANA:071513483  
39

CONSTRUÇÃO DE CAMPO SOCIETY  
DISTRITO SÃO JOÃO DE DEUS, RUA SANGUE  
PREFEITURA MUNICIPAL DE RUISEBASSE  
APRIL DE 2024  
DIAGRAMA UNIFILAR  
DETALHES  
ALYSON DA SILVA BELARMINO VIANA 06/04/2024

PROCESSO ADMINISTRATIVO  
0059  
ASSINADO  
ELECTRONICAMENTE

**DETALHES**

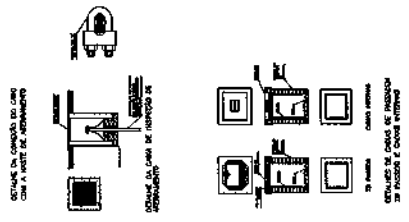
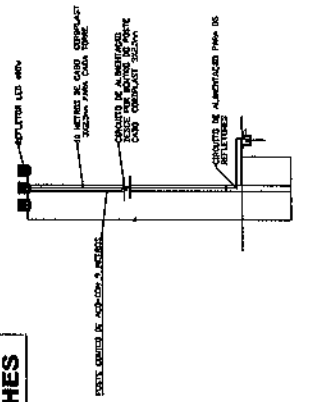

**LEGENDA**

—	CABLO COBRE FLEXIVEL 3# 6mm <sup>2</sup>
—	CABLO COBRE FLEXIVEL 3# 2,5mm <sup>2</sup>
—	CABLO COBRE FLEXIVEL 3# 1,5mm <sup>2</sup>
—	CABLO COBRE FLEXIVEL 3# 0,75mm <sup>2</sup>
—	CABLO COBRE FLEXIVEL 3# 0,35mm <sup>2</sup>
—	CABLO COBRE FLEXIVEL 3# 0,15mm <sup>2</sup>
—	CABLO COBRE FLEXIVEL 3# 0,075mm <sup>2</sup>
—	CABLO COBRE FLEXIVEL 3# 0,035mm <sup>2</sup>
—	CABLO COBRE FLEXIVEL 3# 0,015mm <sup>2</sup>

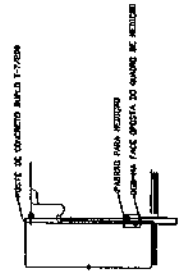

**QUADRO DE CARGAS**

TIPO DE CARGA	QUANTIDADE	VALOR EM KW
ILUMINAÇÃO	10	1,000
SOM	2	0,500
TOTAL	12	1,500

**DIAGRAMA UNIFILAR**

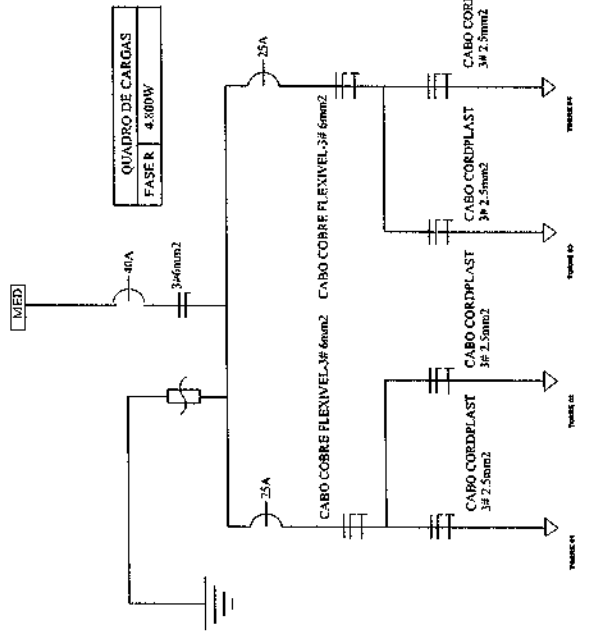

**ALUMINAÇÃO DA QUADRA POLIESPORTIVA**

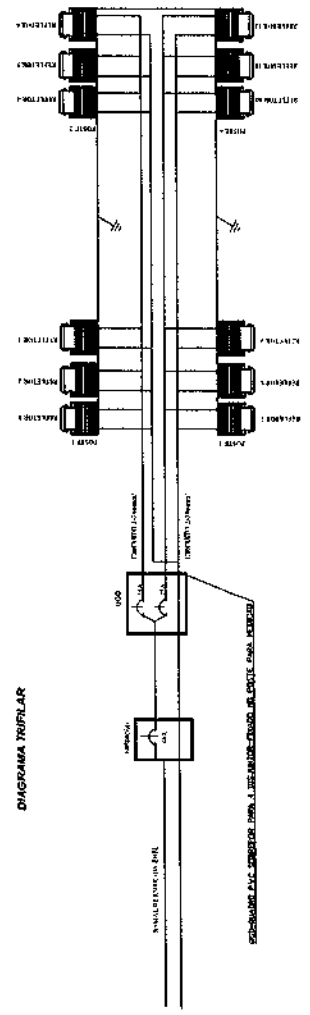

**DIAGRAMA UNIFILAR**

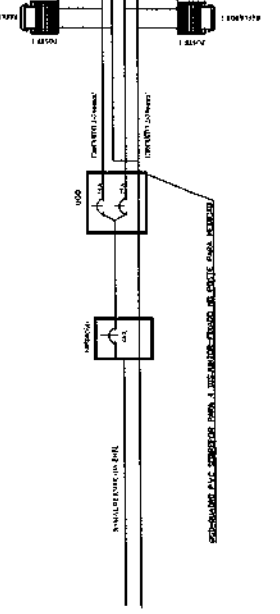

22/04/2025

Prefeitura Municipal de Russas - CT 1088461-73 (944982/2024)

Construção de Campo Society - Ação 00SL



Construção de Rodovias e Ferrovias

### 1 Declarações de responsabilidade do ORÇAMENTISTA

#### 1.1 Fórmula de cálculo do BDI:

$$BDI = \frac{(1 + AC + S + G + R) \cdot (1 + DF) \cdot (1 + L)}{1 - I} - 1$$

A fórmula do BDI e os valores de referência de suas parcelas constam no Acórdão 2.622/2013 – Plenário.

#### PARCELAS DO BDI

COD	DESCRIÇÃO	%
AC	Administração central	3,80%
S + G	Seguro e garantia	0,32%
R	Risco	0,50%
DF	Despesas financeiras	1,02%
L	Lucro	6,64%
I	Impostos	6,65%
	PIS	0,65%
	COFINS	3,00%
	ISS	3,00%

<b>BDI SEM DESONERAÇÃO</b>	20,73%
<i>Percentual está na faixa de Referência do BDI.</i>	

- 1º Quartil: 19,60%

- 3º Quartil: 24,23%

O Orçamento é Desonerado?	<b>NÃO</b>
O BDI ADOTADO é:	<b>20,73%</b>

Há BDI diferenciado?	<b>NÃO</b>
----------------------	------------

Calcular Despesa Financeira com base na Taxa SELIC e no Lucro?

**NÃO**

Taxa SELIC

10,50%

Despesa Financeira (IN 62/DNIT SEDE, 17/09/21)

0,78%

#### 1.2 Declaração referente ao SINAPI que possuem a legenda "AS":

Os valores dos serviços com itens que possuem a legenda AS (ou seja, que possuem custos referentes a São Paulo) são adequados ao empreendimento em questão?

**SIM**

#### 1.3 Os serviços orçados são suficientes para a execução do objeto.

	Orçado?	Justificativa para os itens (AL, MD, CO) não orçados:
AL Administração Local?	<b>SIM</b>	AL: Tradicionalmente as obras da Prefeitura não contemplam AL, mas não tem prejuízo à execução. A obra em tela é tecnicamente de baixo nível de dificuldade, dispensando atividade intensa de uma equipe especializada para administrá-la.
MD Mobilização / Desmobilização?	<b>NÃO</b>	MD: A obra é de pequeno porte, com a maioria dos serviços significativos executados de forma manual ou utilizando apenas equipamentos de pequeno porte, que não necessitam mobilização específica.
CO Canteiro de Obras?	<b>NÃO</b>	CO: O curto prazo de execução dispensa e a baixa complexidade da obra dispensa a implantação de canteiro.

**1.4 Referencias de Custos e Data Base**

SICRO	SINAPI
	jan/25
SEINFRA	CODEVASF
28	
Data Base	jan/25

Em anexo, justificativa de cada item significativo em que há impossibilidade de orçar com base nas referências SICRO/SINAPI.

ALYSON DA SILVA  
BELARMINO  
VIANA:07151348339

Assinado digitalmente por ALYSON DA SILVA BELARMINO  
VIANA:07151348339  
ND: C=BR, O=ICP-Brasil, OU=Certificado Digital PF A1, CN=Presencial,  
OU=4561630900149, OU=AC SymbioteID Multiple, CN=ALYSON DA SILVA  
BELARMINO VIANA:07151348339  
Redo: Ely sou o autor deste documento  
Localização:  
Data: 2025.04.22 15:31:49-0700  
Foxit PDF Reader Versão: 2024.1.0

Responsável Técnico pelo Orçamento  
**ALYSON DA SILVA BELARMINO VIANA**  
RNP: 0619443383 ART: CE20251594053

**2 Declarações de responsabilidade do TOMADOR**

**2.1 Declaração informativa referente ao ISS**

- A alíquota de ISS prevista no Código Tributário Municipal, para o tipo de intervenção em tela é de:
- A base de cálculo sobre a qual incide a referida alíquota equivale ao seguinte percentual do valor da obra, em virtude da exclusão dos valores referentes aos materiais
- A alíquota efetiva de ISS a ser utilizada no BDI é:

5,00%
60,00%
3,00%

**2.2 Declaração referente ao Tipo de Orçamento**

*O Orçamento NÃO Desonerado é mais adequado para a Administração Pública que o Desonerado.*

**2.3 Declaração referente ao Regime de Execução**

*- O regime de execução da obra em tela será:*

**EPG - EMPREITADA PREÇO GLOBAL**

**2.4 A Data Base do Orçamento está informada na Plataforma TransfereGov.br.**

**2.5 Ratificamos o BDI adotado: 20,73%. Percentual está na faixa de Referência do BDI.**

**2.6 O empreendimento atende ao objetivos do Programa e possuirá funcionalidade imediata.**

**2.7 Planejamento das Licitações:**

Usará Pregão?

O orçamento terá caráter sigiloso?

NÃO
NÃO

SAVIO GURGEL  
NOGUEIRA:45560153  
320

Assinado digitalmente por SAVIO GURGEL  
NOGUEIRA:4556015320  
ND: C=BR, O=ICP-Brasil, OU=Certificado Digital PF A1, OU=Presencial, OU=4561630900149, OU=AC SymbioteID Multiple, CN=SAVIO GURGEL NOGUEIRA:4556015320  
Redo: Ely sou o autor deste documento  
Localização:  
Data: 2025.04.22 17:02:08-0700  
Foxit PDF Reader Versão: 2024.1.0

**Prefeito: Sávio Gurgel Nogueira**  
**Prefeitura Municipal de Russas - CE**



**Conselho Regional de Engenharia e Agronomia do Ceará**

INICIAL

**1. Responsável Técnico**

**ALYSON DA SILVA BELARMINO VIANA**  
Título profissional: **ENGENHEIRO CIVIL**

RNP: **0619443383**  
Registro: **349024CE**

**2. Dados do Contrato**

Contratante: **Prefeitura municipal de Russas.**  
**TRAVESSA Joaquim Nogueira da Costa**  
Complemento:  
Cidade: **RUSSAS**

Bairro: **Centro**  
UF: **CE**

CPF/CNPJ: **07.535.446/0001-60**  
Nº: **0001**  
CEP: **62900000**

Contrato: **Não especificado**      Celebrado em:  
Valor: **R\$ 1,00**      Tipo de contratante: **Pessoa Jurídica de Direito Público**  
Ação Institucional: **NENHUMA - NÃO OPTANTE**

**3. Dados da Obra/Serviço**

**DISTRITO SÃO JOÃO DE DEUS**

Nº: **S/N**

Complemento:  
Cidade: **RUSSAS**

Bairro: **ZONA RURAL**  
UF: **CE**

CEP: **62900000**

Data de início: **11/04/2025**      Previsão de término: **10/04/2026**      Coordenadas Geográficas: **-5.000625, -38.007402**

Finalidade: **Esportivo**

Código: **62900-000**

Proprietário: **Prefeitura municipal de Russas.**

CPF/CNPJ: **07.535.446/0001-60**

**4. Atividade Técnica**

	Quantidade	Unidade
<b>14 - Elaboração</b>		
80 - Projeto > CONSTRUÇÃO CIVIL > EDIFICAÇÕES > DE ACESSIBILIDADE DE EDIFICAÇÃO > #1.1.3.4 - PARA FINS DIVERSOS	1.439,10	m2
80 - Projeto > GEODÉSIA > GEORREFERENCIAMENTO > DE GEORREFERENCIAMENTO > #34.6.1.2 - RURAL	1.439,10	m2
80 - Projeto > CONSTRUÇÃO CIVIL > MATERIAIS DE CONSTRUÇÃO CIVIL > #1.2.6 - DE APLICAÇÃO DE OUTROS MATERIAIS	1.439,10	m2
80 - Projeto > ELETROTÉCNICA > INSTALAÇÕES ELÉTRICAS > DE INSTALAÇÕES ELÉTRICAS EM BAIXA TENSÃO > #11.10.1.2 - PARA FINS COMERCIAIS	1.439,10	m2
80 - Projeto > GEOTECNIA E GEOLOGIA DA ENGENHARIA > OBRAS DE TERRA > DE OBRAS DE TERRA > #3.3.1.3 - ATERRO	1.439,10	m2
35 - Elaboração de orçamento > CONSTRUÇÃO CIVIL > EDIFICAÇÕES > DE ACESSIBILIDADE DE EDIFICAÇÃO > #1.1.3.4 - PARA FINS DIVERSOS	1.439,10	m2
35 - Elaboração de orçamento > GEODÉSIA > GEORREFERENCIAMENTO > DE GEORREFERENCIAMENTO > #34.6.1.2 - RURAL	1.439,10	m2
35 - Elaboração de orçamento > ELETROTÉCNICA > INSTALAÇÕES ELÉTRICAS > DE INSTALAÇÕES ELÉTRICAS EM BAIXA TENSÃO > #11.10.1.2 - PARA FINS COMERCIAIS	1.439,10	m2
35 - Elaboração de orçamento > CONSTRUÇÃO CIVIL > MATERIAIS DE CONSTRUÇÃO CIVIL > #1.2.6 - DE APLICAÇÃO DE OUTROS MATERIAIS	1.439,10	m2
35 - Elaboração de orçamento > GEOTECNIA E GEOLOGIA DA ENGENHARIA > OBRAS DE TERRA > DE OBRAS DE TERRA > #3.3.1.3 - ATERRO	1.439,10	m2
36 - Ensaio > GEOTECNIA E GEOLOGIA DA ENGENHARIA > SONDA GENS > DE SONDA GEM GEOTÉCNICA > #3.2.1.2 - A PERCUSSÃO	1.439,10	m2
<b>18 - Fiscalização</b>		
60 - Fiscalização de obra > CONSTRUÇÃO CIVIL > EDIFICAÇÕES > DE ACESSIBILIDADE DE EDIFICAÇÃO > #1.1.3.4 - PARA FINS DIVERSOS	1.439,10	m2
60 - Fiscalização de obra > GEODÉSIA > GEORREFERENCIAMENTO > DE GEORREFERENCIAMENTO > #34.6.1.2 - RURAL	1.439,10	m2
60 - Fiscalização de obra > ELETROTÉCNICA > INSTALAÇÕES ELÉTRICAS > DE INSTALAÇÕES ELÉTRICAS EM BAIXA TENSÃO > #11.10.1.2 - PARA FINS COMERCIAIS	1.439,10	m2





**Anotação de Responsabilidade Técnica - ART**  
**Lei nº 6.496, de 7 de dezembro de 1977**

**CREA-CE**

**ART OBRA / SER**  
**Nº CE20251623**



**Conselho Regional de Engenharia e Agronomia do Ceará**

**INICIAL**

60 - Fiscalização de obra > CONSTRUÇÃO CIVIL > MATERIAIS DE CONSTRUÇÃO CIVIL > #1.2.6 - DE APLICAÇÃO DE OUTROS MATERIAIS	1.439,10	m2
60 - Fiscalização de obra > GEOTECNIA E GEOLOGIA DA ENGENHARIA > OBRAS DE TERRA > DE OBRAS DE TERRA > #3.3.1.3 - ATERRO	1.439,10	m2

Após a conclusão das atividades técnicas o profissional deve proceder a baixa desta ART

**5. Observações**

CONSTRUÇÃO DE CAMPO SOCIETY, DISTRITO SÃO JOÃO DE DEUS, RUSSAS/CE. PT 1088461-73

**6. Declarações**

- Declaro que estou cumprindo as regras de acessibilidade previstas nas normas técnicas da ABNT, na legislação específica e no decreto n. 5296/2004.

**7. Entidade de Classe**

NENHUMA - NÃO OPTANTE

**8. Assinaturas**

Declaro serem verdadeiras as informações acima

\_\_\_\_\_ de \_\_\_\_\_ de \_\_\_\_\_  
 Local data



Documento assinado eletronicamente  
 com credenciais de login e senha  
**ALYSON DA SILVA BELARMINO VIANA**  
 RNP: 0619443383  
 Data: 11/04/2025 17:54:38

**ALYSON DA SILVA BELARMINO VIANA - CPF: 071.513.483-39**  
**SAVIO GURGEL**  
**NOGUEIRA:45560153320**  
 Prefeitura municipal de Russas. - CPF: 07.535.446/0001-60

**9. Informações**

\* A ART é válida somente quando quitada, mediante apresentação do comprovante do pagamento ou conferência no site do Crea.

**10. Valor**

Valor da ART: R\$ 103,03 Registrada em: 11/04/2025 Valor pago: R\$ 103,03 Nosso Número: 8217863127





Prefeitura de  
**Russas**

Secretaria de Meio Ambiente - SEMA



PROF.  
AMBIOLOGIA



## ANUÊNCIA PARA FINS DE LICENCIAMENTO AMBIENTAL

### Nº 017/2024

Certificamos para fins de licenciamento ambiental que a atividade de **Campo Society**, de interesse da Prefeitura Municipal de Russas, inscrita sob o CNPJ nº 07.535.446/0001-60, a ser instalada em um terreno com área total de 1.473,58 m<sup>2</sup> e área construída de 1.353,73 m<sup>2</sup>, localizada no Distrito de São João de Deus, Zona Rural do Município de Russas, Estado do Ceará, está em conformidade com a Lei Municipal nº 733/2000, que dispõe sobre Uso, Parcelamento e Ocupação do Solo; com a Lei Municipal 1.819/2019 que dispõe sobre a Política Municipal de Meio Ambiente; com a Lei Federal nº 12.651/2012 que dispõe sobre a proteção da vegetação nativa, bem como as demais normas estaduais, que devem ser atendidas todas as restrições.

#### Observação:

Em consonância com as normas legais vigentes, este documento poderá ser revisto a qualquer tempo pela administração pública municipal, através da Secretaria Municipal de Meio Ambiente, observados os limites da zona urbana e da zona de expansão urbana do município, por decisão fundamentada na legislação ambiental municipal, nas leis de Uso e Ocupação do Solo, na Política Municipal de Meio Ambiente e no Plano Diretor, sem prejuízo da observância às legislações estaduais e federais atinentes à matéria.

Russas, Ceará, 02 de maio de 2024.

**Elton de Oliveira Gonçalves**

Secretário de Meio Ambiente

Portaria Nº 012/2021



## LICENÇA AMBIENTAL Nº 014/2024

Validade até 03/05/2027

### REGULARIZAÇÃO

A Secretaria de Meio Ambiente de Russas - SEMA, no uso de suas atribuições, expede a presente Licença, que autoriza a:

Nome / Razão Social: PREFEITURA MUNICIPAL DE RUSSAS  
CPF / CNPJ: 07.535.446/0001-60  
Endereço: AVENIDA DOM LINO, Nº 831, CENTRO  
Município: RUSSAS  
Protocolo de Processo: SEMA Nº 19/2024/NLA

LICENÇA AMBIENTAL POR ADESÃO E COMPROMISSO PARA ATIVIDADE DE IMPLANTAÇÃO DE CAMPO SOCIETY COM ÁREA TOTAL DE 1.473,58 M<sup>2</sup> E ÁREA CONSTRUÍDA DE 1.353,73 M<sup>2</sup>, LOCALIZADA NO DISTRITO DE SÃO JOÃO DE DEUS, S/N, ZONA RURAL DO MUNICÍPIO DE RUSSAS, ESTADO DO CEARÁ.

### CONDICIONANTES

1. Submeter à prévia análise da Secretaria de Meio Ambiente de Russas qualquer alteração que se faça no empreendimento;
2. A Secretaria de Meio Ambiente de Russas, mediante decisão motivada, poderá modificar as condicionantes e as medidas de controle e adequação, suspender ou cancelar esta licença caso ocorra:
3. - Violação ou inadequação de quaisquer condicionantes ou normas legais;
4. - Omissão ou falsa descrição de informações relevantes que subsidiariam a expedição da anuência;
5. - Superveniência de riscos ambientais e de saúde.
6. Afixar, no local do empreendimento, placa indicativa do licenciamento ambiental, de acordo com a Resolução COEMA Nº 01, de 28 de fevereiro de 2000;
7. Classificar, Armazenar e promover a destinação final dos resíduos sólidos produzidos na empresa seguindo criteriosamente a NBR 10.004/04, a Lei Nº 12.305 de 02/08/2010, que institui a Política Nacional de Resíduos Sólidos e a Lei 1.808/2019, que institui a Política Municipal de Resíduos Sólidos;
8. No caso de encerramento, desistência ou suspensão das atividades a empresa deverá obrigatoriamente comunicar a Secretaria de Meio Ambiente de Russas;
9. Para verificar o cumprimento das normas relativas à preservação do meio ambiente, o município, a qualquer tempo, poderá inspecionar o estabelecimento ou equipamento, determinando as modificações que forem julgadas necessárias estabelecendo instruções para o seu funcionamento.

### CONDICIONANTES COM PRAZO

1. Publicar o recebimento desta Licença no prazo de 30 (trinta) dias corridos subsequentes a data da sua concessão, em cumprimento ao Decreto Federal Nº 99.274 de 06 de junho de 1990 e a Resolução CONAMA Nº 006, de 24 de janeiro de 1986, complementada pela Resolução CONAMA Nº 281 de 12 de julho de 2001;
2. A renovação desta licença deverá ser protocolada em até 120 (cento e vinte) dias de antecedência da expiração do seu prazo de validade, conforme Resolução COEMA 02/2019, o que lhe conferirá a prorrogação automática de seu prazo de validade até a manifestação definitiva da SEMA. Caso o interessado protocole a solicitação de renovação antes do vencimento da licença, porém após o mencionado prazo, não terá direito a prorrogação automática da validade da Licença;

Russas, 03 de maio de 2024

  
Elton de Oliveira Gonçalves  
Secretário de Meio Ambiente  
Portaria Nº 012/2021



## ACERVO TÉCNICO

Dentre os itens classificados da Curva ABC, sugere-se os itens a seguir elencados como os de maior relevância para a execução da referida obra de construção de campo Society, PT 1088461-73 e, portanto, devem compor o **acevo técnico operacional e profissional** dado o seu nível de complexidade de execução, dos impactos negativos da má execução dos mesmos e seu impacto econômico no orçamento. É válido ressaltar que os demais itens da referida categoria não apresentam grandes desafios em virtude da sua natureza de execução e embora tenham impacto no orçamento não representam dificuldades que que careçam de alta especialização da contratada para garantia de uma entrega capaz de atender os padrões de qualidade adequados.

A) GRAMA SINTÉTICA ESPORTIVA PARA FUTEBOL EM POLIETILENO, COM ALTURA MINIMA DE 50MM (FORNECIMENTO E COLOCAÇÃO) – QUANTIDADE: 695,05 M<sup>2</sup>

B) REDE DE PROTEÇÃO PARA QUADRAS POLIESPORTIVAS - FORNECIMENTO E INSTALAÇÃO – QUANTIDADE: 306 M<sup>2</sup>

C) LASTRO COM MATERIAL GRANULAR (AREIA MÉDIA), APLICADO EM PISOS OU LAJES SOBRE SOLO, ESPESSURA DE \*10 CM\*. AF\_01/2024 – QUANTIDADE: 54,14 M<sup>3</sup>

Solicitamos que seja observado o destaque técnico-operacional desses itens para garantir a excelência na execução e a conformidade aos padrões de qualidade e segurança estabelecidos.

**ALYSON DA SILVA  
BELARMINO**  
**VIANA:07151348339**

Assinado digitalmente por ALYSON DA SILVA BELARMINO  
VIANA:07151348339  
ID: C=BR, O=ICP-Brasil, OU=Certificado Digital PE A1, OU=Presencial, OU=45616309000149, OU=AC SingularID Múltipla,  
CN=ALYSON DA SILVA BELARMINO VIANA:07151348339  
Razão: Eu sou o autor deste documento  
Data: 2025.07.16 16:07:52-0300  
Fóssil PDF Reader Versão: 2024.1.0

**Eng° Alyson da Silva Belarmino Viana**  
**CREA-CE 061944338-3**  
**Engenheiro Civil**  
**Prefeitura Municipal de Russas/CE**

Grau de Sigilo  
#PÚBLICO

DATA ASSINATURA  
26/10/2023

PLE - Planilha de Levantamento de Eventos  
Eventograma e Quantitativos

**CAIXA**

Nº OPERAÇÃO 1088461-73	Nº SICONV 944962	IGIOV 944982	GESTOR MESP	PROGRAMA ESPORTE	ACÇÃO / MODALIDADE
PROPRONTE / TOMADOR PREFEITURA MUNICIPAL DE RUSSAS	MUNICÍPIO / UF RUSSAS/CE	LOCALIDADE / ENDEREÇO SÃO JOÃO DE DEUS RUSSAS/CE	OBJETO CONSTRUÇÃO DE CAMPO SOCIETY NO MUNICÍPIO DE RUSSAS/CE		
Nº CTEF	EMPRESA EXECUTORA	CNPJ	OBJETO DO CTEF CONSTRUÇÃO DE CAMPO SOCIETY NO MUNICÍPIO DE RUSSAS/CE	INÍCIO DA OBRA	

Nível	Item	Descrição	Unid.	Qtde.	Preço Unit (R\$)	Preço Total (R\$)	Agrupador de Eventos	1	2	3	4	5	6
Métd	1	SERVIÇOS PRELIMINARES											
Serviço	1.1	FORNECIMENTO E INSTALAÇÃO DE PLACA DE OBRA COM CHAPA GALVANIZADA E ESTRUTURA DE MADEIRA. AF_03/2022_PS	M2	4,50	563,43	2.535,44	2-SERVIÇOS PRELIMINARES	4,50					
Nível	1A	INDUMENTAÇÃO DE TERRA	M2	293,64	16,50	4.845,06	2-SERVIÇOS PRELIMINARES	293,64					
Serviço	1.2	ESCAVAÇÃO E CARGA DE MATERIAL 1-CAT.	M3	294,48	39,50	11.631,96	2-SERVIÇOS PRELIMINARES	294,48					
Serviço	1.3	TRANSPORTE DE MATERIAL, EXCETO ROCHA EM CAMINHÃO ATÉ 5 KM	M3										
Métd	2	CALÇADA											
Serviço	2.1	ESCAVAÇÃO MANUAL PARA VIGA BALDRAME OU SAPATA CORRIDA (INCLUINDO ESCAVAÇÃO PARA COLOCAÇÃO DE FÓRMAS). AF_01/2024	M3	0,92	134,57	123,80	3-CALÇADA	0,92					
Serviço	2.2	TRANSPORTE DE MATERIAL, EXCETO ROCHA EM CAMINHÃO ATÉ 5 KM	M3	0,92	39,50	36,34	3-CALÇADA	0,92					
Serviço	2.3	CARGA MANUAL DE ENTULHO EM CAMINHÃO BASCULANTE	M3	0,92	36,68	33,75	3-CALÇADA	0,92					
Serviço	2.4	ASSENTAMENTO DE GUIA (MEIO-FIO) EM TRECHO RETO, CONFECCIONADA EM CONCRETO PRÉ-FABRICADO, DIMENSÕES 100X15X13X30 CM (COMPRIMENTO X BASE INFERIOR X BASE SUPERIOR X ALTURA). AF_01/2024	M3	45,86	54,16	2.483,78	3-CALÇADA	45,86					
Métd	2A	PISO CALÇADA											
Serviço	2.5	EXECUÇÃO DE PASSEIO EM PISO INTERTRAVADO, COM BLOCO RETANGULAR COM NATURAL DE 20 X 10 CM, ESPESURA 6 CM. AF_10/2022	M2	30,30	93,65	2.837,60	3-CALÇADA	30,30					
Serviço	2.6	CANADA SEPARADORA PARA EXECUÇÃO DE RADIER, PISO DE CONCRETO OU LAJE SOBRE M2 30.30 SOLO, EMILONA PLÁSTICA. AF_09/2021	M2	30,30	2,32	70,30	3-CALÇADA	30,30					
Serviço	2.7	RAMPA DE ACESSIBILIDADE EM CONCRETO MOLDOADO IN LOCO, EM CALÇADA PRÉ M2 12,80 EXISTENTE COM LARGURA MENOR A 3,00 M, FCK 25MPA, COM PISO PODOTÁTIL. AF_03/2024	M3	12,80	257,06	3.290,62	3-CALÇADA	12,80					
Serviço	2.8	PISO PODOTÁTIL DE ALERTA OU DIRECCIONAL, DE BORRACHA, ASSENTADO SOBRE M 33,11 ARGAMASSA. AF_05/2020	M2	33,11	234,26	7.756,35	3-CALÇADA	33,11					
Serviço	2.9	ATERRO MANUAL DE VALAS COM AREIA PARA ATERRO. AF_08/2023	M3	4,38	147,36	645,44	3-CALÇADA	4,38					
Métd	3	REDE DE PROTEÇÃO											
Serviço	3.1	REDE DE PROTEÇÃO PARA QUADRAS POLIESPORTIVAS - FORNECIMENTO E INSTALAÇÃO	M2	612,00	49,23	30.128,76	4-REDE DE PROTEÇÃO	612,00					
Serviço	3.2	POSTE METÁLICO DECORATIVO CÔNICO RETO FLANGEADO POSTE METÁLICO D=50 MM, H=4,50 M, PARA SUPORTE DE REDE DE PROTEÇÃO DE NYLON.	UN	9,00	402,25	3.219,00	4-REDE DE PROTEÇÃO	9,00					

Valor Total do Orçamento: R\$ 470.379,48

Frentes de Obras:



ALYSON DA SILVA  
RUI A DMINIO

1	2	3	4	5	6
3,00					
67,68					
27,07					
108,28					
1.390,10					
1.353,50					
4,00					
4,00					
12,00					
272,00					
49,00					
12,00					
2,00					
2,00					
1,00					
5,00					
4,00					
1,00					
12,00					

Frontes de Obra:

Nível	Item	Descrição	Unid.	Qtde.	Preço Unit. (R\$)	Preço Total (R\$)	Agrupador de Eventos
Serviço	3.3	PORTÃO DE TUBO DE AÇO GALVANIZADO DE 2" (1X2)m. INCL. PILARES DE SUSTENTÇÃO	UN	3,00	1.796,32	5.388,96	4-REDE DE PROTEÇÃO
Mista	4	PISO DO CAMPO					5-ETAPA 1 DO PISO
Serviço	4.1	LASTRO DE BRITA	M3	67,68	168,45	12.154,30	5-ETAPA 1 DO PISO
Serviço	4.2	ATERRO COM PÓ DE PEDRA, ESPALHAMENTO E COMPACTAÇÃO MECÂNICA, C/ CONTROLE, MAT. DE AQUISIÇÃO	M3	27,07	132,43	3.584,98	5-ETAPA 1 DO PISO
Serviço	4.3	GRAMA SINTÉTICA ESPORTIVA PARA FUTEBOL EM POLIETILENO, COM ALTURA MÍNIMA DE 60MM	M2	108,28	267,94	28.012,54	5-ETAPA 1 DO PISO
Serviço	4.4	GRAMA SINTÉTICA ESPORTIVA PARA FUTEBOL EM POLIETILENO, COM ALTURA MÍNIMA DE 60MM (FORNECIMENTO E COLOCAÇÃO)	M2	1.390,10	204,92	284.859,29	5-ETAPA 1 DO PISO
Serviço	4.5	GEOTEXTIL NÃO-TECIDO 100% POLIÉSTER COM RESISTÊNCIA A TRAÇÃO LONGITUDINAL MÍNIMA DE 10 kN/m (BIDIM RT-10 OU SIMILAR)	M2	1.353,50	15,32	20.735,62	5-ETAPA 1 DO PISO
Mista	5	ILUMINAÇÃO					7-ILUMINAÇÃO
Serviço	5.1	HASTE DE ATERRAMENTO, DIÂMETRO 50", COM 3 METROS - FORNECIMENTO E UN 4,00	UN	4,00	90,72	362,88	7-ILUMINAÇÃO
Serviço	5.2	CAPTOR FRANKLIN (4 PONTAS), EM LATAO CROMADO, H = 300 MM, UMA DESCIDA	UN	4,00	85,45	341,80	7-ILUMINAÇÃO
Serviço	5.3	REFLETOR DE LED JC - FL 400V SE 6.500K	UN	12,00	278,87	3.346,44	7-ILUMINAÇÃO
Serviço	5.4	CABO DE COBRE FLEXÍVEL ISOLADO, 6 MMF, ANTI-CHAMA 450V750 V, PARA CIRCUITOS M 272,00	UN	272,00	11,26	3.062,72	7-ILUMINAÇÃO
Serviço	5.5	TERMINAIS - FORNECIMENTO E INSTALAÇÃO, AF_03/2023	UN	40,00	12,45	498,00	7-ILUMINAÇÃO
Serviço	5.6	CABO CORDPLAST (CABO PPI) 3 x 2,50 mm²	M	12,00	19,30	231,60	7-ILUMINAÇÃO
Serviço	5.7	CONECTOR GRAMPO METÁLICO TIPO OLHAL, PARA SPIDA, PARA HASTE DE ATERRAMENTO UN 12,00	UN	2,00	133,96	267,92	7-ILUMINAÇÃO
Serviço	5.8	DE 50" E CABOS DE 10 A 50 MM² - FORNECIMENTO E INSTALAÇÃO, AF_08/2023	M3	2,00	17,52	35,04	7-ILUMINAÇÃO
Serviço	5.9	QUADRO DE MEDIÇÃO PADRÃO COELCE - PADRÃO POPULAR DISJUNTOR MONOPOLAR TIPO DIN, CORRENTE NOMINAL DE 25A - FORNECIMENTO E UN 2,00	UN	1,00	28,09	28,09	7-ILUMINAÇÃO
Serviço	5.10	CAIXA EM ALVENARIA (40X40X60cm) DE 1/2 TUCLO COBUM, LASTRO DE CONCRETO E UN 5,00	UN	5,00	384,75	1.923,75	7-ILUMINAÇÃO
Serviço	5.11	TAMPA DE CONCRETO POSTE DE CONCRETO DUPLO T, RESISTÊNCIA NOMINAL 200KG, H= 9,00M, PESO UN 4,00	UN	4,00	1.324,35	5.297,40	7-ILUMINAÇÃO
Serviço	5.12	APROXIMADO 470KG ELETRODUTO RÍGIDO ROSCAVEL, PVC, DN 32 MM (1"), PARA CIRCUITOS TERMINAIS, M 90,00	UN	90,00	21,32	1.918,80	7-ILUMINAÇÃO
Serviço	5.13	INSTALADA EM PAREDE - FORNECIMENTO E INSTALAÇÃO, AF_03/2023	UN	1,00	4,07	4,07	7-ILUMINAÇÃO
Serviço	5.14	CURVA 90 GRAUS, LONGA, DE PVC RÍGIDO ROSCAVEL, DE 1", PARA ELETRODUTO PARA ELETRODUTO LUVA PARA ELETRODUTO, PVC, ROSCAVEL, DN 32 MM (1"), PARA CIRCUITOS TERMINAIS, UN 12,00	UN	12,00	16,05	192,60	7-ILUMINAÇÃO
Serviço	5.14	INSTALADA EM PAREDE - FORNECIMENTO E INSTALAÇÃO, AF_03/2023					

Valor Total do Orçamento: R\$ 470.379,48



Nível	Item	Descrição	Unid.	Qtd.	Preço Unit (R\$)	Preço Total (R\$)	Agrupador de Eventos	1	2	3	4	5	6
Serviço	5.15	POSTE DE CONCRETO CIRCULAR, RESISTÊNCIA NOMINAL 300KG, H= 7,00M, PESO UN 1,00 APROXIMADO 500KG	M	1,00	1.371,12	1.371,12	7-ILUMINAÇÃO	1,00					
Serviço	5.16	QUADRO DE DISTRIBUIÇÃO, SEM BARRAMENTO, EM PVC, DE SOBREPOR, PARA 3 UN 4,00 DISJUNTORES NEMA OU 4 DISJUNTORES DIN	M	4,00	47,19	188,76	7-ILUMINAÇÃO	4,00					
Serviço	5.17	DISPOSITIVO DRS CLASSE II, 1 POLO, TENSÃO MÁXIMA DE 275 V, CORRENTE MÁXIMA DE UN 1,00 "20" KA (TIPO AC)	UN	1,00	90,26	90,26	7-ILUMINAÇÃO	1,00					
Mais	6	TRAVES											
Serviço	6.1	ESTRUTURA METÁLICA DE TRAVES DE FUTEBOL DE CAMPO OFICIAL, EM TUBOS DE AÇO GALVANIZADO, DIMENSÕES 7,32 X 2,44 X 1,50, COM ACABAMENTO E PINTURA, INCLUSIVE REDE EM FIO 100% NYLON COM PROTEÇÃO UV	CJ	1,00	4.951,44	4.951,44	8-TRAVES	1,00					
Mais	7	TAXA DE ADMINISTRAÇÃO											
Serviço	7.1	TAXA DE ADMINISTRAÇÃO	%	100,00	202,94	202,94	1-Administração Local	100,00					
						20.234,00		100,00					

Fontes de Obras:

Valor Total do Orçamento: R\$ 470.379,48

ALYSON DA SILVA  
BELARMINO  
VIANA:07151348339

Responsável Técnico: ALYSON DA SILVA BELARMINO VIANA  
CREA / CAU: 061944338-3

RUSSAS/CE, 22 de abril de 2025  
Local e Data



**CAIXA**

PLE - Planilha de Levantamento de Eventos  
Detalhamento de Eventos

Grau de Sigilo  
#PÚBLICO

Nº OPERAÇÃO 1089461-73	Nº SICONV 944982	GIGOV	GESTOR 944982/MESP	PROGRAMA ESPORTE	ACÃO / MODALIDADE	DATA ASSINATURA 29/10/2023
PROPRIETÁRIO / TOMADOR PREFEITURA MUNICIPAL DE RUSSAS	MUNICÍPIO / UF RUSSAS/CE	MUNICÍPIO / ENDEREÇO SÃO JOÃO DE DEUS RUSSAS/CE	OBJETO DO CTEF CONSTRUÇÃO DE CAMPO SOCIETY NO MUNICÍPIO DE RUSSAS/CE	OBJETO (CONSTRUÇÃO DE CAMPO SOCIETY NO MUNICÍPIO DE RUSSAS/CE)	INÍCIO DA OBRA	
Nº CTEF EMPRESA EXECUTORA	CNPJ					

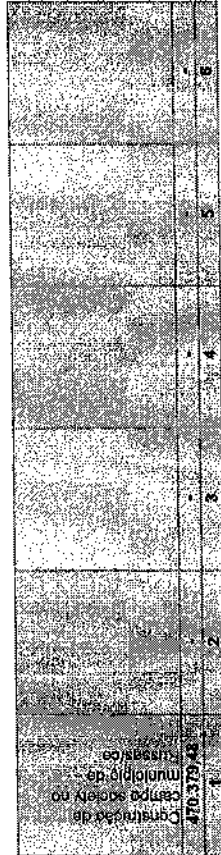

Serviços: Todos  
 Modo de Exibição: Eventos

Valor de Investimento: R\$ 470.379,48  
 Total por Frente (R\$):

Evento	Item Ob.	Título dos Eventos/Descrição Serviço	Unid.	R\$	%	R\$	Quantidade	Valor Total
1	7.1	Administração Local		20.294,00		20.294,00	-	-
1	7.1	TAXA DE ADMINISTRAÇÃO		100,00		100,00	-	-
2		SERVIÇOS PRELIMINARES		19.012,46		19.012,46	-	-
2	1.1	FORNECIMENTO E INSTALAÇÃO DE PLACA DE OBRA COM CHAPA GALVANIZADA E ESTRUTURA DE MADEIRA. AF_03/2022_PS	M2	4,50		4,50	-	-
2	1.2	ESCAVAÇÃO E CARGA DE MATERIAL 1CAT.	M2	293,64		293,64	-	-
2	1.3	TRANSPORTE DE MATERIAL, EXCETO ROCHA EM CAMINHÃO ATÉ 5 KM	M3	294,48		294,48	-	-
3		CALÇADA		17.277,98		17.277,98	-	-
3	2.1	ESCAVAÇÃO MANUAL PARA VIGA BALDRAME OU SAPATA CORRIDA (INCLUINDO ESCAVAÇÃO PARA COLOCAÇÃO DE FORMAS), AF_01/2024	M3	0,92		0,92	-	-
3	2.2	TRANSPORTE DE MATERIAL, EXCETO ROCHA EM CAMINHÃO ATÉ 5 KM	M3	0,92		0,92	-	-
3	2.3	CARGA MANUAL DE ENTULHO EM CAMINHÃO BASCULANTE	M3	0,92		0,92	-	-
3	2.4	ASSENTAMENTO DE GUIA (MEIO-FIO) EM TRECHO RETO. CONFECIONADA EM CONCRETO PRÉ-FABRICADO, DIMENSÕES 100X15X13X30 CM (COMPRIMENTO X BASE INFERIOR X BASE SUPERIOR X ALTURA). AF_01/2024	M3	45,86		45,86	-	-
3	2.5	EXECUÇÃO DE PASSEIO EM PISO INTERTRAVADO, COM BLOCO RETANGULAR COR NATURAL DE 20 X 10 CM, ESPESURA 6 CM. AF_10/2022	M2	30,30		30,30	-	-
3	2.6	CAMADA SEPARADORA PARA EXECUÇÃO DE RADIER, PISO DE CONCRETO OU LAJE SOBRE M2 30,30 SOLO, EM LONA PLÁSTICA. AF_09/2021	M2	30,30		30,30	-	-
3	2.7	RAMPA DE ACESSIBILIDADE EM CONCRETO MOLDADO IN LOCO, EM CALÇADA PRÉ M2 12,80 EXISTENTE COM LARGURA MENOR A 3,00 M, FCK 25MPA, COM PISO PODOTÁTIL. AF_03/2024	M3	12,80		12,80	-	-
3	2.8	PISO PODOTÁTIL DE ALERTA OU DIRECIONAL, DE BORRACHA, ASSENTADO SOBRE M 33,11 ARGAMASSA. AF_05/2020	M2	33,11		33,11	-	-
3	2.9	ATERRO MANUAL DE VALAS COM AREIA PARA ATERRO. AF_08/2023	M3	4,38		4,38	-	-



ALYSON DA SILVA BELARMINO

Serviços: Todos  
 Modo de Exibição: Eventos

Valor de Investimento: R\$ 470.379,48

Evento	Item	Org	Título dos Eventos	Descrição Serviço	Unid.	Total por Frente (R\$)	Obra
4			REDE DE PROTEÇÃO		R\$	38.735,72	
4	3.1		REDE DE PROTEÇÃO PARA QUADRAS POLIESPORTIVAS - FORNECIMENTO E INSTALAÇÃO		M2	612,00	
4	3.2		POSTE METÁLICO DECORATIVO CÔNICO RETO FLANGEADO POSTE METÁLICO D=50 MM, H=4,50 M, PARA SUPORTE DE REDE DE PROTEÇÃO DE NYLON.		UN	8,00	
4	3.3		PORTÃO DE TUBO DE AÇO GALVANIZADO DE 2" (1X2)m, INCL.		UN	3,00	
5			PILARES DE SUSTENTAÇÃO		R\$	66.087,34	
5	4.1		ETAPA 1 DO PISO		M3	67,68	
5	4.2		LASTRO DE BRITA		M3	27,07	
5	4.3		ATERRO COM PÓ DE PEDRA, ESPALHAMENTO E COMPACTAÇÃO MECÂNICA, C/CONTROLE, MAT. DE ADQUIÇÃO		M3	108,28	
5	4.5		LASTRO DE AREIA ADQUIRIDA		M2	1.353,50	
6			GEOTÊXTIL NÃO-TECIDO 100% POLIÉSTER COM RESISTÊNCIA A TRACÇÃO LONGITUDINAL MÍNIMA DE 10 kN/m (BIDIM RT-10 OU SIMILAR)		R\$	284.859,29	
6	4		ETAPA 2 DO PISO		M2	1.390,10	
6	4.4		GRAMA SINTÉTICA ESPORTIVA PARA FUTEBOL EM POLIETILENO, COM ALTURA MÍNIMA DE 50MM (FORNECIMENTO E COLOCAÇÃO)		R\$	19.161,25	
7			ILUMINAÇÃO		UN	4,00	
7	5.1		HASTE DE ATERRAMENTO, DIÂMETRO 5/8", COM 3 METROS - FORNECIMENTO E UN 4,00		UN	4,00	
7	5.2		INSTALAÇÃO AF_08/2023		UN	4,00	
7	5.3		CAPTOR FRANKLIN (4 PONTAS), EM LATAO CROMADO, H = 300 MM, UMA DESCIDA		UN	12,00	
7	5.4		REFLETOR DE LED JC - FL 400W SE 6.500K		UN	272,00	
7	5.5		CABO DE COBRE FLEXÍVEL ISOLADO, 6 MM², ANTI-CHAMA 450/750 V, PARA CIRCUITOS M 272,00		UN	40,00	
7	5.6		TERMINAIS - FORNECIMENTO E INSTALAÇÃO AF_03/2023		M	12,00	
7	5.7		CABO CORDPLAST (CABO PP) 3 x 2,50 mm²		UN	2,00	
7	5.8		CONECTOR GRAMPO METÁLICO TIPO OLHAL, PARA SPDA, PARA HASTE DE ATERRAMENTO UN 12,00		M3	2,00	
7	5.9		DE 5/8" E CABOS DE 10 A 50 MM² - FORNECIMENTO E INSTALAÇÃO AF_08/2023		UN	1,00	
7	5.10		QUADRO DE MEDIÇÃO PADRÃO COELCE - PADRÃO POPULAR DISJUNTOR MONOPOLAR TIPO DIN, CORRENTE NOMINAL DE 25A - FORNECIMENTO E UN 2,00		UN	5,00	
7	5.11		DISJUNTOR MONOPOLAR TIPO DIN, CORRENTE NOMINAL DE 40A - FORNECIMENTO E UN 1,00		UN	1,00	
7	5.12		INSTALAÇÃO AF_10/2020		UN	5,00	
7	5.13		CAIXA EM ALVENARIA (40x40x60cm) DE 1/2 TIJOLO COMUM, LASTRO DE CONCRETO E UN 5,00		UN	5,00	
7	5.14		TAMPA DE CONCRETO		UN	5,00	

ALYSON DA SILVA  
 BELARMINO

Assinado eletronicamente  
 pelo(a) Sr(a) Alyson da Silva Belarmino  
 em 12/08/2023 às 14:00:00  
 Assinatura: Alyson da Silva Belarmino

Serviços: Todos  
 Modo de Exibição: Eventos

Valor de Investimento: R\$ 470.379,48

Evento	Item	Quantidade	Valor Unitário	Valor Total
Comunidade de Campo Oficial de Rússas				
		470	379,48	176.356,56

Evento	Item	Título dos Eventos / Descrição Serviço	Unid.	Total por Frente (R\$)	Grde.
7	5.11	POSTE DE CONCRETO DUPLO T. RESISTENCIA NOMINAL 200KG. H= 9,00M, PESO UN 4,00 APROXIMADO 470KG	UN	4,00	-
7	5.12	ELETRODUTO RIGIDO ROSCAVEL, PVC, DN 32 MM (1"), PARA CIRCUITOS TERMINAIS. M 90,00 INSTALADO EM PAREDE - FORNECIMENTO E INSTALAÇÃO. AF_03/2023	UN	90,00	-
7	5.13	CURVA 90 GRAUS, LONGA, DE PVC RIGIDO ROSCAVEL, DE 1" PARA ELETRODUTO	UN	1,00	-
7	5.14	LUVA PARA ELETRODUTO, PVC, ROSCAVEL, DN 32 MM (1"). PARA CIRCUITOS TERMINAIS. UN 12,00 INSTALADA EM PAREDE - FORNECIMENTO E INSTALAÇÃO. AF_03/2023	UN	12,00	-
7	5.15	POSTE DE CONCRETO CIRCULAR, RESISTENCIA NOMINAL 300KG, H= 7,00M, PESO UN 1,00 APROXIMADO 500KG	M	1,00	-
7	5.16	QUADRO DE DISTRIBUICAO, SEM BARRAMENTO, EM PVC, DE SOBREPOR, PARA 3 UN 4,00 DISJUNTORES NEMA OU 4 DISJUNTORES DIN	M	4,00	-
7	5.17	DISPOSITIVO DPS CLASSE II, 1 POLO, TENSÃO MÁXIMA DE 275 V, CORRENTE MÁXIMA DE UN 1,00 "20" KA (TIPO AC)	UN	1,00	-
8	Evento	TRAVES	R\$	4.951,44	-
8	6.1	ESTRUTURA METÁLICA DE TRAVES DE FUTEBOL DE CAMPO OFICIAL, EM TUBOS DE AÇO GALVANIZADO, DIMENSÕES 7,32 X 2,44 X 1,50, COM ACABAMENTO E PINTURA, INCLUSIVE REDE EM FIO 100% NYLON COM PROTEÇÃO UV	Cj	1,00	-

Responsável Técnico: ALYSON DA SILVA BELARMINO VIANA  
 CREA / CAU: 061944338-3

RUSSAS/CE, 22 de abril de 2023  
 Local e Data

ALYSON DA SILVA  
 BELARMINO







QCI - QUADRO DE COMPOSIÇÃO DO INVESTIMENTO

Nº OPERAÇÃO 108846173	Nº SICONV 944982	GESTOR	PROGRAMA ESPORTE	ACÃO / MODALIDADE	RECURSO OGU/PAC
PROPRIETÁRIO / TOMADOR PREFEITURA MUNICIPAL DE RUSSAS	MUNICÍPIO / UF RUSSAS/CE	LOCALIDADE / ENDEREÇO RUA PADRE ALÍPIO SIN - PLANALTO DA CATUMBELA - RUSSAS/CE	VALORES CONTRATADOS (R\$)	RECURSO	
OBJETO CONSTRUÇÃO DE CAMPO SOCIETY NO MUNICÍPIO DE RUSSAS/CE	REPASSO 238.750,00	REPASSO 231.629,48	CONTRAPARTIDA INVESTIMENTO		470.379,48

Saldo a Reprogramar	Repasso (R\$) 238.750,00	Contrapartida (R\$) 231.629,48
---------------------	-----------------------------	-----------------------------------

Etapa	Meta / Sub-Meta	Item de Investimento	Sub-Item de Investimento	Descrição da Meta / Sub-Meta	Situação	Quantidade	Unid.	Lote de Licitação / nº CTEF	Repasso (R\$)	Contrapartida Financeira (R\$)	Outros (R\$)	Investimento (R\$)
	TOTAL								(100%)	(0,00%)	(0,00%)	(0,00%)
1	Meta 1.	Equipamentos comunitários	Esportes				m²		-	-	-	-
1	Meta 2.								-	-	-	-
1	Meta 3.								-	-	-	-
1	Meta 4.								-	-	-	-
1	Meta 5.								-	-	-	-
1	Meta 6.								-	-	-	-
1	Meta 7.								-	-	-	-
1	Meta 8.								-	-	-	-
1	Meta 9.								-	-	-	-
1	Meta 10.								-	-	-	-

1	TOTAL											
2												
3												

SAVIO GURGEL  
NOGUEIRA 45560153320

Local: Russas/CE  
Data: 22 de abril de 2025

Representante Tomador / Agente Promotor  
Nome: SAVIO GURGEL NOGUEIRA  
Cargo: PREFEITO MUNICIPAL



Grav de Sigilo  
MUNICÍPIO DE RUSSAS/CE

RECURSO  
OSU PAC

VALORES CONTRATADOS (R\$)  
INVESTIMENTO  
470.379,48

REPASSE  
231.629,48

CONTRAPARTIDA  
231.629,48

CONTRATADO (R\$)  
231.629,48

CONTRATADO (R\$)  
231.629,48

CONTRATADO (R\$)  
231.629,48

CONTRATADO (R\$)  
231.629,48

CONTRATADO (R\$)  
231.629,48

CONTRATADO (R\$)  
231.629,48

CONTRATADO (R\$)  
231.629,48

CONTRATADO (R\$)  
231.629,48

CONTRATADO (R\$)  
231.629,48

CONTRATADO (R\$)  
231.629,48

OFF-OT - CRONOGRAMA FÍSICO FINANCEIRO DO CONTRATO

PROGRAMA ESPORTE	IAÇÃO / MODALIDADE
MUNICÍPIO / UF RUSSAS/CE	LOCALIDADE / ENDEREÇO RUA PADRE ALÍPIO SIN - FLAMALTO DA CATUMBELA - RUSSAS/CE
PROPOSTANTE / TOMADOR PREFEITURA MUNICIPAL DE RUSSAS	APELIDO DO EMPREENDIMENTO CONSTRUÇÃO DE CAMPO SOCIETY NO MUNICÍPIO DE RUSSAS/CE
OBJETO CONSTRUÇÃO DE CAMPO SOCIETY NO MUNICÍPIO DE RUSSAS/CE	

Início Previsto  
jan-25

Etapa	Meta / Sub-Meta	Descrição da Meta / Sub-Meta	Valores Totais (R\$)	Parcela 1 fev-25	Parcela 2 mar-25	Parcela 3 abr-25	Parcela 4 mai-25	Parcela 5 jun-25	Parcela 6 jul-25	Parcela 7 ago-25	Parcela 8 set-25
		Repasse (R\$)	0,00	0,00	0,00	0,00	0,00	0,00	0,00	0,00	0,00
		CP Fin. (R\$)	0,00	0,00	0,00	0,00	0,00	0,00	0,00	0,00	0,00
		Outros (R\$)	0,00	0,00	0,00	0,00	0,00	0,00	0,00	0,00	0,00
		Invest. (R\$)	0,00	0,00	0,00	0,00	0,00	0,00	0,00	0,00	0,00
		Total (R\$)	0,00	0,00	0,00	0,00	0,00	0,00	0,00	0,00	0,00
		Repasse (%)	0,00%	0,00%	0,00%	0,00%	0,00%	0,00%	0,00%	0,00%	0,00%
		CP Fin. (%)	0,00%	0,00%	0,00%	0,00%	0,00%	0,00%	0,00%	0,00%	0,00%
		Outros (%)	0,00%	0,00%	0,00%	0,00%	0,00%	0,00%	0,00%	0,00%	0,00%
		Acum. Inv. (%)	0,00%	0,00%	0,00%	0,00%	0,00%	0,00%	0,00%	0,00%	0,00%

SAVIO GURGEL

NOGUEIRA:45560153320

Representante Tomador / Agente Promotor  
Nome: SAVIO GURGEL NOGUEIRA  
Cargo: PREFEITO MUNICIPAL

Local: Russas/CE  
Data: 22 de abril de 2025







Grau de Sigil  
# PÚBLICO

Ofício n°:

Russas/CE, 22 de abril de 2025

À  
CAIXA ECONÔMICA FEDERAL  
GIGOV

Assunto: Solicitação de autorização de desbloqueio de recursos - Medição n°  
REF: Termo de Compromisso - Operação n°: 1088461-73 - SICONV n°: 944982

Programa: ESPORTE  
Objeto: CONSTRUÇÃO DE CAMPO SOCIETY NO MUNICIPIO DE RUSSAS/CE

Proponente /  
Compromissário: PREFEITURA MUNICIPAL DE RUSSAS

Senhor Gerente

1. Vimos pelo presente, solicitar à Caixa Econômica Federal autorização para desbloqueio da parcela de recursos relativa ao Termo de Compromisso em referência, conforme valores abaixo discriminados e, para tanto, anexamos a documentação necessária ao pleito.

	Valores Vigentes do TC/CR	Evolução da ª Medição	Valores Medidos Acumulados
Repasse:	R\$ 0,00	R\$ 0,00	R\$ 0,00
Contrapartida Financeira:	R\$ 0,00	R\$ 0,00	R\$ 0,00
Outros:	R\$ 0,00	R\$ 0,00	R\$ 0,00
Investimento:	R\$ 0,00	R\$ 0,00	R\$ 0,00
Execução Física:	-	0,00%	0,00%

2. Informamos também a manutenção da Placa de Obra em local visível e de acordo com padrão estabelecido pela Presidência da República, constante do Manual Visual de Placas e Adesivos de Obra.

Atenciosamente,

**SAVIO GURGEL**  
NOGUEIRA:45560153320  
153320

Assinado digitalmente por SAVIO GURGEL  
NOGUEIRA 45560153320  
ID: C=BR, O=ICP-Brasil, OU=Certificado Digital PF A1,  
OU=Presencial, OU=15616309000149, OU=AC\_SyngulaID  
Múltipla, CN=SAVIO GURGEL NOGUEIRA:45560153320  
Razão: Eu sou o autor deste documento  
Localização:  
Data: 2025.04.22 17:03:47-03'00"  
Fonte: PDF Reader Versão: 2024.4.0

SAVIO GURGEL NOGUEIRA  
PREFEITURA MUNICIPAL DE RUSSAS

