



QUIXERÉ/CE, 24 DE JUNHO DE 2025

SOLICITAÇÃO TÉCNICA

Diante a análise técnica e de acordo com a CURVA ABC, solicito que na habilitação do edital do Processo Licitatório onde tem como objeto **CONSTRUÇÃO DE VESTIÁRIOS, BANHEIROS E MURADA DO CAMPO DE FUTEBOL**, a solicitação de um atestado de qualificação técnico – profissional (Certidão de Acervo Técnico com Atestado - CAT-A) do responsável técnico da licitante junto ao Conselho Regional de Engenharia e Agronomia (CREA) e/ou Conselho de Arquitetura e Urbanismo (CAU), o(s) item(ns):

| |
|------------------------------------------------------------------------------|
| 1. MURO CONTORNO DE ALVENARIA E CONCRETO (PILAR+CINTA) REBOCADO, COM PINTURA |
| 2. CERCA C/ MOURÕES PM - CONCRETO E ARAME LISO - 6 FIOS |

E de qualificação técnico-operacional, o(s) item(ns) e com quantitativo mínimo:

| | |
|------------------------------------------------------------------------------|-----------|
| 1. MURO CONTORNO DE ALVENARIA E CONCRETO (PILAR+CINTA) REBOCADO, COM PINTURA | 149,09 M2 |
| 2. CERCA C/ MOURÕES PM - CONCRETO E ARAME LISO - 6 FIOS | 154,77 M2 |

Conforme LEI Nº 14.133, DE 1º DE ABRIL DE 2021

Art. 67. A documentação relativa à qualificação técnico-profissional e técnico-operacional será restrita a:

§ 1º A exigência de atestados será restrita às parcelas de maior relevância ou valor significativo do objeto da licitação, assim consideradas as que tenham valor individual igual ou superior a 4% (quatro por cento) do valor total estimado da contratação.

§ 2º Observado o disposto no caput e no § 1º deste artigo, será admitida a exigência de atestados com quantidades mínimas de até 50% (cinquenta por cento) das parcelas de que trata o referido parágrafo, vedadas limitações de tempo e de locais específicos relativas aos atestados

No mínimo de 01 (um) atestado, emitido por pessoa jurídica de direito público ou privado, que comprove(m) execução dos serviços de características técnicas similares as do objeto ora licitado, atinentes às respectivas parcelas de maior relevância, não se admitindo atestado(s) de Projetos, Fiscalização, Supervisão, Gerenciamento, Controle Tecnológico ou Assessoria Técnica dos serviços.

MARCIO JOSE LIMA DE OLIVEIRA:08040968305
Assinado de forma digital por MARCIO JOSE LIMA DE OLIVEIRA:08040968305
Dados: 2025.06.24 12:27:32 -03'00'

Márcio José Lima de Oliveira
Eng. Civil
RNP CE 0621499021



Anotação de Responsabilidade Técnica - ART
Lei nº 6.496, de 7 de dezembro de 1977

CREA-CE

ART OBRA / SERVI
Nº CE20251668011



Conselho Regional de Engenharia e Agronomia do Ceará

INICIAL

1. Responsável Técnico

MÁRCIO JOSÉ LIMA DE OLIVEIRA

Título profissional: **ENGENHEIRO CIVIL**

RNP: **0621499021**

Registro: **366538CE**

Empresa contratada: **INNOVE CONSTRUÇÕES E ENGENHARIA LTDA ME**

Registro : **0010561838-CE**

2. Dados do Contrato

Contratante: **PREFEITURA MUNICIPAL DE QUIXERÉ**

CPF/CNPJ: **07.807.191/0001-47**

RUA PADRE ZACARIAS

Nº: **332**

Complemento:

Bairro: **CENTRO**

Cidade: **QUIXERÉ**

UF: **CE**

CEP: **62920000**

Contrato: **Não especificado**

Celebrado em:

Valor: **R\$ 700,00**

Tipo de contratante: **Pessoa Jurídica de Direito Público**

Ação Institucional: **NENHUMA - NÃO OPTANTE**

3. Dados da Obra/Serviço

RUA JOAQUIM SUPRIANO

Nº: **S/N**

Complemento:

Bairro: **LAGOINHA**

Cidade: **QUIXERÉ**

UF: **CE**

CEP: **62920000**

Data de início: **14/04/2025**

Previsão de término: **31/12/2025**

Coordenadas Geográficas: **-5.072829, -37.989486**

Finalidade: **Esportivo**

Código: **Não Especificado**

Proprietário: **PREFEITURA MUNICIPAL DE QUIXERÉ**

CPF/CNPJ: **07.807.191/0001-47**

4. Atividade Técnica

| | Quantidade | Unidade |
|------------------------------------------------------------------------------------------------------------------------------------------------------------------------|------------|---------|
| 14 - Elaboração | | |
| 80 - Projeto > CONSTRUÇÃO CIVIL > EDIFICAÇÕES > DE EDIFICAÇÃO > #1.1.1.1 - DE ALVENARIA | 1,00 | un |
| 80 - Projeto > CONSTRUÇÃO CIVIL > INSTALAÇÕES HIDROSSANITÁRIAS > #1.4.3 - DE INSTALAÇÃO DE SISTEMA DE ESGOTO SANITÁRIO | 1,00 | un |
| 80 - Projeto > CONSTRUÇÃO CIVIL > INSTALAÇÕES HIDROSSANITÁRIAS > #1.4.1 - DE SISTEMA DE ÁGUA POTÁVEL | 1,00 | un |
| 80 - Projeto > ELETROTÉCNICA > INSTALAÇÕES ELÉTRICAS > DE LIGAÇÃO INDIVIDUAL DE REDE DE ENERGIA > #11.10.10.1 - EM BAIXA TENSÃO PARA FINS RESIDENCIAIS | 1,00 | un |
| 80 - Projeto > ESTRUTURAS > ESTRUTURAS DE CONCRETO E ARGAMASSA ARMADA > #2.1.1 - DE ESTRUTURA DE CONCRETO ARMADO | 1,00 | un |
| 35 - Elaboração de orçamento > CONSTRUÇÃO CIVIL > EDIFICAÇÕES > DE EDIFICAÇÃO > #1.1.1.1 - DE ALVENARIA | 1,00 | un |
| 35 - Elaboração de orçamento > CONSTRUÇÃO CIVIL > INSTALAÇÕES HIDROSSANITÁRIAS > #1.4.3 - DE INSTALAÇÃO DE SISTEMA DE ESGOTO SANITÁRIO | 1,00 | un |
| 35 - Elaboração de orçamento > CONSTRUÇÃO CIVIL > INSTALAÇÕES HIDROSSANITÁRIAS > #1.4.1 - DE SISTEMA DE ÁGUA POTÁVEL | 1,00 | un |
| 35 - Elaboração de orçamento > ELETROTÉCNICA > INSTALAÇÕES ELÉTRICAS > DE LIGAÇÃO INDIVIDUAL DE REDE DE ENERGIA > #11.10.10.1 - EM BAIXA TENSÃO PARA FINS RESIDENCIAIS | 1,00 | un |
| 35 - Elaboração de orçamento > ESTRUTURAS > ESTRUTURAS DE CONCRETO E ARGAMASSA ARMADA > #2.1.1 - DE ESTRUTURA DE CONCRETO ARMADO | 1,00 | un |

Após a conclusão das atividades técnicas o profissional deve proceder a baixa desta ART

5. Observações

ELABORAÇÃO DE PROJETO E ORÇAMENTO PARA CONSTRUÇÃO DE MURO, VESTIÁRIOS E BANHEIROS PARA O CAMPO DE FUTEBOL NO DISTRITO DE LAGOINHA NO MUNICÍPIO DE QUIXERÉ/CE

6. Declarações

- Declaro que estou cumprindo as regras de acessibilidade previstas nas normas técnicas da ABNT, na legislação específica e no decreto n. 5296/2004.

7. Entidade de Classe

A autenticidade desta ART pode ser verificada em: <https://crea-ce.sitac.com.br/publico/>, com a chave: dyDd8
 Impresso em: 23/06/2025 às 23:52:32 por: . ip: 177.37.241.172





Anotação de Responsabilidade Técnica - ART
Lei nº 6.496, de 7 de dezembro de 1977

CREA-CE

ART OBRA / SERVI
Nº CE20251668011



Conselho Regional de Engenharia e Agronomia do Ceará

INICIAL

NENHUMA - NÃO OPTANTE

8. Assinaturas

Declaro serem verdadeiras as informações acima

_____ de _____ de _____
Local data



Documento assinado eletronicamente
com credenciais de login e senha
MÁRCIO JOSÉ LIMA DE OLIVEIRA
RNP: 0621499021
Data: 23/06/2025 23:52:32

MÁRCIO JOSÉ LIMA DE OLIVEIRA - CPF: 080.409.683-05
ANTONIO JOAQUIM GONCALVES DE OLIVEIRA:23406038387
OLIVEIRA:23406038387
Assinado de forma digital por ANTONIO JOAQUIM GONCALVES DE OLIVEIRA:23406038387
Dados: 2025.06.24 12:41:03 -03'00'

PREFEITURA MUNICIPAL DE QUIXERÉ - CNPJ: 07.807.191/0001-47

9. Informações

* A ART é válida somente quando quitada, mediante apresentação do comprovante do pagamento ou conferência no site do Crea.

10. Valor

Valor da ART: R\$ 103,03 Registrada em: 23/06/2025 Valor pago: R\$ 103,03 Nosso Número: 8218037467

A autenticidade desta ART pode ser verificada em: <https://crea-ce.sitac.com.br/publico/>, com a chave: dyDd8
Impresso em: 23/06/2025 às 23:52:32 por: , ip: 177.37.241.172

www.creace.org.br
Tel: (85) 3453-5800

faleconosco@creace.org.br
Fax: (85) 3453-5804



PLANILHA ORÇAMENTÁRIA

| | | | |
|-------------------------------------------------------------------------------------|-------------------------------------------------------------------------------|-------------------------|--------------------|
|  | OBRA: CONSTRUÇÃO DE VESTIÁRIOS, BANHEIROS E MURADA DO CAMPO DE FUTEBOL | DATA: 23/06/2025 | BDI: 27,64% |
| DESCRIÇÃO: | CONSTRUÇÃO DE VESTIÁRIOS, BANHEIROS E MURADA DO CAMPO DE FUTEBOL | FONTE: | HORA: |
| LOCAL: | DISTRITO DA LAGOINHA | SEINFRA | 84,44% |
| CLIENTE: | PREFEITURA MUNICIPAL DE QUIXERÊ | SINAPI | 82,17% |
| | | Composições Próprias | 53,50% |
| | | Composições Próprias | 0,00% |
| | | Composições Próprias | 0,00% |

| ITEM | CÓDIGO | DESCRIÇÃO | FONTE | UNIDADE | QTD | VALOR UNITÁRIO R\$ | | PREÇO TOTAL R\$ |
|------------|----------------------------------|--------------------------------------------------------------------------------------------------------------------------------------------------------------------------------------------------------------------------------------------------|----------------------|---------|--------|--------------------|--------------|-----------------|
| | | | | | | SEM BDI | COM BDI | |
| 1 | SERVIÇOS PRELIMINARES | | | | | | | |
| 1.1 | C1937 | PLACAS PADRÃO DE OBRA | SEINFRA | M2 | 6,00 | R\$ 183,41 | R\$ 50,69 | R\$ 1.404,60 |
| 2 | MURO | | | | | | | |
| 2.1 | C1807 | MURO CONTORNO DE ALVENARIA E CONCRETO (PILAR+CINTA) REBOCADO, COM PINTURA | SEINFRA | M2 | 298,18 | R\$ 315,99 | R\$ 87,34 | R\$ 120.264,94 |
| 2.2 | C0734 | CERCA C/ MOURÕES PM - CONCRETO E ARAME LISO - 6 FIOS | SEINFRA | M² | 309,54 | R\$ 151,37 | R\$ 41,84 | R\$ 59.806,22 |
| 3 | ESQUADRIAS | | | | | | | |
| 3.1 | C4873 | PORTÃO COM PERFIL EM TUBO DE AÇO GALVANIZADO DE 2" (4X2,5)m, INCL. PILARES DE SUSTENTAÇÃO | SEINFRA | UN | 1,00 | R\$ 5.316,16 | R\$ 1.469,39 | R\$ 6.785,55 |
| 4 | CONSTRUÇÃO DOS VESTIÁRIOS | | | | | | | |
| 4.1 | SERVIÇOS PRELIMINARES | | | | | | | |
| 4.1.1 | C1630 | LOCAÇÃO DA OBRA - EXECUÇÃO DE GABARITO | SEINFRA | M2 | 59,76 | R\$ 7,15 | R\$ 1,98 | R\$ 545,61 |
| 4.2 | MOVIMENTO DE TERRA | | | | | | | |
| 4.2.1 | C1258 | ESCAVAÇÃO MANUAL CAMPO ABERTO EM TERRA ATÉ 2M | SEINFRA | M3 | 21,54 | R\$ 54,09 | R\$ 14,95 | R\$ 1.487,12 |
| 4.2.2 | C2921 | REATERRO C/COMPACTAÇÃO MANUAL S/CONTROLE, MATERIAL DA VALA | SEINFRA | M3 | 15,08 | R\$ 31,38 | R\$ 8,67 | R\$ 603,95 |
| 4.2.3 | C0328 | ATERRO C/COMPACTAÇÃO MECÂNICA E CONTROLE, MAT. DE AQUISIÇÃO | SEINFRA | M3 | 14,80 | R\$ 104,47 | R\$ 28,88 | R\$ 1.973,58 |
| 4.3 | FUNDAÇÕES E ESTRUTURAS | | | | | | | |
| 4.3.1 | A0350 | SAPATAS RETANGULAR DE CONCRETO PVBR., FCK 25 MPA COM SESSÃO (80X80)CM TENDO 6 FERROS DE 3/8" ESPAÇADO A CADA 15CM NA LONGITUDINAL E TRANSVERSAL E VIRADA DE 9 CM - A SAPATA CONTÉM UM LASTRO DE CONCRETO DE 5 CM COM A ALTURA DO CUSCUZ DE 40 CM | Composições Próprias | UN | 12,00 | R\$ 267,55 | R\$ 73,95 | R\$ 4.098,00 |
| 4.3.2 | C0054 | ALVENARIA DE EMBASAMENTO DE PEDRA ARGAMASSADA | SEINFRA | M3 | 6,18 | R\$ 543,91 | R\$ 150,34 | R\$ 4.290,47 |
| 4.3.3 | C4692 | ALVENARIA DE EMBASAMENTO EM TIJOLO CERÂMICO FURADO C/ ARGAMASSA CIMENTO E AREIA 1:4 | SEINFRA | M3 | 3,09 | R\$ 663,36 | R\$ 183,35 | R\$ 2.616,33 |
| 4.3.4 | A_0119 | VIGA BALDRAME RETANGULAR DE CONCRETO PVBR., FCK 25MPa COM SESSÃO (15X15)CM TENDO 4 FERROS DE 3/8" E ESTRIBO DE 3/16" A CADA 15CM (COM IMPERMEABILIZAÇÃO DE EMULSÃO ASFÁLTICA | Composições Próprias | M | 51,50 | R\$ 137,50 | R\$ 38,01 | R\$ 175,51 |
| | | | | | | | | F |

R\$ 1.404,60
R\$ 1.404,60
R\$ 180.071,16
R\$ 120.264,94
R\$ 59.806,22
R\$ 6.785,55
R\$ 6.785,55
R\$ 207.633,77
R\$ 545,61
R\$ 545,61
R\$ 4.064,65
R\$ 1.487,12
R\$ 603,95
R\$ 1.973,58
R\$ 33.259,55
R\$ 4.098,00
R\$ 4.290,47
R\$ 2.616,33
R\$ 175,51

PLANILHA ORÇAMENTÁRIA

OBRA: CONSTRUÇÃO DE VESTIÁRIOS, BANHEIROS E MURADA DO CAMPO DE FUTEBOL

DATA: 23/06/2025 BDI: 27,64%



PREFEITURA DE QUIXERÊ

DESCRIÇÃO: CONSTRUÇÃO DE VESTIÁRIOS, BANHEIROS E MURADA DO CAMPO DE FUTEBOL

FONTE SEINFRA

VERSÃO D28.1 COM DESONERAÇÃO

HORA MES

LOCAL: DISTRITO DA LAGOINHA

SINAPI Composições Próprias

2025/02 COM DESONERAÇÃO PROPRIA

84,44% 47,48%
92,17% 53,80%
0,00% 0,00%

CLIENTE: PREFEITURA MUNICIPAL DE QUIXERÊ

| ITEM | CÓDIGO | DESCRIÇÃO | FONTE | UNIDADE | QTD | VALOR UNITÁRIO R\$ | | PREÇO TOTAL R\$ |
|------------|-------------------------------|---------------------------------------------------------------------------------------------------------------------------------------------------|----------------------|---------|--------|--------------------|------------|----------------------|
| | | | | | | SEM BDI | COM BDI | |
| 4.3.5 | A0378 | PILAR RETANGULAR DE CONCRETO P/IBR., FCK 25MPA COM SESSÃO (15x25)CM TENDO 4 FERROS DE 3/8" E ESTRIBO DE 3/16" ESPAÇADO A CADA | Composições Próprias | M | 54,00 | R\$ 121,38 | R\$ 33,55 | R\$ 8.366,22 |
| 4.3.6 | A0283 | VIGA DE COROAMENTO RETANGULAR DE CONCRETO P/IBR., FCK 25 MPA COM SESSÃO (15x15)CM TENDO 4 FERROS DE 3/8" E ESTRIBO DE 3/16" ESPAÇADO A CADA 15CM. | Composições Próprias | M | 51,50 | R\$ 73,78 | R\$ 20,39 | R\$ 4.849,76 |
| 4.4 | PAREDES E PAINÉIS | | | | | | | R\$ 14.619,21 |
| 4.4.1 | C0073 | ALVENARIA DE TIJOLO CERÂMICO FURADO (9x19x19)cm C/ARGAMASSA MISTA DE CAL HIDRATADA ESP.=10cm (1:2:8) | SEINFRA | M2 | 169,11 | R\$ 62,98 | R\$ 17,41 | R\$ 13.594,75 |
| 4.4.2 | C0805 | COBOGÓ DE CIMENTO TIPO DIAMANTE | SEINFRA | M2 | 1,44 | R\$ 142,95 | R\$ 39,51 | R\$ 262,74 |
| 4.4.3 | C2666 | VERGA RETA DE CONCRETO ARMADO | SEINFRA | M3 | 0,33 | R\$ 1.808,40 | R\$ 499,84 | R\$ 761,72 |
| 4.5 | ESQUADRIAS E FERRAGENS | | | | | | | R\$ 17.157,42 |
| 4.5.1 | C1987 | PORTA DE ALUMÍNIO ANODIZADO COMPACTA | SEINFRA | M2 | 21,00 | R\$ 640,10 | R\$ 176,92 | R\$ 17.157,42 |
| 4.6 | COBERTURA | | | | | | | R\$ 18.009,15 |
| 4.6.1 | C4466 | COBERTURA TELHA CERÂMICA (RIPA, CAIBRO, LINHA) | SEINFRA | M2 | 76,26 | R\$ 178,73 | R\$ 49,40 | R\$ 17.397,19 |
| 4.6.2 | C0387 | BEIRA E BICA EM TELHA COLONIAL | SEINFRA | M | 16,40 | R\$ 14,00 | R\$ 3,87 | R\$ 293,07 |
| 4.6.3 | C4463 | CUMEEIRA TELHA CERÂMICA, EMBOÇADA | SEINFRA | M | 8,30 | R\$ 30,10 | R\$ 8,32 | R\$ 318,89 |
| 4.7 | REVESTIMENTOS | | | | | | | R\$ 51.502,31 |
| 4.7.1 | C0776 | CHAPISCO C/ ARGAMASSA DE CIMENTO E AREIA S/PENEIRAR TRAÇO 1:3 ESP.= 5mm P/ PAREDE | SEINFRA | M2 | 338,22 | R\$ 7,42 | R\$ 2,05 | R\$ 3.202,94 |
| 4.7.2 | C3023 | EMBOÇO C/ ARGAMASSA DE CIMENTO E AREIA PENEIRADA, TRAÇO 1:3 | SEINFRA | M2 | 132,18 | R\$ 46,49 | R\$ 12,85 | R\$ 7.843,56 |
| 4.7.3 | C3028 | REBOCO C/ ARGAMASSA DE CIMENTO E AREIA PENEIRADA, TRAÇO 1:3 | SEINFRA | M2 | 206,04 | R\$ 51,72 | R\$ 14,30 | R\$ 13.602,76 |
| 4.7.4 | C4431 | CERÂMICA ESMALTADA C/ ARG. CIMENTO E AREIA ATÉ 10x10cm (100 cm²) - DECORATIVA P/ PAREDE | SEINFRA | M2 | 132,18 | R\$ 124,60 | R\$ 34,44 | R\$ 21.021,91 |
| 4.7.5 | C1102 | REJUNTAMENTO C/ ARG. PRÉ-FABRICADA, JUNTA ATÉ 2mm EM CERÂMICA, ATÉ 10x10 cm (100 cm²) - DECORATIVA (PAREDE/PISO) | SEINFRA | M2 | 132,18 | R\$ 14,15 | R\$ 3,91 | R\$ 2.387,17 |
| 4.7.6 | C0778 | CHAPISCO C/ ARGAMASSA DE CIMENTO E AREIA S/ PENEIRAR TRAÇO 1:3 ESP.=5 mm P/ TETO | SEINFRA | M2 | 59,76 | R\$ 14,44 | R\$ 3,99 | R\$ 1.101,38 |

PLANILHA ORÇAMENTÁRIA

| | | | | | | | |
|-------------------|------------------------------------------------------------------|--|--|----------------------|------------------------|--------------|------------|
| OBRA: | CONSTRUÇÃO DE VESTIÁRIOS, BANHEIROS E MURADA DO CAMPO DE FUTEBOL | | | DATA : | 23/06/2025 | BDI : | 27,64% |
| DESCRIÇÃO: | CONSTRUÇÃO DE VESTIÁRIOS, BANHEIROS E MURADA DO CAMPO DE FUTEBOL | | | FONTE | VERSÃO | HORA | MEB |
| LOCAL: | DISTRITO DA LAGOINHA | | | SEINFRA | 028.1 COM DESONERAÇÃO | 84,44% | 47,48% |
| CLIENTE: | PREFEITURA MUNICIPAL DE QUIXERÊ | | | SINAPI | 202502 COM DESONERAÇÃO | 92,17% | 53,50% |
| | | | | Composições Próprias | PRÓPRIA | 0,00% | 0,00% |

| ITEM | CÓDIGO | DESCRIÇÃO | FONTE | UNIDADE | QTD | VALOR UNITÁRIO R\$ | | PREÇO TOTAL R\$ |
|-------------|------------------------|-----------------------------------------------------------------------------------|---------|---------|--------|-------------------------|------------|-----------------------|
| | | | | | | SEM BDI | COM BDI | |
| 4.12.1 | C4458 | LAJE PRÉ-FABRICADA TRELICADA P/ FÓRRO - VÃO ACIMA DE 4,81 m | SEINFRA | M2 | 65,76 | R\$ 176,96 | R\$ 48,91 | R\$ 14.853,21 |
| 4.13 | PINTURA | | | | | | | R\$ 4.799,60 |
| 4.13.1 | C2461 | TEXTURA ACRÍLICA 1 DEMÃO EM PAREDES EXTERNAS | SEINFRA | M2 | 206,04 | R\$ 13,81 | R\$ 3,82 | R\$ 3.632,49 |
| 4.13.2 | 88488 | PINTURA LÁTEX ACRÍLICA PREMIUM, APLICAÇÃO MANUAL EM TETO, DUAS DEMÃOS. AF_04/2023 | SINAPI | M2 | 59,76 | R\$ 15,30 | R\$ 4,23 | R\$ 1.167,11 |
| 4.14 | FOSSA | | | | | | | R\$ 4.123,92 |
| 4.14.1 | C4162 | FOSSA SÉPTICA E SUMIDOURO EM ANÉIS D=1,20M | SEINFRA | UN | 1,00 | R\$ 3.230,90 | R\$ 893,02 | R\$ 4.123,92 |
| 4.15 | SERVIÇOS FINAIS | | | | | | | R\$ 160,16 |
| 4.15.1 | 99803 | LIMPEZA DE PISO CERÂMICO OU PORCELANATO COM PANO ÚMIDO. AF_04/2019 | SINAPI | M2 | 59,76 | R\$ 2,10 | R\$ 0,58 | R\$ 160,16 |
| | | | | | | VALOR BDI TOTAL: | | R\$ 85.731,17 |
| | | | | | | VALOR ORÇAMENTO: | | R\$ 310.163,91 |
| | | | | | | VALOR TOTAL: | | R\$ 395.895,08 |

Márcio José Lima de Oliveira
Engenheiro Civil
CREA 062149902-1

MARCIO JOSE LIMA DE Assinado de forma digital por
MARCIO JOSE LIMA DE
OLIVEIRA:0804096830
Dados: 2025.06.24 12:24:26 -03'00'



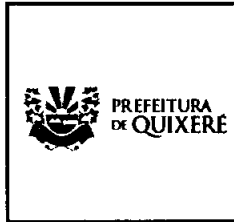

RESUMO DO ORÇAMENTO

| | | | | | |
|------------|------------------------------------------------------------------|----------------------|-------------------------|--------|--------|
| OBRA: | CONSTRUÇÃO DE VESTIÁRIOS, BANHEIROS E MURADA DO CAMPO DE FUTEBOL | DATA : 23/06/2025 | BDI : 27,8 | | |
| DESCRIÇÃO: | CONSTRUÇÃO DE VESTIÁRIOS, BANHEIROS E MURADA DO CAMPO DE FUTEBOL | FONTE | VERSÃO | HORA | MI |
| LOCAL: | DISTRITO DA LAGOINHA | SEINFRA | 028.1 COM DESONERAÇÃO | 84,44% | 47,48% |
| CLIENTE: | PREFEITURA MUNICIPAL DE QUIXERÉ | SINAPI | 2025/02 COM DESONERAÇÃO | 92,17% | 53,50% |
| | | Composições Próprias | PRÓPRIA | 0,00% | 0,00% |

| CÓDIGO | DESCRIÇÃO | PREÇO TOTAL | % |
|--------|---------------------------|------------------|-----------------------|
| 1 | SERVIÇOS PRELIMINARES | R\$ 1.404,60 | 0,35% |
| 2 | MURO | R\$ 180.071,16 | 45,48% |
| 3 | ESQUADRIAS | R\$ 6.785,55 | 1,71% |
| 4 | CONSTRUÇÃO DOS VESTIÁRIOS | R\$ 207.633,77 | 52,45% |
| | | VALOR BDI TOTAL: | R\$ 85.731,17 100,00% |
| | | VALOR ORÇAMENTO: | R\$ 310.163,91 |
| | | VALOR TOTAL: | R\$ 395.895,08 |

Márcio José Lima de Oliveira
 Engenheiro Civil
 CREA 062149902-1

Assinado de forma digital por MARCIO JOSE LIMA DE OLIVEIRA:08040968305
 Dados: 2025.06.24 12:24:36 -03'00'

MEMÓRIAS DE CÁLCULO

| | | | | | | |
|---------------------------------------------------------------------------------------------------------------|------------------------------------------------------------------------------------|----------------------|-------------------------|-------------------------|-------------------|-----------|
|  PREFEITURA DE QUIXERÊ | OBRA: CONSTRUÇÃO DE VESTIÁRIOS, BANHEIROS E MURADA DO CAMPO DE FUTEBOL | | DATA: 23/06/2025 | | BDI: 27,84 | |
| | DESCRIÇÃO: CONSTRUÇÃO DE VESTIÁRIOS, BANHEIROS E MURADA DO CAMPO DE FUTEBOL | | FONTE | VERSÃO | HORA | MI |
| | LOCAL: DISTRITO DA LAGOINHA | | SEINFRA | 028.1 COM DESONERAÇÃO | 84,44% | 47,48% |
| | CLIENTE: PREFEITURA MUNICIPAL DE QUIXERÊ | | SINAPI | 2025/02 COM DESONERAÇÃO | 92,17% | 53,50% |
| | | Composições Próprias | PRÓPRIA | 0,00% | 0,00% | |

1.1. C1937 PLACAS PADRÃO DE OBRA (M2)

| | | | QTD |
|--------------------------------------|-----|------------|------|
| PLACA DA OBRA - COMPRIMENTO X ALTURA | 3*2 | 6,00000000 | 6,00 |
| | | | 6,00 |

TOTAL DA MEMÓRIA DE CÁLCULO: 6,00

2.1. C1807 MURO CONTORNO DE ALVENARIA E CONCRETO (PILAR+CINTA) REBOCADO, COM PINTURA (M2)

| | | | QTD |
|------------------------------------|-------------|--------------|--------|
| MURO FRENTE - COMPRIMENTO X ALTURA | 123,27*2,50 | 308,18000000 | 308,18 |
| - PORTÃO - COMPRIMENTO X ALTURA | -4,00*2,50 | -10,00000000 | -10,00 |
| | | | 298,18 |

TOTAL DA MEMÓRIA DE CÁLCULO: 298,18

2.2. C0734 CERCA C/ MOURÕES PM - CONCRETO E ARAME LISO - 6 FIOS (M²)

| | | | QTD |
|--------------------|--------------------|--------------|--------|
| COMPRIMENTO LINEAR | 91,92+95,32+122,30 | 309,54000000 | 309,54 |
| | | | 309,54 |

TOTAL DA MEMÓRIA DE CÁLCULO: 309,54

3.1. C4873 PORTÃO COM PERFIL EM TUBO DE AÇO GALVANIZADO DE 2" (4X2,5)m, INCL. PILARES DE SUSTENTAÇÃO (UN)

| | | | QTD |
|-------------------|---|------------|------|
| MURO - QUANTIDADE | 1 | 1,00000000 | 1,00 |
| | | | 1,00 |

TOTAL DA MEMÓRIA DE CÁLCULO: 1,00

4.1.1. C1630 LOCAÇÃO DA OBRA - EXECUÇÃO DE GABARITO (M2)

| | | | QTD |
|--------------------------------------------|-------------|-------------|-------|
| LOCAÇÃO VESTIÁRIOS - COMPRIMENTO X LARGURA | (8,30*7,20) | 59,76000000 | 59,76 |
| | | | 59,76 |

TOTAL DA MEMÓRIA DE CÁLCULO: 59,76

4.2.1. C1256 ESCAVAÇÃO MANUAL CAMPO ABERTO EM TERRA ATÉ 2M (M3)

| | | | QTD |
|----------------------------------------------------------------------------------|--------------------------------------------------|-------------|-------|
| ESCAVAÇÃO SAPATAS - COMPRIMENTO X LARGURA X PROFUNDIDADE X QUANTIDADE DE SAPATAS | (0,8*0,8*2,0*12) | 15,36000000 | 15,36 |
| ESCAVAÇÃO VALAS - COMPRIMENTO X LARGURA X PROFUNDIDADE X QUANTIDADE | ((8,3*3)+(7,2*2)+(5,5)+(2,4)+(2,15*2))*0,40*0,30 | 6,18000000 | 6,18 |
| | | | 21,54 |

TOTAL DA MEMÓRIA DE CÁLCULO: 21,54

| MEMÓRIAS DE CÁLCULO | | | |
|---------------------------------------------------------------------------------------------------------------|------------|------------------------------------------------------------------|----------------------------------------------------------------------------------------------------------------------|
|  PREFEITURA DE QUIXERÉ | OBRA: | CONSTRUÇÃO DE VESTIÁRIOS, BANHEIROS E MURADA DO CAMPO DE FUTEBOL | DATA : 23/06/2025 BDI : 27,6 |
| | DESCRIÇÃO: | CONSTRUÇÃO DE VESTIÁRIOS, BANHEIROS E MURADA DO CAMPO DE FUTEBOL | SEINFRA VERSÃO HORA M 028.1 COM DESONERAÇÃO 84,44% 47,48% |
| | LOCAL: | DISTRITO DA LAGOINHA | SINAPI COMPOSIÇÕES 2025/02 COM DESONERAÇÃO PROPRIA 82,17% 53,50% 0,00% 0,00% |
| | CLIENTE: | PREFEITURA MUNICIPAL DE QUIXERÉ | |

4.2.2. C2921 REATERRO C/COMPACTAÇÃO MANUAL S/CONTROLE, MATERIAL DA VALA (M3)

| | | QTD | |
|-----------------------|------------|-------------|-------|
| VOLUME ESCAVADO X 70% | 21,54*0,70 | 15,08000000 | 15,08 |
| | | | 15,08 |

TOTAL DA MEMÓRIA DE CÁLCULO: 15,08

4.2.3. C0328 ATERRO C/COMPACTAÇÃO MECÂNICA E CONTROLE, MAT. DE AQUISIÇÃO (M3)

| | | QTD | |
|-----------------------------|------------------|--------------|--------|
| ÁREA DA EDIFICAÇÃO X ALTURA | (8,30*7,20)*0,50 | 29,88000000 | 29,88 |
| - REATERRO | -15,08 | -15,08000000 | -15,08 |
| | | | 14,80 |

TOTAL DA MEMÓRIA DE CÁLCULO: 14,80

4.3.1. A0350 SAPATAS RETANGULAR DE CONCRETO PVBR., FCK 25 MPA COM SESSÃO (80X80)CM TENDO 6 FERROS DE 3/8" ESPAÇADO A CADA 15CM NA LONGITUDINAL E TRANSVERSAL E VIRADA DE 9 CM - A SAPATA CONTÉM UM LASTRO DE CONCRETO DE 5 CM COM A ALTURA DO CUSCUZ DE 40 CM (UN)

| | | QTD | |
|--------------------------------------------------------|----|-------------|-------|
| CONFORME PROJETO ESTRUTURAL - QUANTIDADES - S1=...=S12 | 12 | 12,00000000 | 12,00 |
| | | | 12,00 |

TOTAL DA MEMÓRIA DE CÁLCULO: 12,00

4.3.2. C0054 ALVENARIA DE EMBASAMENTO DE PEDRA ARGAMASSADA (M3)

| | | QTD | |
|--------------------------|----------------------------------------------------------|------------|------|
| ALVENARIA DE EMBASAMENTO | $\{(8,3*3)+(7,2*2)+(5,5)+(2,4)+(2,15*2)\} * 0,40 * 0,30$ | 6,18000000 | 6,18 |
| | | | 6,18 |

TOTAL DA MEMÓRIA DE CÁLCULO: 6,18

4.3.3. C4592 ALVENARIA DE EMBASAMENTO EM TIJOLO CERÂMICO FURADO C/ ARGAMASSA CIMENTO E AREIA 1:4 (M3)

| | | QTD | |
|---------------------------------------|----------------------------------------------------------|------------|------|
| COMPRIMENTO LINEAR X LARGURA X ALTURA | $\{(8,3*3)+(7,2*2)+(5,5)+(2,4)+(2,15*2)\} * 0,20 * 0,30$ | 3,09000000 | 3,09 |
| | | | 3,09 |

TOTAL DA MEMÓRIA DE CÁLCULO: 3,09

4.3.4. A_0119 VIGA BALDRAME RETANGULAR DE CONCRETO PVIBR., FCK 25MPa COM SESSÃO (15X15)CM TENDO 4 FERROS DE 3/8" E ESTRIBO DE 3/16" A CADA 15CM COM IMPERMEABILIZAÇÃO DE EMULSÃO ASFÁLTICA (M)

| | | QTD | |
|-----------------------------|--------------------------------------------|-------------|-------|
| VIGA BALDRAME - COMPRIMENTO | $\{(8,3*3)+(7,2*2)+(5,5)+(2,4)+(2,15*2)\}$ | 51,50000000 | 51,50 |
| | | | 51,50 |

| MEMÓRIAS DE CÁLCULO | | | | | | | | | | | | | | | | | | | |
|---------------------------------------------------------------------------------------------------------------|---------------------------------|------------------------------------------------------------------|------------------------------------------------------------------------------------------------------------------------------------------------------------------------------------------------------------------------------------------------------------------------------------------------------------------------------------------------------------------------------------------------------------------|--------|--------|------|----|---------|-----------------------|--------|--------|--------|-------------------------|--------|--------|----------------------|---------|-------|-------|
|  PREFEITURA DE QUIXERÊ | OBRA: | CONSTRUÇÃO DE VESTIÁRIOS, BANHEIROS E MURADA DO CAMPO DE FUTEBOL | DATA : 23/06/2025 BDI : 27,6% | | | | | | | | | | | | | | | | |
| | DESCRIÇÃO: | CONSTRUÇÃO DE VESTIÁRIOS, BANHEIROS E MURADA DO CAMPO DE FUTEBOL | <table border="1"> <thead> <tr> <th>FORTE</th> <th>VERSÃO</th> <th>HORA</th> <th>MI</th> </tr> </thead> <tbody> <tr> <td>SEINFRA</td> <td>028.1 COM DESONERAÇÃO</td> <td>84,44%</td> <td>47,48%</td> </tr> <tr> <td>SINAPI</td> <td>2025/02 COM DESONERAÇÃO</td> <td>92,17%</td> <td>53,50%</td> </tr> <tr> <td>Composições Próprias</td> <td>PRÓPRIA</td> <td>0,00%</td> <td>0,00%</td> </tr> </tbody> </table> | FORTE | VERSÃO | HORA | MI | SEINFRA | 028.1 COM DESONERAÇÃO | 84,44% | 47,48% | SINAPI | 2025/02 COM DESONERAÇÃO | 92,17% | 53,50% | Composições Próprias | PRÓPRIA | 0,00% | 0,00% |
| | FORTE | VERSÃO | HORA | MI | | | | | | | | | | | | | | | |
| | SEINFRA | 028.1 COM DESONERAÇÃO | 84,44% | 47,48% | | | | | | | | | | | | | | | |
| SINAPI | 2025/02 COM DESONERAÇÃO | 92,17% | 53,50% | | | | | | | | | | | | | | | | |
| Composições Próprias | PRÓPRIA | 0,00% | 0,00% | | | | | | | | | | | | | | | | |
| LOCAL: | DISTRITO DA LAGOINHA | | | | | | | | | | | | | | | | | | |
| CLIENTE: | PREFEITURA MUNICIPAL DE QUIXERÊ | | | | | | | | | | | | | | | | | | |

TOTAL DA MEMÓRIA DE CÁLCULO: 51,50

4.3.5. A0378 PILAR RETANGULAR DE CONCRETO P/VIBR., FCK 25MPA COM SESSÃO (15X25)CM TENDO 4 FERROS DE 3/8" E ESTRIBO DE 3/16" ESPAÇADO A CADA 15CM. (M)

| | | QTD | |
|--------------------------------|------------|-------------|-------|
| PILARES - ALTURA X QUANTIDADES | 12*(3+1,5) | 54,00000000 | 54,00 |
| | | | 54,00 |

TOTAL DA MEMÓRIA DE CÁLCULO: 54,00

4.3.6. A0283 VIGA DE COROAMENTO RETANGULAR DE CONCRETO P/VIBR., FCK 25 MPA COM SESSÃO (15X15)CM TENDO 4 FERROS DE 3/8" E ESTRIBO DE 3/16" ESPAÇADO A CADA 15CM. (M)

| | | QTD | |
|-------------------------------|----------------------------------------|-------------|-------|
| VIGA COROAMENTO - COMPRIMENTO | ((8,3*3)+(7,2*2)+(5,5)+(2,4)+(2,15*2)) | 51,50000000 | 51,50 |
| | | | 51,50 |

TOTAL DA MEMÓRIA DE CÁLCULO: 51,50

4.4.1. C0073 ALVENARIA DE TIJOLO CERÂMICO FURADO (9x19x19)cm C/ARGAMASSA MISTA DE CAL HIDRATADA ESP.=10cm (1:2:8) (M2)

MEMÓRIAS DE CÁLCULO

| | | | | | | |
|----------------------------------------------------------------------------------------------------------------|------------------------------------------------------------------------------------|--|-------------------------------------|-------------------------|-------------------|----------|
|  PREFEITURA DE QUIXERÊ | OBRAS: CONSTRUÇÃO DE VESTIÁRIOS, BANHEIROS E MURADA DO CAMPO DE FUTEBOL | | DATA : 23/06/2025 | | BDI : 27,6 | |
| | DESCRIÇÃO: CONSTRUÇÃO DE VESTIÁRIOS, BANHEIROS E MURADA DO CAMPO DE FUTEBOL | | FONTE | VERSÃO | HORA | M |
| | LOCAL: DISTRITO DA LAGOINHA | | SEINFRA | 028.1 COM DESONERAÇÃO | 84,44% | 47,48% |
| | CLIENTE: PREFEITURA MUNICIPAL DE QUIXERÊ | | SINAPI | 2025/02 COM DESONERAÇÃO | 92,17% | 53,50% |
| | | | <small>Composições Próprias</small> | PRÓPRIA | 0,00% | 0,00% |

| | | | QTD |
|--------------------------------------------------------------|---------------------|-------------|---------------|
| EQUIPE 01 - COMPRIMENTO X ALTURA X QUANTIDADE | (5,29*3*2) | 31,74000000 | 31,74 |
| - DESCONTOS ESQUADRIAS PORTAS | -(0,60*2,10*3) | -3,78000000 | -3,78 |
| EQUIPE 01 - COMPRIMENTO X ALTURA X QUANTIDADE | (2,65*3*2) | 15,90000000 | 15,90 |
| - DESCONTOS ESQUADRIAS COBOGOS | -(0,80*0,40) | -0,32000000 | -0,32 |
| - DESCONTOS ESQUADRIA PORTA | -(0,80*2,10) | -1,68000000 | -1,68 |
| EQUIPE 01 - COMPRIMENTO X ALTURA X QUANTIDADE | (1,13*3*3) | 10,17000000 | 10,17 |
| EQUIPE 02 - COMPRIMENTO X ALTURA X QUANTIDADE | (5,29*3*2) | 31,74000000 | 31,74 |
| - DESCONTOS ESQUADRIAS PORTAS | -(0,60*2,10*3) | -3,78000000 | -3,78 |
| EQUIPE 02 - COMPRIMENTO X ALTURA X QUANTIDADE | (2,65*3*2) | 15,90000000 | 15,90 |
| - DESCONTOS ESQUADRIAS COBOGOS | -(0,80*0,40) | -0,32000000 | -0,32 |
| - DESCONTOS ESQUADRIA PORTA | -(0,80*2,10) | -1,68000000 | -1,68 |
| EQUIPE 02 - COMPRIMENTO X ALTURA X QUANTIDADE | (1,13*3*3) | 10,17000000 | 10,17 |
| JUIZ - COMPRIMENTO X ALTURA X QUANTIDADE | (2,40*3*2) | 14,40000000 | 14,40 |
| - DESCONTOS ESQUADRIA PORTA | -(0,80*2,10) | -1,68000000 | -1,68 |
| - DESCONTOS ESQUADRIAS COBOGOS | -(0,80*0,40) | -0,32000000 | -0,32 |
| BWC FEMININO - COMPRIMENTO X ALTURA X QUANTIDADE | (1,90*3*3) | 17,10000000 | 17,10 |
| - DESCONTOS ESQUADRIA PORTA | -(0,80*2,10) | -1,68000000 | -1,68 |
| - DESCONTOS ESQUADRIA PORTA | -(0,60*2,10*2) | -2,52000000 | -2,52 |
| BWC FEMININO - COMPRIMENTO X ALTURA X QUANTIDADE | (7,99*3*1) | 23,97000000 | 23,97 |
| BWC MASCULINO - COMPRIMENTO X ALTURA X QUANTIDADE | (1,90*3*2) | 11,40000000 | 11,40 |
| - DESCONTOS ESQUADRIA PORTA | -(0,80*2,10) | -1,68000000 | -1,68 |
| - DESCONTOS ESQUADRIA PORTA | -(0,60*2,10*2) | -2,52000000 | -2,52 |
| BWC FEMININO E MASCULINO - COMPRIMENTO X ALTURA X QUANTIDADE | (1,13*3*2) | 6,78000000 | 6,78 |
| ALVENARIA BANCO - LARGURA X ALTURA X QUANTIDADE X 2 UND | ((((0,6*0,50)*3)*2) | 1,80000000 | 1,80 |
| | | | 169,11 |

TOTAL DA MEMÓRIA DE CÁLCULO: 169,11

4.4.2. C0805 COBOGÓ DE CIMENTO TIPO DIAMANTE (M2)

| | | | QTD |
|--------------------------------|---------------|------------|-------------|
| COBOGÓS - COMPRIMENTO X ALTURA | (1,20*0,40*3) | 1,44000000 | 1,44 |
| | | | 1,44 |

TOTAL DA MEMÓRIA DE CÁLCULO: 1,44

4.4.3. C2666 VERGA RETA DE CONCRETO ARMADO (M3)

MEMÓRIAS DE CÁLCULO

| | | | | | | |
|---------------------------------------------------------------------------------------------------------------|------------------------------------------------------------------------------------|-------------------------------------|--------------------------|-------------------------|--------------------|-----------|
|  PREFEITURA DE QUIXERÉ | OBRA: CONSTRUÇÃO DE VESTIÁRIOS, BANHEIROS E MURADA DO CAMPO DE FUTEBOL | | DATA : 23/06/2025 | | BDI : 27,84 | |
| | DESCRIÇÃO: CONSTRUÇÃO DE VESTIÁRIOS, BANHEIROS E MURADA DO CAMPO DE FUTEBOL | | FONTE | VERSÃO | HORA | MI |
| | LOCAL: DISTRITO DA LAGOINHA | | SEINFRA | 028.1 COM DESONERAÇÃO | 84,44% | 47,48% |
| | CLIENTE: PREFEITURA MUNICIPAL DE QUIXERÉ | | SINAPI | 2025/02 COM DESONERAÇÃO | 92,17% | 53,50% |
| | | <small>Composições Próprias</small> | PRÓPRIA | 0,00% | 0,00% | |

| | | | QTD |
|------------------------------------------------------|-----------------------|------------|------|
| VERGAS BOXES - COMPRIMENTO X ESPESSURA X LARGURA | ((1,00*0,10*0,10)*10) | 0,10000000 | 0,10 |
| VERGAS BANHEIROS - COMPRIMENTO X ESPESSURA X LARGURA | ((1,20*0,10*0,10)*10) | 0,12000000 | 0,12 |
| VERGAS COBOGOS - COMPRIMENTO X ESPESSURA X LARGURA | ((1,60*0,10*0,10)*7) | 0,11000000 | 0,11 |
| | | | 0,33 |

TOTAL DA MEMÓRIA DE CÁLCULO: 0,33

4.5.1. C1967 PORTA DE ALUMÍNIO ANODIZADO COMPACTA (M2)

| | | | QTD |
|------------|----------------|-------------|-------|
| ESQUADRIAS | (0,60*2,10*10) | 12,60000000 | 12,60 |
| ESQUADRIAS | (0,80*2,10*5) | 8,40000000 | 8,40 |
| | | | 21,00 |

TOTAL DA MEMÓRIA DE CÁLCULO: 21,00

4.6.1. C4466 COBERTURA TELHA CERÂMICA (RIPA, CAIBRO, LINHA) (M2)

| | | | QTD |
|-----------------------------------|-------------------------|-------------|-------|
| COBERTURA - COMPRIMENTO X LARGURA | (8,30+1,00)*(7,20+1,00) | 76,26000000 | 76,26 |
| | | | 76,26 |

TOTAL DA MEMÓRIA DE CÁLCULO: 76,26

4.6.2. C0387 BEIRA E BICA EM TELHA COLONIAL (M)

| | | | QTD |
|-----------------------|--------|-------------|-------|
| COMPRIMENTO X 2 LADOS | 8,20*2 | 16,40000000 | 16,40 |
| | | | 16,40 |

TOTAL DA MEMÓRIA DE CÁLCULO: 16,40

4.6.3. C4463 CUMEEIRA TELHA CERÂMICA, EMBOÇADA (M)

| | | | QTD |
|--------------------|------|------------|------|
| COMPRIMENTO LINEAR | 8,30 | 8,30000000 | 8,30 |
| | | | 8,30 |

TOTAL DA MEMÓRIA DE CÁLCULO: 8,30

4.7.1. C0776 CHAPISCO C/ ARGAMASSA DE CIMENTO E AREIA S/PENEIRAR TRAÇO 1:3 ESP.= 5mm P/ PAREDE (M2)

| | | | QTD |
|---------------|----------|--------------|--------|
| ALVENARIA X 2 | 169,11*2 | 338,22000000 | 338,22 |
| | | | 338,22 |

TOTAL DA MEMÓRIA DE CÁLCULO: 338,22

4.7.2. C3023 EMBOÇO C/ ARGAMASSA DE CIMENTO E AREIA PENEIRADA, TRAÇO 1:3 (M2)

| MEMÓRIAS DE CÁLCULO | | | |
|---------------------------------------------------------------------------------------------------------------|------------|------------------------------------------------------------------|-------------------------|
|  PREFEITURA DE QUIXERÊ | OBRA: | CONSTRUÇÃO DE VESTIÁRIOS, BANHEIROS E MURADA DO CAMPO DE FUTEBOL | DATA : 23/06/2025 |
| | DESCRIÇÃO: | CONSTRUÇÃO DE VESTIÁRIOS, BANHEIROS E MURADA DO CAMPO DE FUTEBOL | BDI : 27,6 |
| | LOCAL: | DISTRITO DA LAGOINHA | FONTE |
| | CLIENTE: | PREFEITURA MUNICIPAL DE QUIXERÊ | VERSÃO |
| | | | HORA |
| | | | M |
| | | SEINFRA | 028.1 COM DESONERAÇÃO |
| | | SINAPI | 2025/02 COM DESONERAÇÃO |
| | | Composições Próprias | PRÓPRIA |
| | | | 84,44% |
| | | | 92,17% |
| | | | 0,00% |
| | | | 47,48% |
| | | | 53,50% |
| | | | 0,00% |

| | | | QTD |
|---------------------------------------------------------------------|------------------------------------------------------------------------------|--------------|--------|
| ALVENARIA VESTIÁRIOS - COMPRIMENTO X ALTURA X QUANTIDADE DE PAREDES | $((1,13 \times 20) + (0,8 \times 20) + (2,15 \times 2) + (2,40 \times 2))^3$ | 143,10000000 | 143,10 |
| - DESCONTOS ESQUADRIAS | $(0,60 \times 2,10 \times 10) + (0,8 \times 2,1)$ | -10,92000000 | -10,92 |
| | | | 132,18 |

TOTAL DA MEMÓRIA DE CÁLCULO: 132,18

4.7.3. C3028 REBOCO C/ ARGAMASSA DE CIMENTO E AREIA PENEIRADA, TRAÇO 1:3 (M2)

| | | | QTD |
|-------------------|-----------------|--------------|--------|
| CHAPISCO - EMBOÇO | (338,22-132,18) | 206,04000000 | 206,04 |
| | | | 206,04 |

TOTAL DA MEMÓRIA DE CÁLCULO: 206,04

4.7.4. C4431 CERÂMICA ESMALTADA C/ ARG. CIMENTO E AREIA ATÉ 10x10cm (100 cm²) - DECORATIVA P/ PAREDE (M2)

| | | | QTD |
|---------------------------------------------------------------------|------------------------------------------------------------------------------|--------------|--------|
| ALVENARIA VESTIÁRIOS - COMPRIMENTO X ALTURA X QUANTIDADE DE PAREDES | $((1,13 \times 20) + (0,8 \times 20) + (2,15 \times 2) + (2,40 \times 2))^3$ | 143,10000000 | 143,10 |
| - DESCONTOS ESQUADRIAS | $(0,60 \times 2,10 \times 10) + (0,8 \times 2,1)$ | -10,92000000 | -10,92 |
| | | | 132,18 |

TOTAL DA MEMÓRIA DE CÁLCULO: 132,18

4.7.5. C1102 REJUNTAMENTO C/ ARG. PRÉ-FABRICADA, JUNTA ATÉ 2mm EM CERÂMICA, ATÉ 10x10 cm (100 cm²) - DECORATIVA (PAREDE/PISO) (M2)

| | | | QTD |
|---------------------------------------------------------------------|------------------------------------------------------------------------------|--------------|--------|
| ALVENARIA VESTIÁRIOS - COMPRIMENTO X ALTURA X QUANTIDADE DE PAREDES | $((1,13 \times 20) + (0,8 \times 20) + (2,15 \times 2) + (2,40 \times 2))^3$ | 143,10000000 | 143,10 |
| - DESCONTOS ESQUADRIAS | $(0,60 \times 2,10 \times 10) + (0,8 \times 2,1)$ | -10,92000000 | -10,92 |
| | | | 132,18 |

TOTAL DA MEMÓRIA DE CÁLCULO: 132,18

4.7.6. C0778 CHAPISCO C/ ARGAMASSA DE CIMENTO E AREIA S/ PENEIRAR TRAÇO 1:3 ESP=5 mm P/ TETO (M2)

| | | | QTD |
|------------------------------|---------|-------------|-------|
| LAJE - COMPRIMENTO X LARGURA | 8,3*7,2 | 59,76000000 | 59,76 |
| | | | 59,76 |

TOTAL DA MEMÓRIA DE CÁLCULO: 59,76

4.7.7. C2107 REBOCO C/ ARGAMASSA DE CAL EM PASTA E AREIA PENEIRADA TRAÇO 1:1.5 ESP=5 mm P/ TETO (M2)

| | | | QTD |
|------------------------------|---------|-------------|-------|
| LAJE - COMPRIMENTO X LARGURA | 7,2*8,3 | 59,76000000 | 59,76 |
| | | | 59,76 |

| MEMÓRIAS DE CÁLCULO | | | | | | | | | | | | | | | | | | | |
|---------------------------------------------------------------------------------------------------------------|---------------------------------|------------------------------------------------------------------|--------------------------------------------------------------------------------------------------------------------------------------------------------------------------------------------------------------------------------------------------------------------------------------------------------------------------------------------------------------------------------|--------|--------|------|----|---------|-----------------------|--------|--------|--------|-------------------------|--------|--------|----------------------|---------|-------|-------|
|  PREFEITURA DE QUIXERÊ | OBRA: | CONSTRUÇÃO DE VESTIÁRIOS, BANHEIROS E MURADA DO CAMPO DE FUTEBOL | DATA : 23/06/2025 BDI : 27,64 | | | | | | | | | | | | | | | | |
| | DESCRIÇÃO: | CONSTRUÇÃO DE VESTIÁRIOS, BANHEIROS E MURADA DO CAMPO DE FUTEBOL | <table border="1"> <tr> <th>FORTE</th> <th>VERSÃO</th> <th>HORA</th> <th>ME</th> </tr> <tr> <td>SEINFRA</td> <td>028.1 COM DESONERAÇÃO</td> <td>84,44%</td> <td>47,48%</td> </tr> <tr> <td>SINAPI</td> <td>2025/02 COM DESONERAÇÃO</td> <td>92,17%</td> <td>53,50%</td> </tr> <tr> <td>Composições Próprias</td> <td>PRÓPRIA</td> <td>0,00%</td> <td>0,00%</td> </tr> </table> | FORTE | VERSÃO | HORA | ME | SEINFRA | 028.1 COM DESONERAÇÃO | 84,44% | 47,48% | SINAPI | 2025/02 COM DESONERAÇÃO | 92,17% | 53,50% | Composições Próprias | PRÓPRIA | 0,00% | 0,00% |
| | FORTE | VERSÃO | HORA | ME | | | | | | | | | | | | | | | |
| | SEINFRA | 028.1 COM DESONERAÇÃO | 84,44% | 47,48% | | | | | | | | | | | | | | | |
| SINAPI | 2025/02 COM DESONERAÇÃO | 92,17% | 53,50% | | | | | | | | | | | | | | | | |
| Composições Próprias | PRÓPRIA | 0,00% | 0,00% | | | | | | | | | | | | | | | | |
| LOCAL: | DISTRITO DA LAGOINHA | | | | | | | | | | | | | | | | | | |
| CLIENTE: | PREFEITURA MUNICIPAL DE QUIXERÊ | | | | | | | | | | | | | | | | | | |

TOTAL DA MEMÓRIA DE CÁLCULO: 59,76

4.8.1. C1611 LASTRO DE CONCRETO REGULARIZADO ESP.= 5CM (M2)

| | | | QTD |
|-----------------------------------------|-----------|-------------|-------|
| PISO VESTIÁRIOS - COMPRIMENTO X LARGURA | (8,3*7,2) | 59,76000000 | 59,76 |
| | | | 59,76 |

TOTAL DA MEMÓRIA DE CÁLCULO: 59,76

4.8.2. C3007 PORCELANATO RETIFICADO NATURAL (FOSCO) C/ ARG. PRÉ-FABRICADA - P/ PISO (M2)

| | | | QTD |
|------------------------------------|---------|-------------|-------|
| VESTIÁRIOS - COMPRIMENTO X LARGURA | 8,3*7,2 | 59,76000000 | 59,76 |
| | | | 59,76 |

TOTAL DA MEMÓRIA DE CÁLCULO: 59,76

4.8.3. C1123 REJUNTAMENTO C/ ARG. PRÉ-FABRICADA, JUNTA ATÉ 2mm EM CERÂMICA, ACIMA DE 30x30 cm (900 cm²) E PORCELANATOS (PAREDE/PISO) (M2)

| | | | QTD |
|------------------------------------|---------|-------------|-------|
| VESTIÁRIOS - COMPRIMENTO X LARGURA | 8,3*7,2 | 59,76000000 | 59,76 |
| | | | 59,76 |

TOTAL DA MEMÓRIA DE CÁLCULO: 59,76

4.8.4. C2284 SOLEIRA DE GRANITO L= 15cm (M)

| | | | QTD |
|----------------------------------------------|----------|------------|------|
| SOLEIRA - PORTAS - COMPRIMENTO X QUANTIDADES | (0,80*5) | 4,00000000 | 4,00 |
| | | | 4,00 |

TOTAL DA MEMÓRIA DE CÁLCULO: 4,00

4.9.1. C3442 CAIXA D'ÁGUA EM FYBERGLASS - CAP. 1000L (UN)

| | | | QTD |
|------------------|---|------------|------|
| CONFORME PROJETO | 1 | 1,00000000 | 1,00 |
| | | | 1,00 |

TOTAL DA MEMÓRIA DE CÁLCULO: 1,00

4.9.2. C1948 PONTO HIDRÁULICO, MATERIAL E EXECUÇÃO (PT)

| | | | QTD |
|-------------------------------|---|------------|-------|
| CONFORME PROJETO - VASOS | 7 | 7,00000000 | 7,00 |
| CONFORME PROJETO - CHUVEIROS | 5 | 5,00000000 | 5,00 |
| CONFORME PROJETO - LAVATORIOS | 5 | 5,00000000 | 5,00 |
| | | | 17,00 |

TOTAL DA MEMÓRIA DE CÁLCULO: 17,00

MEMÓRIAS DE CÁLCULO

| | | | | | | |
|------------------------------------------------------------------------------------------------------------------|-------------------|------------------------------------------------------------------|---------------|-------------------------|--------------|----------|
|  PREFEITURA DE QUIXERÉ | OBRA: | CONSTRUÇÃO DE VESTIÁRIOS, BANHEIROS E MURADA DO CAMPO DE FUTEBOL | DATA : | 23/06/2025 | BDI : | 27,8 |
| | DESCRIÇÃO: | CONSTRUÇÃO DE VESTIÁRIOS, BANHEIROS E MURADA DO CAMPO DE FUTEBOL | FONTE | VERSÃO | HORA | M |
| | LOCAL: | DISTRITO DA LAGOINHA | SEINFRA | 028.1 COM DESONERAÇÃO | 84,44% | 47,48% |
| | CLIENTE: | PREFEITURA MUNICIPAL DE QUIXERÉ | SINAPI | 2025/02 COM DESONERAÇÃO | 92,17% | 53,50% |
| | | Composições Próprias | PRÓPRIA | 0,00% | 0,00% | |

4.9.3. C1950 PONTO SANITÁRIO, MATERIAL E EXECUÇÃO (PT)

| | | | QTD |
|-------------------------------|---|------------|-------|
| CONFORME PROJETO - VASOS | 7 | 7,00000000 | 7,00 |
| CONFORME PROJETO - CHUVEIROS | 5 | 5,00000000 | 5,00 |
| CONFORME PROJETO - LAVATORIOS | 5 | 5,00000000 | 5,00 |
| | | | 17,00 |

TOTAL DA MEMÓRIA DE CÁLCULO: 17,00

4.9.4. C0604 CAIXA DE INSPEÇÃO EM ALVENARIA - 1 TIJOLO COMUM (M2)

| | | | QTD |
|-------------------------------------------------------|---------------|------------|------|
| CONFORME PROJETO - COMPRIMENTO X LARGURA X QUANTIDADE | (0,60*0,60*2) | 0,72000000 | 0,72 |
| | | | 0,72 |

TOTAL DA MEMÓRIA DE CÁLCULO: 0,72

4.10.1. C0348 BACIA DE LOUÇA BRANCA C/CAIXA ACOPLADA (UN)

| | | | QTD |
|------------------------------|---|------------|------|
| CONFORME PROJETO - VESTIÁRIO | 7 | 7,00000000 | 7,00 |
| | | | 7,00 |

TOTAL DA MEMÓRIA DE CÁLCULO: 7,00

4.10.2. C0797 CHUVEIRO PLÁSTICO (INSTALADO) (UN)

| | | | QTD |
|------------------|---|------------|------|
| CONFORME PROJETO | 5 | 5,00000000 | 5,00 |
| | | | 5,00 |

TOTAL DA MEMÓRIA DE CÁLCULO: 5,00

4.10.3. C1619 LAVATÓRIO DE LOUÇA BRANCA S/COLUNA C/TORNEIRA E ACESSÓRIOS (UN)

| | | | QTD |
|---------------------------------------------|---|------------|------|
| CONFORME PROJETO - VESTIÁRIO ACESSIBILIDADE | 5 | 5,00000000 | 5,00 |
| | | | 5,00 |

TOTAL DA MEMÓRIA DE CÁLCULO: 5,00

4.11.1. C2078 QUADRO DE DISTRIBUIÇÃO EMBUTIR ATÉ 6 DIVISÕES, S/BARRAMENTO (UN)

| | | | QTD |
|------------------|---|------------|------|
| CONFORME PROJETO | 1 | 1,00000000 | 1,00 |
| | | | 1,00 |

TOTAL DA MEMÓRIA DE CÁLCULO: 1,00

4.11.2. C1947 PONTO ELÉTRICO, MATERIAL E EXECUÇÃO (PT)

| MEMÓRIAS DE CÁLCULO | | | | | | | | | | | | | | | | | | | |
|---------------------------------------------------------------------------------------------------------------|---------------------------------|------------------------------------------------------------------|------------------------------------------------------------------------------------------------------------------------------------------------------------------------------------------------------------------------------------------------------------------------------------------------------------------------------------------------------------------------------------------------------------------------------------------------------------------|-------|--------|------|----|---------|-----------------------|--------|--------|--------|-------------------------|--------|--------|----------------------|---------|-------|-------|
|  PREFEITURA DE QUIXERÉ | OBRA: | CONSTRUÇÃO DE VESTIÁRIOS, BANHEIROS E MURADA DO CAMPO DE FUTEBOL | DATA : 23/06/2025 | | | | | | | | | | | | | | | | |
| | DESCRIÇÃO: | CONSTRUÇÃO DE VESTIÁRIOS, BANHEIROS E MURADA DO CAMPO DE FUTEBOL | BDI : 27,64 | | | | | | | | | | | | | | | | |
| | LOCAL: | DISTRITO DA LAGOINHA | <table border="1" style="width: 100%; border-collapse: collapse;"> <thead> <tr> <th>FORTE</th> <th>VERBÃO</th> <th>HORA</th> <th>ME</th> </tr> </thead> <tbody> <tr> <td>SEINFRA</td> <td>028.1 COM DESONERAÇÃO</td> <td>84,44%</td> <td>47,48%</td> </tr> <tr> <td>SINAPI</td> <td>2025/02 COM DESONERAÇÃO</td> <td>92,17%</td> <td>53,50%</td> </tr> <tr> <td>Composições Proprias</td> <td>PRÓPRIA</td> <td>0,00%</td> <td>0,00%</td> </tr> </tbody> </table> | FORTE | VERBÃO | HORA | ME | SEINFRA | 028.1 COM DESONERAÇÃO | 84,44% | 47,48% | SINAPI | 2025/02 COM DESONERAÇÃO | 92,17% | 53,50% | Composições Proprias | PRÓPRIA | 0,00% | 0,00% |
| | FORTE | VERBÃO | HORA | ME | | | | | | | | | | | | | | | |
| SEINFRA | 028.1 COM DESONERAÇÃO | 84,44% | 47,48% | | | | | | | | | | | | | | | | |
| SINAPI | 2025/02 COM DESONERAÇÃO | 92,17% | 53,50% | | | | | | | | | | | | | | | | |
| Composições Proprias | PRÓPRIA | 0,00% | 0,00% | | | | | | | | | | | | | | | | |
| CLIENTE: | PREFEITURA MUNICIPAL DE QUIXERÉ | | | | | | | | | | | | | | | | | | |

| | | QTD | |
|---------------|----|-------------|-------|
| PONTO DE LUZ | 17 | 17,00000000 | 17,00 |
| INTERRUPTORES | 5 | 5,00000000 | 5,00 |
| | | | 22,00 |

TOTAL DA MEMÓRIA DE CÁLCULO: 22,00

4.11.3. COMP-426872 LUMINÁRIA BÁSICA C/1 LÂMPADA LED 3U DE 9 A 20W (UN) (UN)

| | | QTD | |
|--------------|----|-------------|-------|
| PONTO DE LUZ | 17 | 17,00000000 | 17,00 |
| | | | 17,00 |

TOTAL DA MEMÓRIA DE CÁLCULO: 17,00

4.12.1. C4458 LAJE PRÉ-FABRICADA TRELIÇADA P/ FÔRRO - VÃO ACIMA DE 4,81 m (M2)

| | | QTD | |
|---------------------------------------------|----------------|-------------|-------|
| LAJE - COMPRIMENTO X LARGURA | 7,2*8,3 | 59,76000000 | 59,76 |
| LAJE BANCO - CCOMPRIMENTO X LARGURA X 2 UND | 5,00*0,60*2,00 | 6,00000000 | 6,00 |
| | | | 65,76 |

TOTAL DA MEMÓRIA DE CÁLCULO: 65,76

4.13.1. C2461 TEXTURA ACRÍLICA 1 DEMÃO EM PAREDES EXTERNAS (M2)

| | | QTD | |
|----------------|--------|--------------|--------|
| ÁREA DE REBOCO | 206,04 | 206,04000000 | 206,04 |
| | | | 206,04 |

TOTAL DA MEMÓRIA DE CÁLCULO: 206,04

4.13.2. 88488 PINTURA LÁTEX ACRÍLICA PREMIUM, APLICAÇÃO MANUAL EM TETO, DUAS DEMÃOS. AF_04/2023 (M2)

| | | QTD | |
|------------------------------|---------|-------------|-------|
| TETO - COMPRIMENTO X LARGURA | 7,2*8,3 | 59,76000000 | 59,76 |
| | | | 59,76 |

TOTAL DA MEMÓRIA DE CÁLCULO: 59,76

4.14.1. C4162 FOSSA SÉPTICA E SUMIDOURO EM ANÉIS D=1,20M (UN)

| | | QTD | |
|-------------------------|---|------------|------|
| VESTIÁRIOS - QUANTIDADE | 1 | 1,00000000 | 1,00 |
| | | | 1,00 |

TOTAL DA MEMÓRIA DE CÁLCULO: 1,00

4.15.1. 99803 LIMPEZA DE PISO CERÂMICO OU PORCELANATO COM PANO ÚMIDO. AF_04/2019 (M2)

| MEMÓRIAS DE CÁLCULO | | | | | | | | | | | | | | | | | | | |
|---------------------------------------------------------------------------------------------------------------|---------------------------------|------------------------------------------------------------------|------------------------------------------------------------------------------------------------------------------------------------------------------------------------------------------------------------------------------------------------------------------------------------------------------------------------------------------------------------------------------------------------------------------------------------------------------------------|--------|--------|------|----|---------|-----------------------|--------|--------|--------|-------------------------|--------|--------|----------------------|---------|-------|-------|
|  PREFEITURA DE QUIXERÉ | OBRA: | CONSTRUÇÃO DE VESTIÁRIOS, BANHEIROS E MURADA DO CAMPO DE FUTEBOL | DATA : 23/06/2025 BDI : 27,64 | | | | | | | | | | | | | | | | |
| | DESCRIÇÃO: | CONSTRUÇÃO DE VESTIÁRIOS, BANHEIROS E MURADA DO CAMPO DE FUTEBOL | <table border="1" style="width: 100%; border-collapse: collapse;"> <thead> <tr> <th>FORTE</th> <th>VERBÃO</th> <th>HORA</th> <th>MI</th> </tr> </thead> <tbody> <tr> <td>SEINFRA</td> <td>028.1 COM DESONERAÇÃO</td> <td>84,44%</td> <td>47,48%</td> </tr> <tr> <td>SINAPI</td> <td>2025/02 COM DESONERAÇÃO</td> <td>92,17%</td> <td>53,50%</td> </tr> <tr> <td>Composições Próprias</td> <td>PRÓPRIA</td> <td>0,00%</td> <td>0,00%</td> </tr> </tbody> </table> | FORTE | VERBÃO | HORA | MI | SEINFRA | 028.1 COM DESONERAÇÃO | 84,44% | 47,48% | SINAPI | 2025/02 COM DESONERAÇÃO | 92,17% | 53,50% | Composições Próprias | PRÓPRIA | 0,00% | 0,00% |
| | FORTE | VERBÃO | HORA | MI | | | | | | | | | | | | | | | |
| | SEINFRA | 028.1 COM DESONERAÇÃO | 84,44% | 47,48% | | | | | | | | | | | | | | | |
| SINAPI | 2025/02 COM DESONERAÇÃO | 92,17% | 53,50% | | | | | | | | | | | | | | | | |
| Composições Próprias | PRÓPRIA | 0,00% | 0,00% | | | | | | | | | | | | | | | | |
| LOCAL: | DISTRITO DA LAGOINHA | | | | | | | | | | | | | | | | | | |
| CLIENTE: | PREFEITURA MUNICIPAL DE QUIXERÉ | | | | | | | | | | | | | | | | | | |

| | | QTD |
|------------------------------------|----------|-------------|
| VESTIÁRIOS - COMPRIMENTO X LARGURA | 8,30*7,2 | 59,76000000 |
| | | 59,76 |

TOTAL DA MEMÓRIA DE CÁLCULO: 59,76

MARCIO JOSE LIMA DE OLIVEIRA:08040968 305
 Assinado de forma digital por MARCIO JOSE LIMA DE OLIVEIRA:08040968305
 Dados: 2025.06.24 12:24:49 -03'00'

Márcio José Lima de Oliveira
Engenheiro Civil
CREA 062149902-1

| | | | | | | |
|---------------------------------------------------------------------------------------------------------------|----------------------------------------------------|------------------------------------------------------------------|--------------------------------------------------------------------------------------------------------------------------------------------------------|--------|-------------|----|
|  PREFEITURA DE QUIXERÊ | RELATÓRIO ANALÍTICO - COMPOSIÇÕES DE CUSTOS | | | | | |
| | OBRA: | CONSTRUÇÃO DE VESTIÁRIOS, BANHEIROS E MURADA DO CAMPO DE FUTEBOL | DATA : 23/06/2025 | | BDI : 27,6% | |
| | DESCRIÇÃO: | CONSTRUÇÃO DE VESTIÁRIOS, BANHEIROS E MURADA DO CAMPO DE FUTEBOL | FUNTE SEINFRA 028.1 COM DESONERAÇÃO 84,44% 47,48% SINAPI 2025/02 COM DESONERAÇÃO 92,17% 53,50% Compostões Próprias PROPRIA 0,00% 0,00% | VERSÃO | HORA | MI |
| | LOCAL: | DISTRITO DA LAGOINHA | | | | |
| | CLIENTE: | PREFEITURA MUNICIPAL DE QUIXERÊ | | | | |

C1937 PLACAS PADRÃO DE OBRA (M2)

| Material | FUNTE | UNID | COEFICIENTE | PREÇO UNITÁRIO | TOTAL |
|------------------------------------------------------------|---------|------|-------------|----------------|---------------------|
| I0537 CHAPA DE AÇO GALVANIZADA ESP. 0.3MM | SEINFRA | M2 | 1,02000000 | R\$ 39,0300 | R\$ 39,8106 |
| I1100 ESMALTE SINTETICO | SEINFRA | L | 1,00000000 | R\$ 31,8800 | R\$ 31,8800 |
| I1691 PONTALETE / BARROTE DE 3"x3" | SEINFRA | M | 4,50000000 | R\$ 16,0900 | R\$ 72,4050 |
| I1725 PREGO 15X15 (1.1/4" x 13) (APROXIMADAMENTE 672UN/KG) | SEINFRA | KG | 0,15000000 | R\$ 15,9900 | R\$ 2,3985 |
| TOTAL Material: | | | | | R\$ 146,4941 |

| Mão de Obra | FUNTE | UNID | COEFICIENTE | PREÇO UNITÁRIO | TOTAL |
|---------------------------|---------|------|-------------|----------------|--------------------|
| I2543 SERVENTE | SEINFRA | H | 2,00000000 | R\$ 18,4600 | R\$ 36,9200 |
| TOTAL Mão de Obra: | | | | | R\$ 36,9200 |

VALOR: R\$ 183,41

C1807 MURO CONTORNO DE ALVENARIA E CONCRETO (PILAR+CINTA) REBOCADO, COM PINTURA (M2)

| Equipamento Custo Horário | FUNTE | UNID | COEFICIENTE | PREÇO UNITÁRIO | TOTAL |
|-----------------------------------------|---------|------|-------------|----------------|-------------------|
| I0682 BETONEIRA ELÉTRICA 580L (CHP) | SEINFRA | H | 0,03000000 | R\$ 25,1770 | R\$ 0,7553 |
| TOTAL Equipamento Custo Horário: | | | | | R\$ 0,7553 |

| Material | FUNTE | UNID | COEFICIENTE | PREÇO UNITÁRIO | TOTAL |
|----------------------------------------|---------|------|-------------|----------------|---------------------|
| I0163 AÇO CA-50 | SEINFRA | KG | 2,18000000 | R\$ 7,1000 | R\$ 15,4780 |
| I0103 ARAME RECOZIDO N.18 BWG | SEINFRA | KG | 0,04000000 | R\$ 16,5300 | R\$ 0,6612 |
| I0108 AREIA GROSSA | SEINFRA | M3 | 0,08000000 | R\$ 119,5800 | R\$ 9,5664 |
| I0109 AREIA MEDIA | SEINFRA | M3 | 0,08500000 | R\$ 83,5800 | R\$ 7,1043 |
| I0280 BRITA | SEINFRA | M3 | 0,03000000 | R\$ 100,5000 | R\$ 3,0150 |
| I0805 CIMENTO PORTLAND | SEINFRA | KG | 45,00000000 | R\$ 0,7100 | R\$ 31,9500 |
| I1600 PEDRA DE MÃO (RACHÃO) | SEINFRA | M3 | 0,15000000 | R\$ 113,2500 | R\$ 16,9875 |
| I1605 PEDRISCO | SEINFRA | M3 | 0,01000000 | R\$ 100,5000 | R\$ 1,0050 |
| I1917 TABUA DE 1" - L = 12cm | SEINFRA | M | 0,45000000 | R\$ 7,3500 | R\$ 3,3075 |
| I2081 TIJOLO CERÂMICO FURADO 9X19X19CM | SEINFRA | UN | 25,00000000 | R\$ 0,5300 | R\$ 13,2500 |
| I2082 TIJOLO MACIÇO COMUM | SEINFRA | UN | 18,00000000 | R\$ 0,4700 | R\$ 8,4600 |
| I2098 TINTA MINERAL IMPERMEÁVEL EM PÓ | SEINFRA | KG | 0,87000000 | R\$ 2,6800 | R\$ 2,3316 |
| TOTAL Material: | | | | | R\$ 113,1165 |

| Mão de Obra | FUNTE | UNID | COEFICIENTE | PREÇO UNITÁRIO | TOTAL |
|------------------------------------|---------|------|-------------|----------------|---------------------|
| I0040 AJUDANTE DE ARMADOR/FERREIRO | SEINFRA | H | 0,15000000 | R\$ 19,1000 | R\$ 2,8650 |
| I0045 AJUDANTE DE PINTOR | SEINFRA | H | 0,22000000 | R\$ 19,1000 | R\$ 4,2020 |
| I0121 ARMADOR/FERREIRO | SEINFRA | H | 0,15000000 | R\$ 24,1600 | R\$ 3,6240 |
| I2391 PEDREIRO | SEINFRA | H | 3,20000000 | R\$ 24,1600 | R\$ 77,3120 |
| I2395 PINTOR | SEINFRA | H | 0,75000000 | R\$ 24,1600 | R\$ 18,1200 |
| I2543 SERVENTE | SEINFRA | H | 5,20000000 | R\$ 18,4600 | R\$ 95,9920 |
| TOTAL Mão de Obra: | | | | | R\$ 202,1150 |

VALOR: R\$ 315,99

C0734 CERCA C/ MOURÕES PM - CONCRETO E ARAME LISO - 6 FIOS (M²)

| RELATÓRIO ANALÍTICO - COMPOSIÇÕES DE CUSTOS | | | | | | | | | | |
|----------------------------------------------------------------------------------------------------------------|------------|------------------------------------------------------------------|----------------------|-------------------------|-----------|-----------------------|------|--------|---|--------|
|  PREFEITURA DE QUIXERÉ | OBRA: | CONSTRUÇÃO DE VESTIÁRIOS, BANHEIROS E MURADA DO CAMPO DE FUTEBOL | DATA: | 23/06/2025 | BDI: 27,6 | | | | | |
| | DESCRIÇÃO: | CONSTRUÇÃO DE VESTIÁRIOS, BANHEIROS E MURADA DO CAMPO DE FUTEBOL | FONTES: | SEINFRA | VERSÃO | 028.1 COM DESONERAÇÃO | HORA | 84,44% | M | 47,48% |
| | LOCAL: | DISTRITO DA LAGOINHA | SINAPI | 2025/02 COM DESONERAÇÃO | 92,17% | 53,50% | | | | |
| | CLIENTE: | PREFEITURA MUNICIPAL DE QUIXERÉ | Composições Próprias | PRÓPRIA | 0,00% | 0,00% | | | | |

| Material | FORTE | UNID | COEFICIENTE | PREÇO UNITÁRIO | TOTAL | |
|-----------------|------------------------------------------------|---------|-------------|----------------|--------------|--------------|
| I0102 | ARAME GALVANIZADO N.18 BWG | SEINFRA | KG | 3,15000000 | R\$ 23,5700 | R\$ 74,2455 |
| I0103 | ARAME RECOZIDO N.18 BWG | SEINFRA | KG | 0,75000000 | R\$ 16,5300 | R\$ 12,3975 |
| I0109 | AREIA MEDIA | SEINFRA | M3 | 0,02010000 | R\$ 83,5800 | R\$ 1,6800 |
| I0280 | BRITA | SEINFRA | M3 | 0,02530000 | R\$ 100,5000 | R\$ 2,5427 |
| I0805 | CIMENTO PORTLAND | SEINFRA | KG | 7,00000000 | R\$ 0,7100 | R\$ 4,9700 |
| I1533 | MOURÃO CONCRETO BASE 15X15CM H=2.3 C/ 12 FUROS | SEINFRA | UN | 0,40000000 | R\$ 47,2200 | R\$ 18,8880 |
| TOTAL Material: | | | | | | R\$ 114,7237 |

| Mão de Obra | FORTE | UNID | COEFICIENTE | PREÇO UNITÁRIO | TOTAL | |
|--------------------|----------|---------|-------------|----------------|-------------|-------------|
| I2391 | PEDREIRO | SEINFRA | H | 0,60000000 | R\$ 24,1600 | R\$ 14,4960 |
| I2543 | SERVENTE | SEINFRA | H | 1,20000000 | R\$ 18,4600 | R\$ 22,1520 |
| TOTAL Mão de Obra: | | | | | | R\$ 36,6480 |
| VALOR: | | | | | | R\$ 151,37 |

C4873 PORTÃO COM PERFIL EM TUBO DE AÇO GALVANIZADO DE 2" (4X2,5)m, INCL. PILARES DE SUSTENTAÇÃO (UN)

| Material | FORTE | UNID | COEFICIENTE | PREÇO UNITÁRIO | TOTAL | |
|-----------------|----------------------------------------------------------------------|---------|-------------|----------------|-------------|----------------|
| I0467 | CANTONEIRA DE FERRO 1"x 3/16" (L X E) (1,73KG/M) | SEINFRA | KG | 48,75000000 | R\$ 8,7900 | R\$ 428,5125 |
| I2339 | FERRO CHATO 2" x 3/16" (1,90KG/M) | SEINFRA | KG | 12,50000000 | R\$ 9,1800 | R\$ 114,7500 |
| I2364 | JOELHO FERRO GALVANIZADO 1" | SEINFRA | UN | 8,00000000 | R\$ 17,3900 | R\$ 139,1200 |
| I2436 | TELA GALVANIZADA MALHA QUADRADA/LOSANGULAR 2" (5X5CM) FIO 10 (3,4MM) | SEINFRA | M2 | 9,00000000 | R\$ 51,6700 | R\$ 465,0300 |
| I2171 | TUBO AÇO GALVANIZADO DE 50MM (2') | SEINFRA | M | 27,00000000 | R\$ 72,8600 | R\$ 1.967,2200 |
| TOTAL Material: | | | | | | R\$ 3.114,6325 |

| Mão de Obra | FORTE | UNID | COEFICIENTE | PREÇO UNITÁRIO | TOTAL | |
|--------------------|------------------|---------|-------------|----------------|-------------|--------------|
| I0121 | ARMADOR/FERREIRO | SEINFRA | H | 7,50000000 | R\$ 24,1600 | R\$ 181,2000 |
| I2543 | SERVENTE | SEINFRA | H | 15,00000000 | R\$ 18,4600 | R\$ 276,9000 |
| I1879 | SOLDADOR | SEINFRA | H | 3,75000000 | R\$ 25,0000 | R\$ 93,7500 |
| TOTAL Mão de Obra: | | | | | | R\$ 551,8500 |

| Serviço | FORTE | UNID | COEFICIENTE | PREÇO UNITÁRIO | TOTAL | |
|----------------|-----------------------------------------------------|---------|-------------|----------------|--------------|----------------|
| C0216 | ARMADURA CA-50A MÉDIA D= 6,3 A 10,0mm | SEINFRA | KG | 17,00000000 | R\$ 11,9600 | R\$ 203,3200 |
| C0218 | ARMADURA CA-60 MÉDIA D= 6,4 A 9,5mm | SEINFRA | KG | 2,53380000 | R\$ 12,5200 | R\$ 31,7232 |
| C0840 | CONCRETO P/VIBR., FCK 15 MPa COM AGREGADO ADQUIRIDO | SEINFRA | M3 | 0,68030000 | R\$ 495,6500 | R\$ 337,1907 |
| C1400 | FORMA DE TÁBUAS DE 1" DE 3A. P/FUNDAÇÕES UTIL. 5 X | SEINFRA | M2 | 12,50000000 | R\$ 77,5400 | R\$ 969,2500 |
| C1604 | LANÇAMENTO E APLICAÇÃO DE CONCRETO S/ ELEVAÇÃO | SEINFRA | M3 | 0,68030000 | R\$ 159,0800 | R\$ 108,2221 |
| TOTAL Serviço: | | | | | | R\$ 1.649,7060 |
| VALOR: | | | | | | R\$ 5.316,16 |

C1630 LOCAÇÃO DA OBRA - EXECUÇÃO DE GABARITO (M2)

| Material | FORTE | UNID | COEFICIENTE | PREÇO UNITÁRIO | TOTAL | |
|----------|------------------------------|---------|-------------|----------------|-------------|------------|
| I0101 | ARAME GALVANIZADO N.16 BWG | SEINFRA | KG | 0,02000000 | R\$ 21,7300 | R\$ 0,4346 |
| I1691 | PONTALETE / BARROTE DE 3"x3" | SEINFRA | M | 0,04000000 | R\$ 16,0900 | R\$ 0,6436 |
| I1724 | PREGO | SEINFRA | KG | 0,01200000 | R\$ 17,0000 | R\$ 0,2040 |
| I2429 | TABUA DE VIROLA DE 12"x 1" | SEINFRA | M2 | 0,00900000 | R\$ 36,6400 | R\$ 0,3298 |

| RELATÓRIO ANALÍTICO - COMPOSIÇÕES DE CUSTOS | | | | | |
|----------------------------------------------------------------------------------------------------------------|------------|------------------------------------------------------------------|----------------------|-------------------------|---------------|
|  PREFEITURA DE QUIXERÊ | OBRA: | CONSTRUÇÃO DE VESTIÁRIOS, BANHEIROS E MURADA DO CAMPO DE FUTEBOL | DATA : 23/06/2025 | BDI : 27,8 | |
| | DESCRIÇÃO: | CONSTRUÇÃO DE VESTIÁRIOS, BANHEIROS E MURADA DO CAMPO DE FUTEBOL | FONTE | VERSÃO | HORA |
| | LOCAL: | DISTRITO DA LAGOINHA | SEINFRA | 028.1 COM DESONERAÇÃO | 84,44% 47,48% |
| | CLIENTE: | PREFEITURA MUNICIPAL DE QUIXERÊ | SINAPI | 2025/02 COM DESONERAÇÃO | 92,17% 53,50% |
| | | | Composições Próprias | PRÓPRIA | 0,00% 0,00% |

| | |
|-----------------|------------|
| TOTAL Material: | R\$ 1,6120 |
|-----------------|------------|

| Mão de Obra | FONTES | UNID | COEFICIENTE | PREÇO UNITÁRIO | TOTAL | |
|--------------------|-------------|---------|-------------|----------------|-------------|------------|
| 10498 | CARPINTEIRO | SEINFRA | H | 0,13000000 | R\$ 24,1600 | R\$ 3,1408 |
| 12543 | SERVENTE | SEINFRA | H | 0,13000000 | R\$ 18,4600 | R\$ 2,3998 |
| TOTAL Mão de Obra: | | | | | R\$ 5,5406 | |
| VALOR: | | | | | R\$ 7,15 | |

C1256 ESCAVAÇÃO MANUAL CAMPO ABERTO EM TERRA ATÉ 2M (M3)

| Mão de Obra | FONTES | UNID | COEFICIENTE | PREÇO UNITÁRIO | TOTAL | |
|--------------------|----------|---------|-------------|----------------|-------------|-------------|
| 12543 | SERVENTE | SEINFRA | H | 2,93000000 | R\$ 18,4600 | R\$ 54,0878 |
| TOTAL Mão de Obra: | | | | | R\$ 54,0878 | |
| VALOR: | | | | | R\$ 54,09 | |

C2921 REATERRO C/COMPACTAÇÃO MANUAL S/CONTROLE, MATERIAL DA VALA (M3)

| Mão de Obra | FONTES | UNID | COEFICIENTE | PREÇO UNITÁRIO | TOTAL | |
|--------------------|----------|---------|-------------|----------------|-------------|-------------|
| 12543 | SERVENTE | SEINFRA | H | 1,70000000 | R\$ 18,4600 | R\$ 31,3820 |
| TOTAL Mão de Obra: | | | | | R\$ 31,3820 | |
| VALOR: | | | | | R\$ 31,38 | |

C0328 ATERRO C/COMPACTAÇÃO MECÂNICA E CONTROLE, MAT. DE AQUISIÇÃO (M3)

| Equipamento Custo Horário | FONTES | UNID | COEFICIENTE | PREÇO UNITÁRIO | TOTAL | |
|----------------------------------|--------------------------------------------|---------|-------------|----------------|--------------|------------|
| 10706 | CAMINHÃO TANQUE 6.000 l (CHP) | SEINFRA | H | 0,03500000 | R\$ 181,9407 | R\$ 6,3679 |
| 10725 | COMPACTADOR DE PLACA VIBRATÓRIA HP 7 (CHP) | SEINFRA | H | 0,03500000 | R\$ 49,0941 | R\$ 1,7183 |
| TOTAL Equipamento Custo Horário: | | | | | R\$ 8,0862 | |

| Material | FONTES | UNID | COEFICIENTE | PREÇO UNITÁRIO | TOTAL | |
|-----------------|----------------|---------|-------------|----------------|-------------|-------------|
| 10111 | AREIA VERMELHA | SEINFRA | M3 | 1,10000000 | R\$ 70,0000 | R\$ 77,0000 |
| TOTAL Material: | | | | | R\$ 77,0000 | |

| Mão de Obra | FONTES | UNID | COEFICIENTE | PREÇO UNITÁRIO | TOTAL | |
|--------------------|----------|---------|-------------|----------------|-------------|-------------|
| 12543 | SERVENTE | SEINFRA | H | 1,05000000 | R\$ 18,4600 | R\$ 19,3830 |
| TOTAL Mão de Obra: | | | | | R\$ 19,3830 | |
| VALOR: | | | | | R\$ 104,47 | |

A0350 SAPATAS RETANGULAR DE CONCRETO PVBR., FCK 25 MPA COM SESSÃO (80X80)CM TENDO 6 FERROS DE 3/8" ESPAÇADO A CADA 15CM NA LONGITUDINAL E TRANSVERSAL E VIRADA DE 9 CM - A SAPATA CONTÉM UM LASTRO DE CONCRETO DE 5 CM COM A ALTURA DO CUSCUZ DE 40 CM (UN)

| Material | FONTES | UNID | COEFICIENTE | PREÇO UNITÁRIO | TOTAL | |
|-----------------|---------------------------------------------------|---------|-------------|----------------|------------|-----------|
| 17952 | AÇO CA-50/60 | SEINFRA | KG | 12,54000000 | R\$ 7,35 | R\$ 92,17 |
| 10103 | ARAME RECOZIDO N.18 BWG | SEINFRA | KG | 0,06000000 | R\$ 16,53 | R\$ 0,99 |
| 10526 | CHAPA COMPENSADO PLASTIFICADO 12MM (1.22 X 2.44M) | SEINFRA | M2 | 0,48000000 | R\$ 69,64 | R\$ 33,43 |
| TOTAL Material: | | | | | R\$ 126,59 | |

| Mão de Obra | FONTES | UNID | COEFICIENTE | PREÇO UNITÁRIO | TOTAL |
|-------------|--------|------|-------------|----------------|-------|
| | | | | | |

| RELATÓRIO ANALÍTICO - COMPOSIÇÕES DE CUSTOS | | | | | | |
|---------------------------------------------------------------------------------------------------------------|------------|------------------------------------------------------------------|----------------------|-------------------------|-------------|--------|
|  PREFEITURA DE QUIXERÊ | OBRA: | CONSTRUÇÃO DE VESTIÁRIOS, BANHEIROS E MURADA DO CAMPO DE FUTEBOL | DATA : 23/06/2025 | | BDI : 27,84 | |
| | DESCRIÇÃO: | CONSTRUÇÃO DE VESTIÁRIOS, BANHEIROS E MURADA DO CAMPO DE FUTEBOL | FONTE | VERSÃO | HORA | ME |
| | LOCAL: | DISTRITO DA LAGOINHA | SEINFRA | 028.1 COM DESONERAÇÃO | 84,44% | 47,48% |
| | CLIENTE: | PREFEITURA MUNICIPAL DE QUIXERÊ | SINAPI | 2025/02 COM DESONERAÇÃO | 92,17% | 53,50% |
| | | | Composições Próprias | PRÓPRIA | 0,00% | 0,00% |

| Item | Descrição | Fonte | Unid | Coefficiente | Preço Unitário | Total |
|--------------------|------------------------------|---------|------|--------------|----------------|-----------|
| 10040 | AJUDANTE DE ARMADOR/FERREIRO | SEINFRA | H | 0,15000000 | R\$ 19,10 | R\$ 2,87 |
| 10121 | ARMADOR/FERREIRO | SEINFRA | H | 0,15000000 | R\$ 24,16 | R\$ 3,62 |
| 12391 | PEDREIRO | SEINFRA | H | 0,55000000 | R\$ 24,16 | R\$ 13,29 |
| 12543 | SERVENTE | SEINFRA | H | 0,55000000 | R\$ 18,46 | R\$ 10,15 |
| TOTAL Mão de Obra: | | | | | | R\$ 29,93 |

| Serviço | Fonte | Unid | Coefficiente | Preço Unitário | Total | |
|----------------|-----------------------------------------------------|---------|--------------|----------------|-------------------|-----------|
| C0836 | CONCRETO NÃO ESTRUTURAL PREPARO MANUAL | SEINFRA | M3 | 0,03000000 | R\$ 502,89 | R\$ 15,09 |
| C0843 | CONCRETO P/VIBR., FCK 25 MPa COM AGREGADO ADQUIRIDO | SEINFRA | M3 | 0,18000000 | R\$ 533,00 | R\$ 95,94 |
| TOTAL Serviço: | | | | | R\$ 111,03 | |
| VALOR: | | | | | R\$ 267,55 | |

| C0054 ALVENARIA DE EMBASAMENTO DE PEDRA ARGAMASSADA (M3) | | | | | | |
|----------------------------------------------------------|-----------------------|---------|--------------|----------------|--------------|-------------------|
| Material | Fonte | Unid | Coefficiente | Preço Unitário | TOTAL | |
| 10109 | AREIA MEDIA | SEINFRA | M3 | 0,36480000 | R\$ 83,5800 | R\$ 30,4900 |
| 10805 | CIMENTO PORTLAND | SEINFRA | KG | 109,50000000 | R\$ 0,7100 | R\$ 77,7450 |
| 11600 | PEDRA DE MÃO (RACHÃO) | SEINFRA | M3 | 1,10000000 | R\$ 113,2500 | R\$ 124,5750 |
| TOTAL Material: | | | | | | R\$ 232,8100 |
| Mão de Obra | Fonte | Unid | Coefficiente | Preço Unitário | TOTAL | |
| 12391 | PEDREIRO | SEINFRA | H | 6,00000000 | R\$ 24,1600 | R\$ 144,9600 |
| 12543 | SERVENTE | SEINFRA | H | 9,00000000 | R\$ 18,4600 | R\$ 166,1400 |
| TOTAL Mão de Obra: | | | | | | R\$ 311,1000 |
| VALOR: | | | | | | R\$ 543,91 |

| C4592 ALVENARIA DE EMBASAMENTO EM TIJOLO CERÂMICO FURADO C/ ARGAMASSA CIMENTO E AREIA 1:4 (M3) | | | | | | |
|------------------------------------------------------------------------------------------------|-----------------------------------------------|---------|--------------|----------------|--------------|-------------------|
| Material | Fonte | Unid | Coefficiente | Preço Unitário | TOTAL | |
| 12081 | TIJOLO CERÂMICO FURADO 9X19X19CM | SEINFRA | UN | 235,00000000 | R\$ 0,5300 | R\$ 124,5500 |
| TOTAL Material: | | | | | | R\$ 124,5500 |
| Mão de Obra | Fonte | Unid | Coefficiente | Preço Unitário | TOTAL | |
| 12391 | PEDREIRO | SEINFRA | H | 8,50000000 | R\$ 24,1600 | R\$ 205,3600 |
| 12543 | SERVENTE | SEINFRA | H | 9,20000000 | R\$ 18,4600 | R\$ 169,8320 |
| TOTAL Mão de Obra: | | | | | | R\$ 375,1920 |
| Serviço | Fonte | Unid | Coefficiente | Preço Unitário | TOTAL | |
| C0171 | ARGAMASSA DE CIMENTO E AREIA S/PEN. TRAÇO 1:4 | SEINFRA | M3 | 0,30000000 | R\$ 545,3800 | R\$ 163,6140 |
| TOTAL Serviço: | | | | | R\$ 163,6140 | |
| VALOR: | | | | | | R\$ 663,36 |

| A 0119 VIGA BALDRAME RETANGULAR DE CONCRETO P/VIBR., FCK 25MPa COM SESSÃO (15X15)CM TENDO 4 FERROS DE 3/8" E ESTRIBO DE 3/16" A CADA 15CM COM IMPERMEABILIZAÇÃO DE EMULSÃO ASFÁLTICA (M) | | | | | | |
|------------------------------------------------------------------------------------------------------------------------------------------------------------------------------------------|-------------------------|---------|--------------|----------------|-----------|-----------|
| Material | Fonte | Unid | Coefficiente | Preço Unitário | TOTAL | |
| 17952 | AÇO CA-50/60 | SEINFRA | KG | 3,20000000 | R\$ 7,35 | R\$ 23,52 |
| 10103 | ARAME RECOZIDO N.18 BWG | SEINFRA | KG | 0,02000000 | R\$ 16,53 | R\$ 0,33 |
| 11090 | EMULSÃO ASFÁLTICA | SEINFRA | KG | 0,40000000 | R\$ 18,18 | R\$ 7,27 |

| RELATÓRIO ANALÍTICO - COMPOSIÇÕES DE CUSTOS | | | | | | | | | | | | | | | | | | | | | |
|---------------------------------------------------------------------------------------------------------------|---------------------------------|------------------------------------------------------------------|-----------------------------------------------------------------------------------------------------------------------------------------------------------------------------------------------------------------------------------------------------------------------------------------------------------------------------------------------------------------------------------|------------|--------|------|----|---------|-----------------------|--------|--------|--------|-------------------------|--------|--------|----------------------|--|---------|-------------|--|--|
|  PREFEITURA DE QUIXERÊ | OBRA: | CONSTRUÇÃO DE VESTIÁRIOS, BANHEIROS E MURADA DO CAMPO DE FUTEBOL | DATA : 23/06/2025 | BDI : 27,6 | | | | | | | | | | | | | | | | | |
| | DESCRIÇÃO: | CONSTRUÇÃO DE VESTIÁRIOS, BANHEIROS E MURADA DO CAMPO DE FUTEBOL | <table border="1"> <tr> <th>FORTE</th> <th>VERSÃO</th> <th>HORA</th> <th>MI</th> </tr> <tr> <td>SEINFRA</td> <td>028.1 COM DESONERAÇÃO</td> <td>84,44%</td> <td>47,48%</td> </tr> <tr> <td>SINAPI</td> <td>2025/02 COM DESONERAÇÃO</td> <td>82,17%</td> <td>53,50%</td> </tr> <tr> <td colspan="2">Composições Próprias</td> <td>PRÓPRIA</td> <td>0,00% 0,00%</td> </tr> </table> | FORTE | VERSÃO | HORA | MI | SEINFRA | 028.1 COM DESONERAÇÃO | 84,44% | 47,48% | SINAPI | 2025/02 COM DESONERAÇÃO | 82,17% | 53,50% | Composições Próprias | | PRÓPRIA | 0,00% 0,00% | | |
| | FORTE | VERSÃO | HORA | MI | | | | | | | | | | | | | | | | | |
| | SEINFRA | 028.1 COM DESONERAÇÃO | 84,44% | 47,48% | | | | | | | | | | | | | | | | | |
| SINAPI | 2025/02 COM DESONERAÇÃO | 82,17% | 53,50% | | | | | | | | | | | | | | | | | | |
| Composições Próprias | | PRÓPRIA | 0,00% 0,00% | | | | | | | | | | | | | | | | | | |
| LOCAL: | DISTRITO DA LAGOINHA | | | | | | | | | | | | | | | | | | | | |
| CLIENTE: | PREFEITURA MUNICIPAL DE QUIXERÊ | | | | | | | | | | | | | | | | | | | | |

| | |
|-----------------|-----------|
| TOTAL Material: | R\$ 31,12 |
|-----------------|-----------|

| Mão de Obra | FORTE | UNID | COEFICIENTE | PREÇO UNITÁRIO | TOTAL |
|------------------------------------|---------|------|-------------|----------------|-----------|
| 10040 AJUDANTE DE ARMADOR/FERREIRO | SEINFRA | H | 0,08000000 | R\$ 19,10 | R\$ 1,53 |
| 10121 ARMADOR/FERREIRO | SEINFRA | H | 0,08000000 | R\$ 24,16 | R\$ 1,93 |
| 12391 PEDREIRO | SEINFRA | H | 0,36000000 | R\$ 24,16 | R\$ 8,70 |
| 12543 SERVENTE | SEINFRA | H | 0,36000000 | R\$ 18,46 | R\$ 6,65 |
| TOTAL Mão de Obra: | | | | | R\$ 18,81 |

| Serviço | FORTE | UNID | COEFICIENTE | PREÇO UNITÁRIO | TOTAL |
|----------------------------------------------------------------------|---------|------|-------------|----------------|-----------|
| C0841 CONCRETO P/VIBR., FCK 18 MPa COM AGREGADO ADQUIRIDO | SEINFRA | M3 | 0,02000000 | R\$ 512,40 | R\$ 10,25 |
| C1399 FORMA PLANA CHAPA COMPENSADA PLASTIFICADA, ESP.= 12mm UTIL. 5X | SEINFRA | M2 | 0,60000000 | R\$ 123,56 | R\$ 74,14 |
| C1604 LANÇAMENTO E APLICAÇÃO DE CONCRETO S/ ELEVAÇÃO | SEINFRA | M3 | 0,02000000 | R\$ 159,08 | R\$ 3,18 |
| TOTAL Serviço: | | | | | R\$ 87,57 |

| | |
|--------|------------|
| VALOR: | R\$ 137,50 |
|--------|------------|

A0378 PILAR RETANGULAR DE CONCRETO P/VIBR., FCK 25MPa COM SESSÃO (15X25)CM TENDO 4 FERROS DE 3/8" E ESTRIBO DE 3/16" ESPAÇADO A CADA 15CM. (M)

| Material | FORTE | UNID | COEFICIENTE | PREÇO UNITÁRIO | TOTAL |
|---------------------------------------------------------|---------|------|-------------|----------------|-----------|
| 17952 AÇO CA-50/60 | SEINFRA | KG | 3,20000000 | R\$ 7,35 | R\$ 23,52 |
| 10103 ARAME RECOZIDO N.18 BWG | SEINFRA | KG | 0,02000000 | R\$ 16,53 | R\$ 0,33 |
| 10526 CHAPA COMPENSADO PLASTIFICADO 12MM (1.22 X 2.44M) | SEINFRA | M2 | 0,80000000 | R\$ 69,64 | R\$ 55,71 |
| TOTAL Material: | | | | | R\$ 79,56 |

| Mão de Obra | FORTE | UNID | COEFICIENTE | PREÇO UNITÁRIO | TOTAL |
|------------------------------------|---------|------|-------------|----------------|-----------|
| 10040 AJUDANTE DE ARMADOR/FERREIRO | SEINFRA | H | 0,08000000 | R\$ 19,10 | R\$ 1,53 |
| 10121 ARMADOR/FERREIRO | SEINFRA | H | 0,08000000 | R\$ 24,16 | R\$ 1,93 |
| 12391 PEDREIRO | SEINFRA | H | 0,40000000 | R\$ 24,16 | R\$ 9,66 |
| 12543 SERVENTE | SEINFRA | H | 0,40000000 | R\$ 18,46 | R\$ 7,38 |
| TOTAL Mão de Obra: | | | | | R\$ 20,50 |

| Serviço | FORTE | UNID | COEFICIENTE | PREÇO UNITÁRIO | TOTAL |
|-----------------------------------------------------------|---------|------|-------------|----------------|-----------|
| C0843 CONCRETO P/VIBR., FCK 25 MPa COM AGREGADO ADQUIRIDO | SEINFRA | M3 | 0,04000000 | R\$ 533,00 | R\$ 21,32 |
| TOTAL Serviço: | | | | | R\$ 21,32 |

| | |
|--------|------------|
| VALOR: | R\$ 121,38 |
|--------|------------|

A0283 VIGA DE COROAMENTO RETANGULAR DE CONCRETO P/VIBR., FCK 25 MPA COM SESSÃO (15X15)CM TENDO 4 FERROS DE 3/8" E ESTRIBO DE 3/16" ESPAÇADO A CADA 15CM. (M)

| Material | FORTE | UNID | COEFICIENTE | PREÇO UNITÁRIO | TOTAL |
|---------------------------------------------------------|---------|------|-------------|----------------|-----------|
| 17952 AÇO CA-50/60 | SEINFRA | KG | 3,20000000 | R\$ 7,35 | R\$ 23,52 |
| 10103 ARAME RECOZIDO N.18 BWG | SEINFRA | KG | 0,02000000 | R\$ 16,53 | R\$ 0,33 |
| 10526 CHAPA COMPENSADO PLASTIFICADO 12MM (1.22 X 2.44M) | SEINFRA | M2 | 0,30000000 | R\$ 69,64 | R\$ 20,89 |
| TOTAL Material: | | | | | R\$ 44,74 |

| Mão de Obra | FORTE | UNID | COEFICIENTE | PREÇO UNITÁRIO | TOTAL |
|------------------------------------|---------|------|-------------|----------------|----------|
| 10040 AJUDANTE DE ARMADOR/FERREIRO | SEINFRA | H | 0,08000000 | R\$ 19,10 | R\$ 1,53 |
| 10121 ARMADOR/FERREIRO | SEINFRA | H | 0,08000000 | R\$ 24,16 | R\$ 1,93 |

| RELATÓRIO ANALÍTICO - COMPOSIÇÕES DE CUSTOS | | | | | | |
|---------------------------------------------------------------------------------------------------------------|------------|------------------------------------------------------------------|------------------------------------------------------------------------------------------------------------------------------------------------------------------------|--------|------------|----|
|  PREFEITURA DE QUIXERÊ | OBRA: | CONSTRUÇÃO DE VESTIÁRIOS, BANHEIROS E MURADA DO CAMPO DE FUTEBOL | DATA : 23/06/2025 | | BDI : 27,6 | |
| | DESCRIÇÃO: | CONSTRUÇÃO DE VESTIÁRIOS, BANHEIROS E MURADA DO CAMPO DE FUTEBOL | FUNTE SEINFRA 028.1 COM DESONERAÇÃO 84,44% 47,48% SINAPI 2025/02 COM DESONERAÇÃO 92,17% 53,50% <small>Composições Próprias</small> PROPRIA 0,00% 0,00% | VERBAO | HORA | MI |
| | LOCAL: | DISTRITO DA LAGOINHA | | | | |
| | CLIENTE: | PREFEITURA MUNICIPAL DE QUIXERÊ | | | | |

| | | | | | | |
|-------|----------|---------|---|------------|--------------------|-----------|
| 12391 | PEDREIRO | SEINFRA | H | 0,35000000 | R\$ 24,16 | R\$ 8,46 |
| 12543 | SERVENTE | SEINFRA | H | 0,35000000 | R\$ 18,46 | R\$ 6,46 |
| | | | | | TOTAL Mão de Obra: | R\$ 18,38 |

| Serviço | FONTES | UNID | COEFICIENTE | PREÇO UNITÁRIO | TOTAL | |
|---------|-----------------------------------------------------|---------|-------------|----------------|----------------|------------------|
| C0843 | CONCRETO P/VIBR., FCK 25 MPa COM AGREGADO ADQUIRIDO | SEINFRA | M3 | 0,02000000 | R\$ 533,00 | R\$ 10,66 |
| | | | | | TOTAL Serviço: | R\$ 10,66 |
| | | | | | VALOR: | R\$ 73,78 |

| C0073 ALVENARIA DE TIJOLO CERÂMICO FURADO (9x19x19)cm C/ARGAMASSA MISTA DE CAL HIDRATADA ESP.=10cm (1:2:8) (M2) | | | | | | |
|-----------------------------------------------------------------------------------------------------------------|----------------------------------|---------|-------------|----------------|-----------------|-------------|
| Material | FONTES | UNID | COEFICIENTE | PREÇO UNITÁRIO | TOTAL | |
| I0109 | AREIA MEDIA | SEINFRA | M3 | 0,01500000 | R\$ 83,5800 | R\$ 1,2537 |
| I0441 | CAL HIDRATADA | SEINFRA | KG | 2,18000000 | R\$ 0,9600 | R\$ 2,0928 |
| I0805 | CIMENTO PORTLAND | SEINFRA | KG | 2,18000000 | R\$ 0,7100 | R\$ 1,5478 |
| I2081 | TIJOLO CERÂMICO FURADO 9X19X19CM | SEINFRA | UN | 25,00000000 | R\$ 0,5300 | R\$ 13,2500 |
| | | | | | TOTAL Material: | R\$ 18,1443 |

| Mão de Obra | FONTES | UNID | COEFICIENTE | PREÇO UNITÁRIO | TOTAL | |
|-------------|----------|---------|-------------|----------------|--------------------|------------------|
| 12391 | PEDREIRO | SEINFRA | H | 1,00000000 | R\$ 24,1600 | R\$ 24,1600 |
| 12543 | SERVENTE | SEINFRA | H | 1,12000000 | R\$ 18,4600 | R\$ 20,6752 |
| | | | | | TOTAL Mão de Obra: | R\$ 44,8352 |
| | | | | | VALOR: | R\$ 62,98 |

| C0805 COBOGÓ DE CIMENTO TIPO DIAMANTE (M2) | | | | | | |
|--------------------------------------------|---------------------------------|---------|-------------|----------------|-----------------|-------------|
| Material | FONTES | UNID | COEFICIENTE | PREÇO UNITÁRIO | TOTAL | |
| I0811 | COBOGO DE CIMENTO TIPO DIAMANTE | SEINFRA | M2 | 1,00000000 | R\$ 70,0000 | R\$ 70,0000 |
| | | | | | TOTAL Material: | R\$ 70,0000 |

| Mão de Obra | FONTES | UNID | COEFICIENTE | PREÇO UNITÁRIO | TOTAL | |
|-------------|----------|---------|-------------|----------------|--------------------|-------------|
| 12391 | PEDREIRO | SEINFRA | H | 2,00000000 | R\$ 24,1600 | R\$ 48,3200 |
| 12543 | SERVENTE | SEINFRA | H | 1,00000000 | R\$ 18,4600 | R\$ 18,4600 |
| | | | | | TOTAL Mão de Obra: | R\$ 66,7800 |

| Serviço | FONTES | UNID | COEFICIENTE | PREÇO UNITÁRIO | TOTAL | |
|---------|---------------------------------------------|---------|-------------|----------------|----------------|-------------------|
| C0164 | ARGAMASSA DE CIMENTO E AREIA PEN. TRAÇO 1:3 | SEINFRA | M3 | 0,00590000 | R\$ 1.045,7200 | R\$ 6,1697 |
| | | | | | TOTAL Serviço: | R\$ 6,1697 |
| | | | | | VALOR: | R\$ 142,95 |

| C2666 VERGA RETA DE CONCRETO ARMADO (M3) | | | | | | |
|------------------------------------------|-------------------------------|---------|-------------|----------------|----------------------------------|-------------|
| Equipamento Custo Horário | FONTES | UNID | COEFICIENTE | PREÇO UNITÁRIO | TOTAL | |
| I0682 | BETONEIRA ELÉTRICA 580L (CHP) | SEINFRA | H | 0,71400000 | R\$ 25,1770 | R\$ 17,9764 |
| | | | | | TOTAL Equipamento Custo Horário: | R\$ 17,9764 |

| Material | FONTES | UNID | COEFICIENTE | PREÇO UNITÁRIO | TOTAL | |
|----------|-----------|---------|-------------|----------------|------------|--------------|
| I0157 | AÇO CA-25 | SEINFRA | KG | 60,00000000 | R\$ 8,2300 | R\$ 493,8000 |

| RELATÓRIO ANALÍTICO - COMPOSIÇÕES DE CUSTOS | | | | | | | | | | | | | | | | | | | | | | |
|---------------------------------------------------------------------------------------------------------------|---------------------------------|------------------------------------------------------------------|-------------------------------------------------------------------------------------------------------------------------------------------------------------------------------------------------------------------------------------------------------------------------------------------------------------------------------------------------------------------------------|--------|------------|------|---|---------|-----------------------|--------|--------|-------|-------------------------|--------|--------|----------------------|---------|-------|-------|--|--|--|
|  PREFEITURA DE QUIXERÊ | OBRA: | CONSTRUÇÃO DE VESTIÁRIOS, BANHEIROS E MURADA DO CAMPO DE FUTEBOL | DATA : 23/06/2025 | | BDI : 27,6 | | | | | | | | | | | | | | | | | |
| | DESCRIÇÃO: | CONSTRUÇÃO DE VESTIÁRIOS, BANHEIROS E MURADA DO CAMPO DE FUTEBOL | <table border="1"> <tr> <th>FONTES</th> <th>VERSÃO</th> <th>HORA</th> <th>M</th> </tr> <tr> <td>SEINFRA</td> <td>028.1 COM DESONERAÇÃO</td> <td>84,44%</td> <td>47,48%</td> </tr> <tr> <td>SNAPI</td> <td>2025/02 COM DESONERAÇÃO</td> <td>92,17%</td> <td>53,50%</td> </tr> <tr> <td>Composições Próprias</td> <td>PRÓPRIA</td> <td>0,00%</td> <td>0,00%</td> </tr> </table> | FONTES | VERSÃO | HORA | M | SEINFRA | 028.1 COM DESONERAÇÃO | 84,44% | 47,48% | SNAPI | 2025/02 COM DESONERAÇÃO | 92,17% | 53,50% | Composições Próprias | PRÓPRIA | 0,00% | 0,00% | | | |
| | FONTES | VERSÃO | HORA | M | | | | | | | | | | | | | | | | | | |
| | SEINFRA | 028.1 COM DESONERAÇÃO | 84,44% | 47,48% | | | | | | | | | | | | | | | | | | |
| SNAPI | 2025/02 COM DESONERAÇÃO | 92,17% | 53,50% | | | | | | | | | | | | | | | | | | | |
| Composições Próprias | PRÓPRIA | 0,00% | 0,00% | | | | | | | | | | | | | | | | | | | |
| LOCAL: | DISTRITO DA LAGOINHA | | | | | | | | | | | | | | | | | | | | | |
| CLIENTE: | PREFEITURA MUNICIPAL DE QUIXERÊ | | | | | | | | | | | | | | | | | | | | | |

| Item | Descrição | Fonte | Unid | Coefficiente | Preço Unitário | Total |
|-----------------|------------------------------------------------------|---------|------|--------------|----------------|--------------|
| I0103 | ARAME RECOZIDO N.18 BWG | SEINFRA | KG | 1,20000000 | R\$ 16,5300 | R\$ 19,8360 |
| I0109 | AREIA MEDIA | SEINFRA | M3 | 0,62350000 | R\$ 83,5800 | R\$ 52,1121 |
| I0280 | BRITA | SEINFRA | M3 | 0,87800000 | R\$ 100,5000 | R\$ 88,2390 |
| I0805 | CIMENTO PORTLAND | SEINFRA | KG | 327,60000000 | R\$ 0,7100 | R\$ 232,5960 |
| I1691 | PONTALETE / BARROTE DE 3"x3" | SEINFRA | M | 0,60000000 | R\$ 16,0900 | R\$ 9,6540 |
| I1728 | PREGO 18X27 (2.1/2" X 10) (APROXIMADAMENTE 198UN/KG) | SEINFRA | KG | 2,00000000 | R\$ 14,2000 | R\$ 28,4000 |
| I1916 | TABUA DE 1" DE 3A. - L = 30cm | SEINFRA | M | 5,00000000 | R\$ 12,7700 | R\$ 63,8500 |
| TOTAL Material: | | | | | | R\$ 988,4871 |

| Mão de Obra | Fonte | Unid | Coefficiente | Preço Unitário | Total | |
|--------------------|------------------|---------|--------------|----------------|---------------------|--------------|
| I0037 | AJUDANTE | SEINFRA | H | 12,30000000 | R\$ 19,1000 | R\$ 234,9300 |
| I0121 | ARMADOR/FERREIRO | SEINFRA | H | 4,80000000 | R\$ 24,1600 | R\$ 115,9680 |
| I0498 | CARPINTEIRO | SEINFRA | H | 7,50000000 | R\$ 24,1600 | R\$ 181,2000 |
| I2391 | PEDREIRO | SEINFRA | H | 2,00000000 | R\$ 24,1600 | R\$ 48,3200 |
| I2543 | SERVENTE | SEINFRA | H | 12,00000000 | R\$ 18,4600 | R\$ 221,5200 |
| TOTAL Mão de Obra: | | | | | R\$ 801,9380 | |
| VALOR: | | | | | R\$ 1.808,40 | |

| C1967 PORTA DE ALUMÍNIO ANODIZADO COMPACTA (M2) | | | | | | |
|-------------------------------------------------|-------------------|---------|--------------|----------------|--------------|--------------|
| Material | Fonte | Unid | Coefficiente | Preço Unitário | Total | |
| I0109 | AREIA MEDIA | SEINFRA | M3 | 0,00290000 | R\$ 83,5800 | R\$ 0,2424 |
| I0805 | CIMENTO PORTLAND | SEINFRA | KG | 1,17000000 | R\$ 0,7100 | R\$ 0,8307 |
| I1702 | PORTA DE ALUMÍNIO | SEINFRA | M2 | 1,00000000 | R\$ 556,6400 | R\$ 556,6400 |
| TOTAL Material: | | | | | R\$ 557,7131 | |

| Mão de Obra | Fonte | Unid | Coefficiente | Preço Unitário | Total | |
|--------------------|----------|---------|--------------|----------------|-------------------|-------------|
| I2391 | PEDREIRO | SEINFRA | H | 1,50000000 | R\$ 24,1600 | R\$ 36,2400 |
| I2543 | SERVENTE | SEINFRA | H | 2,50000000 | R\$ 18,4600 | R\$ 46,1500 |
| TOTAL Mão de Obra: | | | | | R\$ 82,3900 | |
| VALOR: | | | | | R\$ 640,10 | |

| C4466 COBERTURA TELHA CERÂMICA (RIPA, CAIBRO, LINHA) (M2) | | | | | | |
|-----------------------------------------------------------|---------------------------------------------------|---------|--------------|----------------|-------------|-------------|
| Material | Fonte | Unid | Coefficiente | Preço Unitário | Total | |
| I0405 | CAIBRO DE 2"x1" | SEINFRA | M | 3,50000000 | R\$ 6,4000 | R\$ 22,4000 |
| I6519 | LINHA DE MASSARANDUBA 12 x 6 CM (5" x 2 1/2") | SEINFRA | M | 1,33000000 | R\$ 26,0900 | R\$ 34,6997 |
| I1724 | PREGO | SEINFRA | KG | 0,12000000 | R\$ 17,0000 | R\$ 2,0400 |
| I1824 | RIPA DE PEROBA (MADEIRA DE 1A QUALIDADE) DE 1X5CM | SEINFRA | M | 3,50000000 | R\$ 1,7200 | R\$ 6,0200 |
| I2045 | TELHA CERÂMICA COLONIAL | SEINFRA | UN | 33,00000000 | R\$ 0,7100 | R\$ 23,4300 |
| TOTAL Material: | | | | | R\$ 88,5897 | |

| Mão de Obra | Fonte | Unid | Coefficiente | Preço Unitário | Total | |
|-------------|-------------------------|---------|--------------|----------------|-------------|-------------|
| I0041 | AJUDANTE DE CARPINTEIRO | SEINFRA | H | 1,00000000 | R\$ 19,1000 | R\$ 19,1000 |
| I0498 | CARPINTEIRO | SEINFRA | H | 1,00000000 | R\$ 24,1600 | R\$ 24,1600 |
| I2391 | PEDREIRO | SEINFRA | H | 1,10000000 | R\$ 24,1600 | R\$ 26,5760 |
| I2543 | SERVENTE | SEINFRA | H | 1,10000000 | R\$ 18,4600 | R\$ 20,3060 |

| RELATÓRIO ANALÍTICO - COMPOSIÇÕES DE CUSTOS | | | |
|---------------------------------------------|------------------------------------------------------------------|--------|--------|
| OBRA: | CONSTRUÇÃO DE VESTIÁRIOS, BANHEIROS E MURADA DO CAMPO DE FUTEBOL | | |
| DATA: | 23/06/2025 | | |
| BDI: | 27,6 | | |
| DESCRICO: | CONSTRUÇÃO DE VESTIÁRIOS, BANHEIROS E MURADA DO CAMPO DE FUTEBOL | | |
| LOCAL: | DISTRITO DA LAGOINHA | | |
| CLIENTE: | PREFEITURA MUNICIPAL DE QUIXERÉ | | |
| Fonte | VERSÃO | HORA | MI |
| SEINFRA | 028.1 COM DESONERAÇÃO | 84,44% | 47,48% |
| SINAPI | 2025/02 COM DESONERAÇÃO | 82,17% | 53,50% |
| Composições Próprias | PRÓPRIA | 0,00% | 0,00% |



| | |
|--------------------|-------------|
| TOTAL Mão de Obra: | R\$ 90,1420 |
|--------------------|-------------|

| | |
|--------|------------|
| VALOR: | R\$ 178,73 |
|--------|------------|

C0387 BEIRA E BICA EM TELHA COLONIAL (M)

| Material | FORTE | UNID | COEFICIENTE | PREÇO UNITÁRIO | TOTAL |
|------------------------|---------|------|-------------|----------------|------------|
| I0108 AREIA GROSSA | SEINFRA | M3 | 0,00250000 | R\$ 119,5800 | R\$ 0,2990 |
| I0441 CAL HIDRATADA | SEINFRA | KG | 0,32400000 | R\$ 0,9600 | R\$ 0,3110 |
| I0805 CIMENTO PORTLAND | SEINFRA | KG | 0,32400000 | R\$ 0,7100 | R\$ 0,2300 |
| TOTAL Material: | | | | | R\$ 0,8400 |

| Mão de Obra | FORTE | UNID | COEFICIENTE | PREÇO UNITÁRIO | TOTAL |
|--------------------|---------|------|-------------|----------------|-------------|
| I2391 PEDREIRO | SEINFRA | H | 0,30000000 | R\$ 24,1600 | R\$ 7,2480 |
| I2543 SERVENTE | SEINFRA | H | 0,32000000 | R\$ 18,4600 | R\$ 5,9072 |
| TOTAL Mão de Obra: | | | | | R\$ 13,1552 |

| | |
|--------|-----------|
| VALOR: | R\$ 14,00 |
|--------|-----------|

C4463 CUMEEIRA TELHA CERÂMICA, EMBOÇADA (M)

| Material | FORTE | UNID | COEFICIENTE | PREÇO UNITÁRIO | TOTAL |
|------------------------------------|---------|------|-------------|----------------|------------|
| I0926 CUMEEIRA PARA TELHA CERAMICA | SEINFRA | UN | 3,00000000 | R\$ 2,5600 | R\$ 7,6800 |
| TOTAL Material: | | | | | R\$ 7,6800 |

| Mão de Obra | FORTE | UNID | COEFICIENTE | PREÇO UNITÁRIO | TOTAL |
|--------------------|---------|------|-------------|----------------|-------------|
| I2391 PEDREIRO | SEINFRA | H | 0,50000000 | R\$ 24,1600 | R\$ 12,0800 |
| I2543 SERVENTE | SEINFRA | H | 0,50000000 | R\$ 18,4600 | R\$ 9,2300 |
| TOTAL Mão de Obra: | | | | | R\$ 21,3100 |

| Serviço | FORTE | UNID | COEFICIENTE | PREÇO UNITÁRIO | TOTAL |
|-----------------------------------------------------------------------|---------|------|-------------|----------------|------------|
| C0200 ARGAMASSA MISTA DE CIMENTO CAL HIDR. E AREIA S/PEN. TRAÇO 1:2:9 | SEINFRA | M3 | 0,00200000 | R\$ 556,7700 | R\$ 1,1135 |
| TOTAL Serviço: | | | | | R\$ 1,1135 |

| | |
|--------|-----------|
| VALOR: | R\$ 30,10 |
|--------|-----------|

C0776 CHAPISCO C/ ARGAMASSA DE CIMENTO E AREIA S/PENEIRAR TRAÇO 1:3 ESP.= 5mm P/ PAREDE (M2)

| Material | FORTE | UNID | COEFICIENTE | PREÇO UNITÁRIO | TOTAL |
|------------------------|---------|------|-------------|----------------|------------|
| I0109 AREIA MEDIA | SEINFRA | M3 | 0,00610000 | R\$ 83,5800 | R\$ 0,5098 |
| I0805 CIMENTO PORTLAND | SEINFRA | KG | 2,43000000 | R\$ 0,7100 | R\$ 1,7253 |
| TOTAL Material: | | | | | R\$ 2,2351 |

| Mão de Obra | FORTE | UNID | COEFICIENTE | PREÇO UNITÁRIO | TOTAL |
|--------------------|---------|------|-------------|----------------|------------|
| I2391 PEDREIRO | SEINFRA | H | 0,10000000 | R\$ 24,1600 | R\$ 2,4160 |
| I2543 SERVENTE | SEINFRA | H | 0,15000000 | R\$ 18,4600 | R\$ 2,7690 |
| TOTAL Mão de Obra: | | | | | R\$ 5,1850 |

| | |
|--------|----------|
| VALOR: | R\$ 7,42 |
|--------|----------|

C3023 EMBOÇO C/ ARGAMASSA DE CIMENTO E AREIA PENEIRADA, TRAÇO 1:3 (M2)

| RELATÓRIO ANALÍTICO - COMPOSIÇÕES DE CUSTOS | | | | | | |
|----------------------------------------------------------------------------------------------------------------|------------|------------------------------------------------------------------|----------------------|-------------------------|------------|--------|
|  PREFEITURA DE QUIXERÊ | OBRA: | CONSTRUÇÃO DE VESTIÁRIOS, BANHEIROS E MURADA DO CAMPO DE FUTEBOL | DATA : 23/06/2025 | | BDI : 27,6 | |
| | DESCRIÇÃO: | CONSTRUÇÃO DE VESTIÁRIOS, BANHEIROS E MURADA DO CAMPO DE FUTEBOL | FONTE | VERBÃO | HORA | % |
| | LOCAL: | DISTRITO DA LAGOINHA | SEINFRA | 028.1 COM DESONERAÇÃO | 84,44% | 47,48% |
| | CLIENTE: | PREFEITURA MUNICIPAL DE QUIXERÊ | SINAPI | 2025/02 COM DESONERAÇÃO | 92,17% | 53,50% |
| | | | Composições Próprias | PRÓPRIA | 0,00% | 0,00% |

| Mão de Obra | UNID | COEFICIENTE | PREÇO UNITÁRIO | TOTAL |
|--------------------|------|-------------|----------------|-------------|
| 12391 PEDREIRO | H | 0,60000000 | R\$ 24,1600 | R\$ 14,4960 |
| 12543 SERVENTE | H | 0,60000000 | R\$ 18,4600 | R\$ 11,0760 |
| TOTAL Mão de Obra: | | | | R\$ 25,5720 |

| Serviço | UNID | COEFICIENTE | PREÇO UNITÁRIO | TOTAL |
|---------------------------------------------------|------|-------------|----------------|-------------|
| C0164 ARGAMASSA DE CIMENTO E AREIA PEN. TRAÇO 1:3 | M3 | 0,02000000 | R\$ 1.045,7200 | R\$ 20,9144 |
| TOTAL Serviço: | | | | R\$ 20,9144 |
| VALOR: | | | | R\$ 46,49 |

C3028 REBOCO C/ ARGAMASSA DE CIMENTO E AREIA PENEIRADA, TRAÇO 1:3 (M2)

| Mão de Obra | UNID | COEFICIENTE | PREÇO UNITÁRIO | TOTAL |
|--------------------|------|-------------|----------------|-------------|
| 12391 PEDREIRO | H | 0,60000000 | R\$ 24,1600 | R\$ 14,4960 |
| 12543 SERVENTE | H | 0,60000000 | R\$ 18,4600 | R\$ 11,0760 |
| TOTAL Mão de Obra: | | | | R\$ 25,5720 |

| Serviço | UNID | COEFICIENTE | PREÇO UNITÁRIO | TOTAL |
|---------------------------------------------------|------|-------------|----------------|-------------|
| C0164 ARGAMASSA DE CIMENTO E AREIA PEN. TRAÇO 1:3 | M3 | 0,02500000 | R\$ 1.045,7200 | R\$ 26,1430 |
| TOTAL Serviço: | | | | R\$ 26,1430 |
| VALOR: | | | | R\$ 51,72 |

C4431 CERÂMICA ESMALTADA C/ ARG. CIMENTO E AREIA ATÉ 10x10cm (100 cm²) - DECORATIVA P/ PAREDE (M2)

| Material | UNID | COEFICIENTE | PREÇO UNITÁRIO | TOTAL |
|-----------------------------------------------------------------------|------|-------------|----------------|-------------|
| 16497 CERÂMICA ESMALTADA DIMENSÕES ATÉ 10x10cm (100 cm²) - DECORATIVA | M2 | 1,10000000 | R\$ 42,5200 | R\$ 46,7720 |
| TOTAL Material: | | | | R\$ 46,7720 |

| Mão de Obra | UNID | COEFICIENTE | PREÇO UNITÁRIO | TOTAL |
|--------------------|------|-------------|----------------|-------------|
| 11328 LADRILHISTA | H | 1,40000000 | R\$ 24,1600 | R\$ 33,8240 |
| 12543 SERVENTE | H | 1,40000000 | R\$ 18,4600 | R\$ 25,8440 |
| TOTAL Mão de Obra: | | | | R\$ 59,6680 |

| Serviço | UNID | COEFICIENTE | PREÇO UNITÁRIO | TOTAL |
|---------------------------------------------------|------|-------------|----------------|-------------|
| C4429 ARGAMASSA DE CIMENTO E AREIA PEN. TRAÇO 1:5 | M3 | 0,02000000 | R\$ 907,9800 | R\$ 18,1596 |
| TOTAL Serviço: | | | | R\$ 18,1596 |
| VALOR: | | | | R\$ 124,60 |

C1102 REJUNTAMENTO C/ ARG. PRÉ-FABRICADA, JUNTA ATÉ 2mm EM CERÂMICA, ATÉ 10x10 cm (100 cm²) - DECORATIVA (PAREDE/PISO) (M2)

| Material | UNID | COEFICIENTE | PREÇO UNITÁRIO | TOTAL |
|-------------------------------------------------|------|-------------|----------------|------------|
| 10118 ARGAMASSA PRE-FABRICADA PARA REJUNTAMENTO | KG | 0,66100000 | R\$ 6,5700 | R\$ 4,3428 |
| TOTAL Material: | | | | R\$ 4,3428 |

| Mão de Obra | UNID | COEFICIENTE | PREÇO UNITÁRIO | TOTAL |
|--------------------|------|-------------|----------------|------------|
| 11328 LADRILHISTA | H | 0,23000000 | R\$ 24,1600 | R\$ 5,5568 |
| 12543 SERVENTE | H | 0,23000000 | R\$ 18,4600 | R\$ 4,2458 |
| TOTAL Mão de Obra: | | | | R\$ 9,8026 |

|  PREFEITURA DE QUIXERÊ | | RELATÓRIO ANALÍTICO - COMPOSIÇÕES DE CUSTOS | | | |
|---------------------------------------------------------------------------------------------------------------|------------------------------------------------------------------|----------------------------------------------------|------------------------------------------------------------------|--------|------------|
| | | OBRA: | CONSTRUÇÃO DE VESTIÁRIOS, BANHEIROS E MURADA DO CAMPO DE FUTEBOL | DATA : | 23/06/2025 |
| DESCRIÇÃO: | CONSTRUÇÃO DE VESTIÁRIOS, BANHEIROS E MURADA DO CAMPO DE FUTEBOL | SEINFRA | 028.1 COM DESONERAÇÃO | 84,44% | 47,48% |
| LOCAL: | DISTRITO DA LAGOINHA | SINAPI | 2025/02 COM DESONERAÇÃO | 92,17% | 53,50% |
| CLIENTE: | PREFEITURA MUNICIPAL DE QUIXERÊ | Composições Próprias | PRÓPRIA | 0,00% | 0,00% |

| | |
|---------------|------------------|
| VALOR: | R\$ 14,15 |
|---------------|------------------|

C0778 CHAPISCO C/ ARGAMASSA DE CIMENTO E AREIA S/ PENEIRAR TRAÇO 1:3 ESP=5 mm P/ TETO (M2)

| Material | FORNTE | UNID | COEFICIENTE | PREÇO UNITÁRIO | TOTAL |
|-----------------|------------------|------|-------------|----------------|------------|
| I0109 | AREIA MEDIA | M3 | 0,00720000 | R\$ 83,5800 | R\$ 0,6018 |
| I0805 | CIMENTO PORTLAND | KG | 2,92000000 | R\$ 0,7100 | R\$ 2,0732 |
| TOTAL Material: | | | | | R\$ 2,6750 |

| Mão de Obra | FORNTE | UNID | COEFICIENTE | PREÇO UNITÁRIO | TOTAL |
|--------------------|----------|------|-------------|----------------|-------------|
| I2391 | PEDREIRO | H | 0,25000000 | R\$ 24,1600 | R\$ 6,0400 |
| I2543 | SERVENTE | H | 0,31000000 | R\$ 18,4600 | R\$ 5,7226 |
| TOTAL Mão de Obra: | | | | | R\$ 11,7626 |

| | |
|---------------|------------------|
| VALOR: | R\$ 14,44 |
|---------------|------------------|

C2107 REBOCO C/ ARGAMASSA DE CAL EM PASTA E AREIA PENEIRADA TRAÇO 1:1.5 ESP=5 mm P/ TETO (M2)

| Material | FORNTE | UNID | COEFICIENTE | PREÇO UNITÁRIO | TOTAL |
|-----------------|------------------|------|-------------|----------------|------------|
| I0109 | AREIA MEDIA | M3 | 0,00610000 | R\$ 83,5800 | R\$ 0,5098 |
| I0442 | CAL VIRGEM EM PO | KG | 1,69000000 | R\$ 0,8800 | R\$ 1,4872 |
| TOTAL Material: | | | | | R\$ 1,9970 |

| Mão de Obra | FORNTE | UNID | COEFICIENTE | PREÇO UNITÁRIO | TOTAL |
|--------------------|----------|------|-------------|----------------|-------------|
| I2391 | PEDREIRO | H | 0,60000000 | R\$ 24,1600 | R\$ 14,4960 |
| I2543 | SERVENTE | H | 0,77000000 | R\$ 18,4600 | R\$ 14,2142 |
| TOTAL Mão de Obra: | | | | | R\$ 28,7102 |

| | |
|---------------|------------------|
| VALOR: | R\$ 30,71 |
|---------------|------------------|

C1611 LASTRO DE CONCRETO REGULARIZADO ESP.= 5CM (M2)

| Equipamento Custo Horário | FORNTE | UNID | COEFICIENTE | PREÇO UNITÁRIO | TOTAL |
|----------------------------------|-------------------------------|------|-------------|----------------|------------|
| I0682 | BETONEIRA ELÉTRICA 580L (CHP) | H | 0,03600000 | R\$ 25,1770 | R\$ 0,9064 |
| TOTAL Equipamento Custo Horário: | | | | | R\$ 0,9064 |

| Material | FORNTE | UNID | COEFICIENTE | PREÇO UNITÁRIO | TOTAL |
|-----------------|------------------|------|-------------|----------------|-------------|
| I0109 | AREIA MEDIA | M3 | 0,03320000 | R\$ 83,5800 | R\$ 2,7749 |
| I0280 | BRITA | M3 | 0,04400000 | R\$ 100,5000 | R\$ 4,4220 |
| I0805 | CIMENTO PORTLAND | KG | 11,00000000 | R\$ 0,7100 | R\$ 7,8100 |
| TOTAL Material: | | | | | R\$ 15,0069 |

| Mão de Obra | FORNTE | UNID | COEFICIENTE | PREÇO UNITÁRIO | TOTAL |
|--------------------|----------|------|-------------|----------------|-------------|
| I2391 | PEDREIRO | H | 0,40000000 | R\$ 24,1600 | R\$ 9,6640 |
| I2543 | SERVENTE | H | 1,10000000 | R\$ 18,4600 | R\$ 20,3060 |
| TOTAL Mão de Obra: | | | | | R\$ 29,9700 |

| | |
|---------------|------------------|
| VALOR: | R\$ 45,88 |
|---------------|------------------|

C3007 PORCELANATO RETIFICADO NATURAL (FOSCO) C/ ARG. PRÉ-FABRICADA - P/ PISO (M2)

|  PREFEITURA DE QUIXERÊ | | RELATÓRIO ANALÍTICO - COMPOSIÇÕES DE CUSTOS | | | |
|---------------------------------------------------------------------------------------------------------------|--|------------------------------------------------------------------|------------------------------------------------------------------|------------------------------|--------------------|
| | | OBRA: | CONSTRUÇÃO DE VESTIÁRIOS, BANHEIROS E MURADA DO CAMPO DE FUTEBOL | DATA : 23/06/2025 | BDI : 27,6 |
| DESCRIÇÃO: | | CONSTRUÇÃO DE VESTIÁRIOS, BANHEIROS E MURADA DO CAMPO DE FUTEBOL | SEINFRA | VERSÃO 028.1 COM DESONERAÇÃO | HORA 84,44% 47,48% |
| LOCAL: | | DISTRITO DA LAGOINHA | SINAPI | 2025/02 COM DESONERAÇÃO | 92,17% 53,50% |
| CLIENTE: | | PREFEITURA MUNICIPAL DE QUIXERÊ | Composições Próprias | PRÓPRIA | 0,00% 0,00% |

| Material | | FORNTE | UNID | COEFICIENTE | PREÇO UNITÁRIO | TOTAL |
|-----------------|-------------------------------------------------------------|---------|------|-------------|----------------|--------------|
| 16508 | ARGAMASSA COLANTE PRÉ-FABRICADA P/ CERÂMICAS E PORCELANATOS | SEINFRA | KG | 8,00000000 | R\$ 2,4200 | R\$ 19,3600 |
| 16503 | PORCELANATO RETIFICADO NATURAL (FOSCO ESMALTADO) | SEINFRA | M2 | 1,10000000 | R\$ 82,3700 | R\$ 90,6070 |
| TOTAL Material: | | | | | | R\$ 109,9670 |

| Mão de Obra | | FORNTE | UNID | COEFICIENTE | PREÇO UNITÁRIO | TOTAL |
|--------------------|-------------|---------|------|-------------|----------------|-------------|
| 11328 | LADRILHISTA | SEINFRA | H | 0,60000000 | R\$ 24,1600 | R\$ 14,4960 |
| 12543 | SERVENTE | SEINFRA | H | 0,60000000 | R\$ 18,4600 | R\$ 11,0760 |
| TOTAL Mão de Obra: | | | | | | R\$ 25,5720 |

| | |
|---------------|-------------------|
| VALOR: | R\$ 135,54 |
|---------------|-------------------|

C1123 REJUNTAMENTO C/ ARG. PRÉ-FABRICADA, JUNTA ATÉ 2mm EM CERÂMICA, ACIMA DE 30x30 cm (900 cm²) E PORCELANATOS (PAREDE/PISO) (M2)

| Material | | FORNTE | UNID | COEFICIENTE | PREÇO UNITÁRIO | TOTAL |
|-----------------|-------------------------------------------|---------|------|-------------|----------------|------------|
| 10118 | ARGAMASSA PRE-FABRICADA PARA REJUNTAMENTO | SEINFRA | KG | 0,16900000 | R\$ 6,5700 | R\$ 1,1103 |
| TOTAL Material: | | | | | | R\$ 1,1103 |

| Mão de Obra | | FORNTE | UNID | COEFICIENTE | PREÇO UNITÁRIO | TOTAL |
|--------------------|-------------|---------|------|-------------|----------------|------------|
| 11328 | LADRILHISTA | SEINFRA | H | 0,20000000 | R\$ 24,1600 | R\$ 4,8320 |
| 12543 | SERVENTE | SEINFRA | H | 0,20000000 | R\$ 18,4600 | R\$ 3,6920 |
| TOTAL Mão de Obra: | | | | | | R\$ 8,5240 |

| | |
|---------------|-----------------|
| VALOR: | R\$ 9,63 |
|---------------|-----------------|

C2284 SOLEIRA DE GRANITO L= 15cm (M)

| Material | | FORNTE | UNID | COEFICIENTE | PREÇO UNITÁRIO | TOTAL |
|-----------------|----------------------------|---------|------|-------------|----------------|-------------|
| 11880 | SOLEIRA DE GRANITO DE 15CM | SEINFRA | M | 1,00000000 | R\$ 75,8400 | R\$ 75,8400 |
| TOTAL Material: | | | | | | R\$ 75,8400 |

| Mão de Obra | | FORNTE | UNID | COEFICIENTE | PREÇO UNITÁRIO | TOTAL |
|--------------------|----------|---------|------|-------------|----------------|-------------|
| 12391 | PEDREIRO | SEINFRA | H | 0,50000000 | R\$ 24,1600 | R\$ 12,0800 |
| 12543 | SERVENTE | SEINFRA | H | 0,25000000 | R\$ 18,4600 | R\$ 4,6150 |
| TOTAL Mão de Obra: | | | | | | R\$ 16,6950 |

| Serviço | | FORNTE | UNID | COEFICIENTE | PREÇO UNITÁRIO | TOTAL |
|----------------|-----------------------------------------------------------------|---------|------|-------------|----------------|------------|
| C0197 | ARGAMASSA MISTA DE CIMENTO CAL HIDR. E AREIA S/PEN. TRAÇO 1:1:4 | SEINFRA | M3 | 0,00375000 | R\$ 720,1000 | R\$ 2,7004 |
| TOTAL Serviço: | | | | | | R\$ 2,7004 |

| | |
|---------------|------------------|
| VALOR: | R\$ 95,24 |
|---------------|------------------|

C3442 CAIXA D'ÁGUA EM FYBERGLASS - CAP. 1000L (UN)

| Material | | FORNTE | UNID | COEFICIENTE | PREÇO UNITÁRIO | TOTAL |
|-----------------|--------------------------------------------------|---------|------|-------------|----------------|--------------|
| 18665 | CAIXA D'ÁGUA EM FYBERGLASS CAP. 1000L, COM TAMPA | SEINFRA | UN | 1,00000000 | R\$ 532,8100 | R\$ 532,8100 |
| TOTAL Material: | | | | | | R\$ 532,8100 |

| Mão de Obra | | FORNTE | UNID | COEFICIENTE | PREÇO UNITÁRIO | TOTAL |
|--------------------|----------|---------|------|-------------|----------------|-------------|
| 12543 | SERVENTE | SEINFRA | H | 0,70000000 | R\$ 18,4600 | R\$ 12,9220 |
| TOTAL Mão de Obra: | | | | | | R\$ 12,9220 |

| RELATÓRIO ANALÍTICO - COMPOSIÇÕES DE CUSTOS | | | | | | | | | | | | | | | | | | | |
|---------------------------------------------|------------------------------------------------------------------|-------------------------------------------------------------------------------------------------------------------------------------------------------------------------------------------------------------------------------------------------------------------------------------------------------------------------------------------------------------------------------|------------|--------|------|---|---------|-----------------------|--------|--------|--------|-------------------------|--------|--------|----------------------|---------|-------|-------|--|
| OBRA: | CONSTRUÇÃO DE VESTIÁRIOS, BANHEIROS E MURADA DO CAMPO DE FUTEBOL | DATA : 23/06/2025 | BDI : 27,6 | | | | | | | | | | | | | | | | |
| DESCRIÇÃO: | CONSTRUÇÃO DE VESTIÁRIOS, BANHEIROS E MURADA DO CAMPO DE FUTEBOL | <table border="1"> <tr> <th>FORTE</th> <th>VERBÃO</th> <th>HORA</th> <th>%</th> </tr> <tr> <td>SEINFRA</td> <td>028.1 COM DESONERAÇÃO</td> <td>84,44%</td> <td>47,48%</td> </tr> <tr> <td>SINAPI</td> <td>2025/02 COM DESONERAÇÃO</td> <td>92,17%</td> <td>53,50%</td> </tr> <tr> <td>Composições Próprias</td> <td>PRÓPRIA</td> <td>0,00%</td> <td>0,00%</td> </tr> </table> | FORTE | VERBÃO | HORA | % | SEINFRA | 028.1 COM DESONERAÇÃO | 84,44% | 47,48% | SINAPI | 2025/02 COM DESONERAÇÃO | 92,17% | 53,50% | Composições Próprias | PRÓPRIA | 0,00% | 0,00% | |
| FORTE | VERBÃO | HORA | % | | | | | | | | | | | | | | | | |
| SEINFRA | 028.1 COM DESONERAÇÃO | 84,44% | 47,48% | | | | | | | | | | | | | | | | |
| SINAPI | 2025/02 COM DESONERAÇÃO | 92,17% | 53,50% | | | | | | | | | | | | | | | | |
| Composições Próprias | PRÓPRIA | 0,00% | 0,00% | | | | | | | | | | | | | | | | |
| LOCAL: | DISTRITO DA LAGOINHA | | | | | | | | | | | | | | | | | | |
| CLIENTE: | PREFEITURA MUNICIPAL DE QUIXERÉ | | | | | | | | | | | | | | | | | | |

| | |
|--------|------------|
| VALOR: | R\$ 545,73 |
|--------|------------|

C1948 PONTO HIDRÁULICO, MATERIAL E EXECUÇÃO (PT)

| Material | FORTE | UNID | COEFICIENTE | PREÇO UNITÁRIO | TOTAL | |
|-----------------|--------------------------------------|---------|-------------|----------------|--------------|-------------|
| I0108 | AREIA GROSSA | SEINFRA | M3 | 0,00350000 | R\$ 119,5800 | R\$ 0,4185 |
| I0441 | CAL HIDRATADA | SEINFRA | KG | 2,50000000 | R\$ 0,9600 | R\$ 2,4000 |
| I0805 | CIMENTO PORTLAND | SEINFRA | KG | 2,50000000 | R\$ 0,7100 | R\$ 1,7750 |
| I0884 | COTOVELO PVC SOLDAVEL DE 25MM | SEINFRA | UN | 2,00000000 | R\$ 0,7900 | R\$ 1,5800 |
| I0885 | COTOVELO PVC SOLDAVEL DE 32MM | SEINFRA | UN | 4,00000000 | R\$ 2,6500 | R\$ 10,6000 |
| I1293 | JOELHO PVC ROSCAVEL DE 1" | SEINFRA | UN | 1,00000000 | R\$ 5,9400 | R\$ 5,9400 |
| I1412 | LUVA PVC SOLDAVEL DE 32MM | SEINFRA | UN | 2,00000000 | R\$ 2,1800 | R\$ 4,3600 |
| I1426 | LUVA REDUÇÃO PVC SOLDAVEL DE 32X25MM | SEINFRA | UN | 1,00000000 | R\$ 3,3900 | R\$ 3,3900 |
| I1973 | TE PVC SOLDAVEL 32MM | SEINFRA | UN | 1,00000000 | R\$ 4,1200 | R\$ 4,1200 |
| I2200 | TUBO PVC SOLDÁVEL DE 25MM (3/4") | SEINFRA | M | 1,20000000 | R\$ 4,3300 | R\$ 5,1960 |
| I2201 | TUBO PVC SOLDÁVEL DE 32MM (1") | SEINFRA | M | 5,00000000 | R\$ 8,5600 | R\$ 42,8000 |
| TOTAL Material: | | | | | R\$ 82,5795 | |

| Mão de Obra | FORTE | UNID | COEFICIENTE | PREÇO UNITÁRIO | TOTAL | |
|--------------------|-----------------------|---------|-------------|----------------|--------------|-------------|
| I0043 | AJUDANTE DE ENCANADOR | SEINFRA | H | 3,00000000 | R\$ 19,1000 | R\$ 57,3000 |
| I2320 | ENCANADOR | SEINFRA | H | 3,00000000 | R\$ 23,4800 | R\$ 70,4400 |
| I2543 | SERVENTE | SEINFRA | H | 2,50000000 | R\$ 18,4600 | R\$ 46,1500 |
| TOTAL Mão de Obra: | | | | | R\$ 173,8900 | |

| | |
|--------|------------|
| VALOR: | R\$ 256,47 |
|--------|------------|

C1950 PONTO SANITÁRIO, MATERIAL E EXECUÇÃO (PT)

| Material | FORTE | UNID | COEFICIENTE | PREÇO UNITÁRIO | TOTAL | |
|-----------------|-----------------------------------------------|---------|-------------|----------------|--------------|-------------|
| I0108 | AREIA GROSSA | SEINFRA | M3 | 0,00400000 | R\$ 119,5800 | R\$ 0,4783 |
| I0441 | CAL HIDRATADA | SEINFRA | KG | 3,00000000 | R\$ 0,9600 | R\$ 2,8800 |
| I0805 | CIMENTO PORTLAND | SEINFRA | KG | 3,00000000 | R\$ 0,7100 | R\$ 2,1300 |
| I1282 | JOELHO PVC PARA ESGOTO DE 100MM | SEINFRA | UN | 1,00000000 | R\$ 8,8200 | R\$ 8,8200 |
| I1283 | JOELHO PVC PARA ESGOTO DE 40MM | SEINFRA | UN | 2,00000000 | R\$ 2,3600 | R\$ 4,7200 |
| I1284 | JOELHO PVC PARA ESGOTO DE 50MM | SEINFRA | UN | 1,00000000 | R\$ 3,2500 | R\$ 3,2500 |
| I2012 | TE PVC PARA ESGOTO DE 100MM (4") | SEINFRA | UN | 1,00000000 | R\$ 16,9800 | R\$ 16,9800 |
| I2013 | TE PVC PARA ESGOTO DE 40MM (1 1/2") | SEINFRA | UN | 1,00000000 | R\$ 3,9300 | R\$ 3,9300 |
| I2193 | TUBO PVC ESGOTO DE 100MM (4") - (NBR 5688) | SEINFRA | M | 0,33000000 | R\$ 15,8200 | R\$ 5,2206 |
| I2194 | TUBO PVC ESGOTO DE 40MM (1 1/2") - (NBR 5688) | SEINFRA | M | 1,50000000 | R\$ 6,9100 | R\$ 10,3650 |
| I2195 | TUBO PVC ESGOTO DE 50MM (2") - (NBR 5688) | SEINFRA | M | 0,50000000 | R\$ 10,7500 | R\$ 5,3750 |
| TOTAL Material: | | | | | R\$ 64,1489 | |

| Mão de Obra | FORTE | UNID | COEFICIENTE | PREÇO UNITÁRIO | TOTAL | |
|--------------------|-----------------------|---------|-------------|----------------|--------------|-------------|
| I0043 | AJUDANTE DE ENCANADOR | SEINFRA | H | 3,00000000 | R\$ 19,1000 | R\$ 57,3000 |
| I2320 | ENCANADOR | SEINFRA | H | 3,00000000 | R\$ 23,4800 | R\$ 70,4400 |
| I2543 | SERVENTE | SEINFRA | H | 2,50000000 | R\$ 18,4600 | R\$ 46,1500 |
| TOTAL Mão de Obra: | | | | | R\$ 173,8900 | |

| RELATÓRIO ANALÍTICO - COMPOSIÇÕES DE CUSTOS | | | | | |
|----------------------------------------------------------------------------------------------------------------|------------|------------------------------------------------------------------|----------------------|-------------------------|---------------|
|  PREFEITURA DE QUIXERÉ | OBRA: | CONSTRUÇÃO DE VESTIÁRIOS, BANHEIROS E MURADA DO CAMPO DE FUTEBOL | DATA : | 23/06/2025 | BDI : 27,6 |
| | DESCRIÇÃO: | CONSTRUÇÃO DE VESTIÁRIOS, BANHEIROS E MURADA DO CAMPO DE FUTEBOL | FONTE | VERSÃO | HORA |
| | LOCAL: | DISTRITO DA LAGOINHA | SEINFRA | 028.1 COM DESONERAÇÃO | 84,44% 47,48% |
| | CLIENTE: | PREFEITURA MUNICIPAL DE QUIXERÉ | SINAPI | 2025/02 COM DESONERAÇÃO | 92,17% 53,50% |
| | | | Composições Próprias | PRÓPRIA | 0,00% 0,00% |

| | |
|--------|------------|
| VALOR: | R\$ 238,04 |
|--------|------------|

C0604 CAIXA DE INSPEÇÃO EM ALVENARIA - 1 TIJOLO COMUM (M2)

| Material | FONTE | UNID | COEFICIENTE | PREÇO UNITÁRIO | TOTAL |
|---------------------------|---------|------|--------------|----------------|--------------|
| I0109 AREIA MEDIA | SEINFRA | M3 | 0,09900000 | R\$ 83,5800 | R\$ 8,2744 |
| I0441 CAL HIDRATADA | SEINFRA | KG | 10,37000000 | R\$ 0,9600 | R\$ 9,9552 |
| I0805 CIMENTO PORTLAND | SEINFRA | KG | 17,66000000 | R\$ 0,7100 | R\$ 12,5386 |
| I2082 TIJOLO MACIÇO COMUM | SEINFRA | UN | 159,00000000 | R\$ 0,4700 | R\$ 74,7300 |
| TOTAL Material: | | | | | R\$ 105,4982 |

| Mão de Obra | FONTE | UNID | COEFICIENTE | PREÇO UNITÁRIO | TOTAL |
|--------------------|---------|------|-------------|----------------|--------------|
| I2391 PEDREIRO | SEINFRA | H | 3,20000000 | R\$ 24,1600 | R\$ 77,3120 |
| I2543 SERVENTE | SEINFRA | H | 4,02000000 | R\$ 18,4600 | R\$ 74,2092 |
| TOTAL Mão de Obra: | | | | | R\$ 151,5212 |

| | |
|--------|------------|
| VALOR: | R\$ 257,02 |
|--------|------------|

C0348 BACIA DE LOUÇA BRANCA C/CAIXA ACOPLADA (UN)

| Material | FONTE | UNID | COEFICIENTE | PREÇO UNITÁRIO | TOTAL |
|---------------------------------------------------------------------------------------------|---------|------|-------------|----------------|--------------|
| I0171 BACIA LOUÇA BRANCA PARA CAIXA ACOPLADA | SEINFRA | UN | 1,00000000 | R\$ 237,2400 | R\$ 237,2400 |
| I0406 CAIXA ACOPLADA DE LOUÇA BRANCA PARA BACIA | SEINFRA | UN | 1,00000000 | R\$ 260,6300 | R\$ 260,6300 |
| I1091 ENGATE CROMADO | SEINFRA | UN | 1,00000000 | R\$ 22,5900 | R\$ 22,5900 |
| I1180 FITA DE VEDAÇÃO | SEINFRA | M | 0,56000000 | R\$ 0,3600 | R\$ 0,2016 |
| I1579 PARAFUSO CROMADO P/FIXAÇÃO SANITARIOS, INCLUSIVE PORCA CEGA, ARRUELA E BUCHA DE NYLON | SEINFRA | UN | 2,00000000 | R\$ 9,4000 | R\$ 18,8000 |
| I1925 TAMPA PLASTICA PARA BACIA | SEINFRA | UN | 1,00000000 | R\$ 36,9300 | R\$ 36,9300 |
| TOTAL Material: | | | | | R\$ 576,3916 |

| Mão de Obra | FONTE | UNID | COEFICIENTE | PREÇO UNITÁRIO | TOTAL |
|-----------------------------|---------|------|-------------|----------------|-------------|
| I0043 AJUDANTE DE ENCANADOR | SEINFRA | H | 2,00000000 | R\$ 19,1000 | R\$ 38,2000 |
| I2320 ENCANADOR | SEINFRA | H | 2,00000000 | R\$ 23,4800 | R\$ 46,9600 |
| TOTAL Mão de Obra: | | | | | R\$ 85,1600 |

| | |
|--------|------------|
| VALOR: | R\$ 661,55 |
|--------|------------|

C0797 CHUVEIRO PLÁSTICO (INSTALADO) (UN)

| Material | FONTE | UNID | COEFICIENTE | PREÇO UNITÁRIO | TOTAL |
|-------------------------|---------|------|-------------|----------------|------------|
| I0796 CHUVEIRO PLASTICO | SEINFRA | UN | 1,00000000 | R\$ 7,2200 | R\$ 7,2200 |
| I1180 FITA DE VEDAÇÃO | SEINFRA | M | 0,35000000 | R\$ 0,3600 | R\$ 0,1260 |
| TOTAL Material: | | | | | R\$ 7,3460 |

| Mão de Obra | FONTE | UNID | COEFICIENTE | PREÇO UNITÁRIO | TOTAL |
|--------------------|---------|------|-------------|----------------|------------|
| I2320 ENCANADOR | SEINFRA | H | 0,25000000 | R\$ 23,4800 | R\$ 5,8700 |
| TOTAL Mão de Obra: | | | | | R\$ 5,8700 |

| | |
|--------|-----------|
| VALOR: | R\$ 13,22 |
|--------|-----------|

C1619 LAVATÓRIO DE LOUÇA BRANCA S/COLUNA C/TORNEIRA E ACESSÓRIOS (UN)

| RELATÓRIO ANALÍTICO - COMPOSIÇÕES DE CUSTOS | | | | | | |
|----------------------------------------------------------------------------------------------------------------|------------|------------------------------------------------------------------|----------------------|-------------------------|-----------|--------|
|  PREFEITURA DE QUIXERÊ | OBRA: | CONSTRUÇÃO DE VESTIÁRIOS, BANHEIROS E MURADA DO CAMPO DE FUTEBOL | DATA: | 23/06/2025 | BDI: 27,8 | |
| | DESCRIÇÃO: | CONSTRUÇÃO DE VESTIÁRIOS, BANHEIROS E MURADA DO CAMPO DE FUTEBOL | FONTE | VERSÃO | HORA | DI |
| | LOCAL: | DISTRITO DA LAGOINHA | SEINFRA | 028.1 COM DESONERAÇÃO | 84,44% | 47,48% |
| | CLIENTE: | PREFEITURA MUNICIPAL DE QUIXERÊ | SINAPI | 2025/02 COM DESONERAÇÃO | 92,17% | 53,60% |
| | | | Composições Próprias | PRÓPRIA | 0,00% | 0,00% |

| Material | FORNTE | UNID | COEFICIENTE | PREÇO UNITÁRIO | TOTAL | |
|-----------------|---------------------------------------------------------------------------------------|---------|-------------|----------------|--------------|--------------|
| 11091 | ENGATE CROMADO | SEINFRA | UN | 1,00000000 | R\$ 22,5900 | R\$ 22,5900 |
| 11180 | FITA DE VEDAÇÃO | SEINFRA | M | 0,84000000 | R\$ 0,3600 | R\$ 0,3024 |
| 11344 | LAVATÓRIO DE LOUÇA BRANCA SEM COLUNA | SEINFRA | UN | 1,00000000 | R\$ 100,9600 | R\$ 100,9600 |
| 11579 | PARAFUSO CROMADO P/FIXAÇÃO SANITARIOS, INCLUSIVE PORCA CEGA, ARRUELA E BUCHA DE NYLON | SEINFRA | UN | 2,00000000 | R\$ 9,4000 | R\$ 18,8000 |
| 11864 | SIFÃO METALICO TIPO COPO DN 1"X1 1/2" | SEINFRA | UN | 1,00000000 | R\$ 164,5800 | R\$ 164,5800 |
| 12132 | TORNEIRA DE PRESSÃO CROMADA P/LAVATORIO 1/2' | SEINFRA | UN | 1,00000000 | R\$ 98,6600 | R\$ 98,6600 |
| 12272 | VÁLVULA DE METAL 1" | SEINFRA | UN | 1,00000000 | R\$ 19,1200 | R\$ 19,1200 |
| TOTAL Material: | | | | | R\$ 425,0124 | |

| Mão de Obra | FORNTE | UNID | COEFICIENTE | PREÇO UNITÁRIO | TOTAL | |
|--------------------|-----------------------|---------|-------------|----------------|--------------|-------------|
| 10043 | AJUDANTE DE ENCANADOR | SEINFRA | H | 2,75000000 | R\$ 19,1000 | R\$ 52,5250 |
| 12320 | ENCANADOR | SEINFRA | H | 2,75000000 | R\$ 23,4800 | R\$ 64,5700 |
| TOTAL Mão de Obra: | | | | | R\$ 117,0950 | |
| VALOR: | | | | | R\$ 542,11 | |

C2078 QUADRO DE DISTRIBUIÇÃO EMBUTIR ATÉ 6 DIVISÕES, S/BARRAMENTO (UN)

| Material | FORNTE | UNID | COEFICIENTE | PREÇO UNITÁRIO | TOTAL | |
|-----------------|-----------------------------------------|---------|-------------|----------------|-------------|-------------|
| 12412 | QUADRO DE DISTRIBUIÇÃO PARA 6 CIRCUITOS | SEINFRA | UN | 1,00000000 | R\$ 47,0400 | R\$ 47,0400 |
| TOTAL Material: | | | | | R\$ 47,0400 | |

| Mão de Obra | FORNTE | UNID | COEFICIENTE | PREÇO UNITÁRIO | TOTAL | |
|--------------------|-------------------------|---------|-------------|----------------|-------------|-------------|
| 10042 | AJUDANTE DE ELETRICISTA | SEINFRA | H | 1,20000000 | R\$ 19,1000 | R\$ 22,9200 |
| 12312 | ELETRICISTA | SEINFRA | H | 1,20000000 | R\$ 24,1500 | R\$ 28,9800 |
| TOTAL Mão de Obra: | | | | | R\$ 51,9000 | |
| VALOR: | | | | | R\$ 98,94 | |

C1947 PONTO ELÉTRICO, MATERIAL E EXECUÇÃO (PT)

| Material | FORNTE | UNID | COEFICIENTE | PREÇO UNITÁRIO | TOTAL | |
|-----------------|-------------------------------------------------|---------|-------------|----------------|-------------|-------------|
| 10356 | CABO ISOLADO PVC 750V 2,5 MM2 | SEINFRA | M | 12,00000000 | R\$ 2,1100 | R\$ 25,3200 |
| 10419 | CAIXA ESTAMPADA 3"X3", 4"X2", 4"X4" - CHAPA 18 | SEINFRA | UN | 1,00000000 | R\$ 1,9300 | R\$ 1,9300 |
| 10428 | CAIXA PASSAG. CHAPA C/TAMPA PARAF. 100X100X80MM | SEINFRA | UN | 1,00000000 | R\$ 11,2000 | R\$ 11,2000 |
| 10957 | CURVA DE PVC RIGIDO PARA ELETRODUTO DE 3/4" | SEINFRA | UN | 1,00000000 | R\$ 2,7300 | R\$ 2,7300 |
| 10981 | DISJUNTOR MONOPOLAR 16A | SEINFRA | UN | 0,10000000 | R\$ 11,0900 | R\$ 1,1090 |
| 11075 | ELETRODUTO DE PVC RIGIDO 3/4" | SEINFRA | M | 3,00000000 | R\$ 4,5700 | R\$ 13,7100 |
| 11105 | ESPELHO 4"X2" OU 3"X3" | SEINFRA | UN | 1,00000000 | R\$ 2,9000 | R\$ 2,9000 |
| 11181 | FITA ISOLANTE | SEINFRA | M | 3,00000000 | R\$ 0,7500 | R\$ 2,2500 |
| 11262 | INTERRUPTOR 2 TECLAS PARALELO 1 TOMADA 2POLOS | SEINFRA | UN | 1,00000000 | R\$ 24,7400 | R\$ 24,7400 |
| 11409 | LUVA DE PVC RIGIDO PARA ELETRODUTO 3/4" | SEINFRA | UN | 2,00000000 | R\$ 1,1800 | R\$ 2,3600 |
| TOTAL Material: | | | | | R\$ 88,2490 | |

| Mão de Obra | FORNTE | UNID | COEFICIENTE | PREÇO UNITÁRIO | TOTAL | |
|-------------|-------------------------|---------|-------------|----------------|-------------|-------------|
| 10042 | AJUDANTE DE ELETRICISTA | SEINFRA | H | 3,00000000 | R\$ 19,1000 | R\$ 57,3000 |
| 12312 | ELETRICISTA | SEINFRA | H | 3,00000000 | R\$ 24,1500 | R\$ 72,4500 |
| 12543 | SERVENTE | SEINFRA | H | 2,50000000 | R\$ 18,4600 | R\$ 46,1500 |

| RELATÓRIO ANALÍTICO - COMPOSIÇÕES DE CUSTOS | | | | | | |
|----------------------------------------------------------------------------------------------------------------|------------|------------------------------------------------------------------|----------------------|-------------------------|------------|--------|
|  PREFEITURA DE QUIXERÉ | OBRA: | CONSTRUÇÃO DE VESTIÁRIOS, BANHEIROS E MURADA DO CAMPO DE FUTEBOL | DATA : | 23/06/2025 | BDI : 27,1 | |
| | DESCRIÇÃO: | CONSTRUÇÃO DE VESTIÁRIOS, BANHEIROS E MURADA DO CAMPO DE FUTEBOL | FONTE | VERSÃO | HORA | I |
| | LOCAL: | DISTRITO DA LAGOINHA | SEINFRA | 028.1 COM DESONERAÇÃO | 84,44% | 47,48% |
| | CLIENTE: | PREFEITURA MUNICIPAL DE QUIXERÉ | SINAPI | 2025/02 COM DESONERAÇÃO | 92,17% | 53,50% |
| | | | Composições Próprias | PRÓPRIA | 0,00% | 0,00% |

| | |
|--------------------|--------------|
| TOTAL Mão de Obra: | R\$ 175,9000 |
|--------------------|--------------|

| | |
|--------|------------|
| VALOR: | R\$ 264,15 |
|--------|------------|

COMP-426872 LUMINÁRIA BÁSICA C/1 LÂMPADA LED 3U DE 9 A 20W (UN) (UN)

| Material | DESCRIÇÃO | FONTE | UNID | COEFICIENTE | PREÇO UNITÁRIO | TOTAL |
|--------------|----------------------------------|-------------|------|-------------|----------------|-----------|
| INS-765730 | LAMPADA DE LED 3U DE 9 A 20W | Composições | UN | 1,00000000 | R\$ 15,00 | R\$ 15,00 |
| INS-273867 | PLAFON COM SOQUETE PORCELANA E27 | Composições | UN | 1,00000000 | R\$ 5,00 | R\$ 5,00 |
| TOTAL Geral: | | | | | | R\$ 20,00 |

| Mão de Obra | DESCRIÇÃO | FONTE | UNID | COEFICIENTE | PREÇO UNITÁRIO | TOTAL |
|--------------------|-------------------------|---------|------|-------------|----------------|-----------|
| 10042 | AJUDANTE DE ELETRICISTA | SEINFRA | H | 0,22990000 | R\$ 19,10 | R\$ 4,39 |
| 12312 | ELETRICISTA | SEINFRA | H | 0,55180000 | R\$ 24,15 | R\$ 13,33 |
| TOTAL Mão de Obra: | | | | | | R\$ 17,72 |

| | |
|--------|-----------|
| VALOR: | R\$ 37,72 |
|--------|-----------|

C4458 LAJE PRÉ-FABRICADA TRELIÇADA P/ FÓRRO - VÃO ACIMA DE 4,81 m (M2)

| Material | DESCRIÇÃO | FONTE | UNID | COEFICIENTE | PREÇO UNITÁRIO | TOTAL |
|-----------------|---------------------------------------------------------------------------------------------------|---------|------|-------------|----------------|--------------|
| 10169 | AÇO CA-60 | SEINFRA | KG | 0,74000000 | R\$ 7,5900 | R\$ 5,6166 |
| 18285 | LAJE PRÉ-FABRICADA TRELIÇADA P/ FÓRRO, DE 12 cm DE ALTURA E 4 cm DE CAPEADO - VÃO ACIMA DE 5,01 m | SEINFRA | M2 | 1,00000000 | R\$ 77,3600 | R\$ 77,3600 |
| 11691 | PONTALETE / BARROTE DE 3"x3" | SEINFRA | M | 1,30000000 | R\$ 16,0900 | R\$ 20,9170 |
| 11728 | PREGO 18X27 (2.1/2" X 10) (APROXIMADAMENTE 198UN/KG) | SEINFRA | KG | 0,03000000 | R\$ 14,2000 | R\$ 0,4260 |
| 11846 | SARRAFO DE 1"x4" | SEINFRA | M | 0,97000000 | R\$ 6,0500 | R\$ 5,8685 |
| 11916 | TABUA DE 1" DE 3A. - L = 30cm | SEINFRA | M | 0,65000000 | R\$ 12,7700 | R\$ 8,3005 |
| TOTAL Material: | | | | | | R\$ 118,4886 |

| Mão de Obra | DESCRIÇÃO | FONTE | UNID | COEFICIENTE | PREÇO UNITÁRIO | TOTAL |
|--------------------|-----------|---------|------|-------------|----------------|-------------|
| 12391 | PEDREIRO | SEINFRA | H | 0,35000000 | R\$ 24,1600 | R\$ 8,4560 |
| 12543 | SERVENTE | SEINFRA | H | 0,35000000 | R\$ 18,4600 | R\$ 6,4610 |
| TOTAL Mão de Obra: | | | | | | R\$ 14,9170 |

| Serviço | DESCRIÇÃO | FONTE | UNID | COEFICIENTE | PREÇO UNITÁRIO | TOTAL |
|----------------|-----------------------------------------------------|---------|------|-------------|----------------|-------------|
| C0840 | CONCRETO P/VIBR., FCK 15 MPa COM AGREGADO ADQUIRIDO | SEINFRA | M3 | 0,05700000 | R\$ 495,6500 | R\$ 28,2521 |
| C1603 | LANÇAMENTO E APLICAÇÃO DE CONCRETO C/ ELEVAÇÃO | SEINFRA | M3 | 0,05700000 | R\$ 268,4800 | R\$ 15,3034 |
| TOTAL Serviço: | | | | | | R\$ 43,5555 |

| | |
|--------|------------|
| VALOR: | R\$ 176,96 |
|--------|------------|

C2461 TEXTURA ACRÍLICA 1 DEMÃO EM PAREDES EXTERNAS (M2)

| Material | DESCRIÇÃO | FONTE | UNID | COEFICIENTE | PREÇO UNITÁRIO | TOTAL |
|-----------------|------------------|---------|------|-------------|----------------|------------|
| 11856 | SELADOR ACRÍLICO | SEINFRA | L | 0,19000000 | R\$ 7,1400 | R\$ 1,3586 |
| 12079 | TEXTURA ACRÍLICA | SEINFRA | KG | 0,31000000 | R\$ 4,4700 | R\$ 1,3857 |
| TOTAL Material: | | | | | | R\$ 2,7423 |

| Mão de Obra | DESCRIÇÃO | FONTE | UNID | COEFICIENTE | PREÇO UNITÁRIO | TOTAL |
|-------------|--------------------|---------|------|-------------|----------------|------------|
| 10045 | AJUDANTE DE PINTOR | SEINFRA | H | 0,20000000 | R\$ 19,1000 | R\$ 3,8200 |

| RELATÓRIO ANALÍTICO - COMPOSIÇÕES DE CUSTOS | | | | | | | | | | | | | | | | | | | |
|---------------------------------------------------------------------------------------------------------------|---------------------------------|------------------------------------------------------------------|---------------------------------------------------------------------------------------------------------------------------------------------------------------------------------------------------------------------------------------------------------------------------------------------------------------------------------------------------------------------------------------------------------------------|--------|--------|------|----|---------|-----------------------|--------|--------|--------|-------------------------|--------|--------|----------------------|--|---------|-------------|
|  PREFEITURA DE QUIXERÊ | OBRA: | CONSTRUÇÃO DE VESTIÁRIOS, BANHEIROS E MURADA DO CAMPO DE FUTEBOL | DATA : 23/06/2025 BDI : 27,6 | | | | | | | | | | | | | | | | |
| | DESCRIÇÃO: | CONSTRUÇÃO DE VESTIÁRIOS, BANHEIROS E MURADA DO CAMPO DE FUTEBOL | <table border="1"> <thead> <tr> <th>FORTE</th> <th>VERSÃO</th> <th>HORA</th> <th>MI</th> </tr> </thead> <tbody> <tr> <td>SEINFRA</td> <td>028.1 COM DESONERAÇÃO</td> <td>84,44%</td> <td>47,48%</td> </tr> <tr> <td>SINAPI</td> <td>2025/02 COM DESONERAÇÃO</td> <td>92,17%</td> <td>53,50%</td> </tr> <tr> <td colspan="2">Composições Próprias</td> <td>PRÓPRIA</td> <td>0,00% 0,00%</td> </tr> </tbody> </table> | FORTE | VERSÃO | HORA | MI | SEINFRA | 028.1 COM DESONERAÇÃO | 84,44% | 47,48% | SINAPI | 2025/02 COM DESONERAÇÃO | 92,17% | 53,50% | Composições Próprias | | PRÓPRIA | 0,00% 0,00% |
| | FORTE | VERSÃO | HORA | MI | | | | | | | | | | | | | | | |
| | SEINFRA | 028.1 COM DESONERAÇÃO | 84,44% | 47,48% | | | | | | | | | | | | | | | |
| SINAPI | 2025/02 COM DESONERAÇÃO | 92,17% | 53,50% | | | | | | | | | | | | | | | | |
| Composições Próprias | | PRÓPRIA | 0,00% 0,00% | | | | | | | | | | | | | | | | |
| LOCAL: | DISTRITO DA LAGOINHA | | | | | | | | | | | | | | | | | | |
| CLIENTE: | PREFEITURA MUNICIPAL DE QUIXERÊ | | | | | | | | | | | | | | | | | | |

| | | | | | | |
|-------|--------|---------|---|------------|--------------------------------|------------|
| 12395 | PINTOR | SEINFRA | H | 0,30000000 | R\$ 24,1600 | R\$ 7,2480 |
| | | | | | TOTAL Mão de Obra: R\$ 11,0680 | |
| | | | | | VALOR: R\$ 13,81 | |

| 88488 PINTURA LÁTEX ACRÍLICA PREMIUM, APLICAÇÃO MANUAL EM TETO, DUAS DEMÃOS. AF_04/2023 (M2) | | | | | | |
|----------------------------------------------------------------------------------------------|------------------------------------------------|--------|------|-------------|---------------------------------------------------------|----------|
| Material | | FORTE | UNID | COEFICIENTE | PREÇO UNITÁRIO | TOTAL |
| 00007356 | TINTA LATEX ACRILICA PREMIUM, COR BRANCO FOSCO | SINAPI | L | 0,22850000 | R\$ 31,35 | R\$ 7,16 |
| | | | | | TOTAL Material: R\$ 7,16 | |
| Mão de Obra com Encargos Complementares | | FORTE | UNID | COEFICIENTE | PREÇO UNITÁRIO | TOTAL |
| 88310 | PINTOR COM ENCARGOS COMPLEMENTARES | SINAPI | H | 0,22700000 | R\$ 28,67 | R\$ 6,50 |
| 88316 | SERVENTE COM ENCARGOS COMPLEMENTARES | SINAPI | H | 0,07570000 | R\$ 21,75 | R\$ 1,64 |
| | | | | | TOTAL Mão de Obra com Encargos Complementares: R\$ 8,14 | |
| | | | | | VALOR: R\$ 15,30 | |

| C4162 FOSSA SÉPTICA E SUMIDOURO EM ANÉIS D=1,20M (UN) | | | | | | |
|-------------------------------------------------------|-----------------------------------------------------------------------|---------|------|-------------|---------------------------------|----------------|
| Material | | FORTE | UNID | COEFICIENTE | PREÇO UNITÁRIO | TOTAL |
| 17964 | ANEL PRE-MOLDADO DE CONCRETO D=1,20M, h=0,50M | SEINFRA | UN | 6,00000000 | R\$ 194,0200 | R\$ 1.164,1200 |
| 10109 | AREIA MEDIA | SEINFRA | M3 | 0,10900000 | R\$ 83,5800 | R\$ 9,1102 |
| 10805 | CIMENTO PORTLAND | SEINFRA | KG | 72,90000000 | R\$ 0,7100 | R\$ 51,7590 |
| 17966 | LAJE DE FUNDO P/ FOSSA DE D=1,20M, E=0,10M | SEINFRA | UN | 1,00000000 | R\$ 236,6200 | R\$ 236,6200 |
| 17965 | TAMPA PRE-MOLDADA DE CONCRETO P/ FOSSA E SUMIDOURO DE D=1,20M,E=0,10M | SEINFRA | UN | 2,00000000 | R\$ 263,0300 | R\$ 526,0600 |
| | | | | | TOTAL Material: R\$ 1.987,6692 | |
| Mão de Obra | | FORTE | UNID | COEFICIENTE | PREÇO UNITÁRIO | TOTAL |
| 12391 | PEDREIRO | SEINFRA | H | 9,00000000 | R\$ 24,1600 | R\$ 217,4400 |
| 12543 | SERVENTE | SEINFRA | H | 5,00000000 | R\$ 18,4600 | R\$ 92,3000 |
| | | | | | TOTAL Mão de Obra: R\$ 309,7400 | |
| Serviço | | FORTE | UNID | COEFICIENTE | PREÇO UNITÁRIO | TOTAL |
| C2781 | ESCAVAÇÃO MANUAL SOLO DE 1A CAT. PROF. DE 1.51 a 3.00m | SEINFRA | M3 | 8,04000000 | R\$ 64,6100 | R\$ 519,4644 |
| C2860 | LASTRO DE AREIA ADQUIRIDA | SEINFRA | M3 | 0,23000000 | R\$ 161,5100 | R\$ 37,1473 |
| C2862 | LASTRO DE BRITA | SEINFRA | M3 | 0,23000000 | R\$ 152,4900 | R\$ 35,0727 |
| C2921 | REATERRO C/COMPACTAÇÃO MANUAL S/CONTROLE, MATERIAL DA VALA | SEINFRA | M3 | 5,52000000 | R\$ 31,3800 | R\$ 173,2176 |
| C2593 | TUBO PVC BRANCO P/ESGOTO D=100MM (4') | SEINFRA | M | 4,00000000 | R\$ 42,1400 | R\$ 168,5600 |
| | | | | | TOTAL Serviço: R\$ 933,4620 | |
| | | | | | VALOR: R\$ 3.230,90 | |

| 99803 LIMPEZA DE PISO CERÂMICO OU PORCELANATO COM PANO ÚMIDO. AF_04/2019 (M2) | | | | | | |
|-------------------------------------------------------------------------------|--------------------------------------|--------|------|-------------|---------------------------------------------------------|----------|
| Mão de Obra com Encargos Complementares | | FORTE | UNID | COEFICIENTE | PREÇO UNITÁRIO | TOTAL |
| 88316 | SERVENTE COM ENCARGOS COMPLEMENTARES | SINAPI | H | 0,09700000 | R\$ 21,75 | R\$ 2,10 |
| | | | | | TOTAL Mão de Obra com Encargos Complementares: R\$ 2,10 | |

| RELATÓRIO ANALÍTICO - COMPOSIÇÕES DE CUSTOS | | | | | | | | | | | | | | | | | | |
|---------------------------------------------|------------------------------------------------------------------|-------------------------------------------------------------------------------------------------------------------------------------------------------------------------------------------------------------------------------------------------------------------------------------------------------------------------------------------------------------------------------------------------------------------|------------|--------|------|-----|---------|-----------------------|--------|--------|--------|-------------------------|--------|--------|----------------------|---------|-------|-------|
| OBRA: | CONSTRUÇÃO DE VESTIÁRIOS, BANHEIROS E MURADA DO CAMPO DE FUTEBOL | DATA : 23/06/2025 | BDI : 27,6 | | | | | | | | | | | | | | | |
| DESCRIÇÃO: | CONSTRUÇÃO DE VESTIÁRIOS, BANHEIROS E MURADA DO CAMPO DE FUTEBOL | <table border="1"> <thead> <tr> <th>FORTE</th> <th>VERSÃO</th> <th>HORA</th> <th>MIL</th> </tr> </thead> <tbody> <tr> <td>SEINFRA</td> <td>028.1 COM DESONERAÇÃO</td> <td>84,44%</td> <td>47,48%</td> </tr> <tr> <td>SINAPI</td> <td>2025/02 COM DESONERAÇÃO</td> <td>82,17%</td> <td>53,50%</td> </tr> <tr> <td>Composições Próprias</td> <td>PRÓPRIA</td> <td>0,00%</td> <td>0,00%</td> </tr> </tbody> </table> | FORTE | VERSÃO | HORA | MIL | SEINFRA | 028.1 COM DESONERAÇÃO | 84,44% | 47,48% | SINAPI | 2025/02 COM DESONERAÇÃO | 82,17% | 53,50% | Composições Próprias | PRÓPRIA | 0,00% | 0,00% |
| FORTE | VERSÃO | HORA | MIL | | | | | | | | | | | | | | | |
| SEINFRA | 028.1 COM DESONERAÇÃO | 84,44% | 47,48% | | | | | | | | | | | | | | | |
| SINAPI | 2025/02 COM DESONERAÇÃO | 82,17% | 53,50% | | | | | | | | | | | | | | | |
| Composições Próprias | PRÓPRIA | 0,00% | 0,00% | | | | | | | | | | | | | | | |
| LOCAL: | DISTRITO DA LAGOINHA | | | | | | | | | | | | | | | | | |
| CLIENTE: | PREFEITURA MUNICIPAL DE QUIXERÉ | | | | | | | | | | | | | | | | | |

| | |
|--------|----------|
| VALOR: | R\$ 2,10 |
|--------|----------|

Márcio José Lima de Oliveira
Engenheiro Civil
CREA 062149902-1

MARCIO JOSE LIMA DE OLIVEIRA:0804096830
5
Assinado de forma digital por
MARCIO JOSE LIMA DE OLIVEIRA:08040968305
Dados: 2025.06.24 12:25:01 -03'00'

ORÇAMENTO - CURVA ABC DE SERVIÇOS

OBRA: CONSTRUÇÃO DE VESTIÁRIOS, BANHEIROS E MURADA DO CAMPO DE FUTEBOL

DATA: 23/06/2025 BDI: 27,64%



DESCRIÇÃO: CONSTRUÇÃO DE VESTIÁRIOS, BANHEIROS E MURADA DO CAMPO DE FUTEBOL

SEINFRA 028.1 COM DESONERAÇÃO 84,44% 47,48%

LOCAL: DISTRITO DA LAGOINHA

SINAPI 202502 COM DESONERAÇÃO 92,17% 53,50%

CLIENTE: PREFEITURA MUNICIPAL DE QUIXERÊ

PROPRIA 0,00% 0,00%

| CÓDIGO | DESCRIÇÃO | FONTE | TIPO | UNIDADE | QUANTIDADE | PREÇO UNITÁRIO | PREÇO TOTAL | % | ACUMUL. % | CL |
|--------|-----------------------------------------------------------------------------------------------------------------------------------------------------------------------------------------------------------------------------------------------------|------------|---------|---------|------------|----------------|----------------|--------|-----------|----|
| C1807 | MURO CONTORNO DE ALVENARIA E CONCRETO (PILAR+CINTA) REBOCADO, COM PINTURA | SEINFRA | Serviço | M2 | 298,18 | R\$ 403,33 | R\$ 120.264,94 | 30,38% | 30,38% | A |
| C0734 | CERCA C/ MOURÕES PM - CONCRETO E ARAME LISO - 6 FIOS | SEINFRA | Serviço | M² | 309,54 | R\$ 193,21 | R\$ 59.806,22 | 15,11% | 45,48% | A |
| C4431 | CERÂMICA ESMALTADA C/ ARG. CIMENTO E AREIA ATÉ 10x10cm (100 cm²) - DECORATIVA P/ PAREDE | SEINFRA | Serviço | M2 | 132,18 | R\$ 159,04 | R\$ 21.021,91 | 5,31% | 50,79% | B |
| C4466 | COBERTURA TELHA CERÂMICA (RIPA, CAIBRO, LINHA) | SEINFRA | Serviço | M2 | 76,26 | R\$ 228,13 | R\$ 17.397,19 | 4,39% | 55,19% | B |
| C1967 | PORTA DE ALUMÍNIO ANODIZADO COMPACTA | SEINFRA | Serviço | M2 | 21,00 | R\$ 817,02 | R\$ 17.157,42 | 4,33% | 59,52% | B |
| C4458 | LAJE PRÉ-FABRICADA TRELICADA P/ FÓRRO - VÃO ACIMA DE 4,81 m | SEINFRA | Serviço | M2 | 65,76 | R\$ 225,87 | R\$ 14.853,21 | 3,75% | 63,27% | B |
| C3028 | REBOCO C/ ARGAMASSA DE CIMENTO E AREIA PENEIRADA, TRAÇO 1:3 | SEINFRA | Serviço | M2 | 206,04 | R\$ 66,02 | R\$ 13.602,76 | 3,44% | 66,71% | B |
| C0073 | ALVENARIA DE TUOLO CERÂMICO FURADO (9x19x19)cm C/ARGAMASSA MISTA DE CAL HIDRATADA ESP.=10cm (1:2:8) | SEINFRA | Serviço | M2 | 189,11 | R\$ 80,39 | R\$ 13.594,75 | 3,43% | 70,14% | B |
| C3007 | PORCELANATO RETIFICADO NATURAL (FOSCO) C/ ARG. PRÉ-FABRICADA - P/ PISO | SEINFRA | Serviço | M2 | 59,76 | R\$ 173,00 | R\$ 10.338,48 | 2,61% | 72,76% | B |
| A_0119 | VIGA BALDRAME RETANGULAR DE CONCRETO P/ VIBR., FCK 25MPa COM SESSÃO (15X15)CM TENDO 4 FERROS DE 3/8" E ESTRIBO DE 3/16" A CADA 15CM COM IMPERMEABILIZAÇÃO DE EMULSÃO ASFÁLTICA | Composição | Gerai | M | 51,50 | R\$ 175,51 | R\$ 9.038,76 | 2,28% | 75,04% | B |
| A0378 | PILAR RETANGULAR DE CONCRETO P/ VIBR., FCK 25MPa COM SESSÃO (15X25)CM TENDO 4 FERROS DE 3/8" E ESTRIBO DE 3/16" ESPAÇADO A CADA 15CM. | Composição | Serviço | M | 54,00 | R\$ 154,93 | R\$ 8.366,22 | 2,11% | 77,15% | B |
| C3023 | EMBOÇO C/ ARGAMASSA DE CIMENTO E AREIA PENEIRADA, TRAÇO 1:3 | SEINFRA | Serviço | M2 | 132,18 | R\$ 59,34 | R\$ 7.843,56 | 1,98% | 79,13% | B |
| C1947 | PONTO ELÉTRICO, MATERIAL E EXECUÇÃO | SEINFRA | Serviço | PT | 22,00 | R\$ 337,16 | R\$ 7.417,52 | 1,87% | 81,01% | C |
| C4873 | PORTÃO COM PERFIL EM TUBO DE AÇO GALVANIZADO DE 2" (4X2,5)IN, INCL. PILARES DE SUSTENTAÇÃO | SEINFRA | Serviço | UN | 1,00 | R\$ 6.785,55 | R\$ 6.785,55 | 1,71% | 82,72% | C |
| C0348 | BACIA DE LOUÇA BRANCA C/ CAIXA ACOFLADA | SEINFRA | Serviço | UN | 7,00 | R\$ 844,40 | R\$ 5.910,80 | 1,49% | 84,21% | C |
| C1948 | PONTO HIDRÁULICO, MATERIAL E EXECUÇÃO | SEINFRA | Serviço | PT | 17,00 | R\$ 327,36 | R\$ 5.565,12 | 1,41% | 85,62% | C |
| C1950 | PONTO SANITÁRIO, MATERIAL E EXECUÇÃO | SEINFRA | Serviço | PT | 17,00 | R\$ 303,83 | R\$ 5.165,11 | 1,30% | 86,92% | C |
| A0283 | VIGA DE COROAMENTO RETANGULAR DE CONCRETO P/ VIBR., FCK 25 MPA COM SESSÃO (15X15)CM TENDO 4 FERROS DE 3/8" E ESTRIBO DE 3/16" ESPAÇADO A CADA 15CM. | Composição | Gerai | M | 51,50 | R\$ 94,17 | R\$ 4.849,76 | 1,23% | 88,15% | C |
| C0054 | ALVENARIA DE EMBASAMENTO DE PEDRA ARGAMASSADA | SEINFRA | Serviço | M3 | 6,18 | R\$ 694,25 | R\$ 4.290,46 | 1,08% | 89,23% | C |
| C4162 | FOSSA SÉPTICA E SUMIDOURO EM ANÉIS D=1,20M | SEINFRA | Serviço | UN | 1,00 | R\$ 4.123,92 | R\$ 4.123,92 | 1,04% | 90,27% | C |
| A0350 | SAPATAS RETANGULAR DE CONCRETO P/ VIBR., FCK 25 MPA COM SESSÃO (80X80)CM TENDO 6 FERROS DE 3/8" ESPAÇADO A CADA 15CM NA LONGITUDINAL E TRANSVERSAL E VIRADA DE 9 CM - A SAPATA CONTEM UM LASTRO DE CONCRETO DE 5 CM COM A ALTURA DO CUSCUZ DE 40 CM | Composição | Serviço | UN | 12,00 | R\$ 941,50 | R\$ 4.098,00 | 1,04% | 91,31% | C |
| C2461 | TEXTURA ACRÍLICA 1 DEMÃO EM PAREDES EXTERNAS | SEINFRA | Serviço | M2 | 206,04 | R\$ 17,63 | R\$ 3.632,49 | 0,92% | 92,23% | C |

ORÇAMENTO - CURVA ABC DE SERVIÇOS

| PREFEITURA DE QUIXERÊ | | CONSTRUÇÃO DE VESTIÁRIOS, BANHEIROS E MURADA DO CAMPO DE FUTEBOL | | DATA: | 23/06/2025 | BDI: | 27,64% | | | |
|-----------------------|-------------------------------------------------------------------------------------------------------------------------|------------------------------------------------------------------|---------|---------------------|------------------------|----------------|--------------|-------|----------|----|
| DESCRIBÇÃO: | | CONSTRUÇÃO DE VESTIÁRIOS, BANHEIROS E MURADA DO CAMPO DE FUTEBOL | | FONTE | VERBÃO | | | | | |
| LOCAL: | | DISTRITO DA LAGOINHA | | SEINFRA | 028.1 COM DESONERAÇÃO | | | | | |
| CLIENTE: | | PREFEITURA MUNICIPAL DE QUIXERÊ | | SINAPI | 202502 COM DESONERAÇÃO | | | | | |
| | | | | Composição Proposta | PRÓPRIA | | | | | |
| CÓDIGO | DESCRIÇÃO | FONTE | TIPO | UNIDADE | QUANTIDADE | PREÇO UNITÁRIO | PREÇO TOTAL | % | ACUMUL % | CL |
| C1611 | LASTRO DE CONCRETO REGULARIZADO ESP = 5CM | SEINFRA | Serviço | M2 | 59,76 | R\$ 59,56 | R\$ 3.499,55 | 0,88% | 93,11% | C |
| C1619 | LAVATÓRIO DE LOUÇA BRANCA SICOLUNA C/TORNEIRA E ACESSÓRIOS | SEINFRA | Serviço | UN | 5,00 | R\$ 691,95 | R\$ 3.459,75 | 0,87% | 93,99% | C |
| C0776 | CHAPISCO C/ ARGAMASSA DE CIMENTO E AREIA S/PENEIRAR TRAÇO 1:3 ESP.= 5mm P/ PAREDE | SEINFRA | Serviço | M2 | 338,22 | R\$ 9,47 | R\$ 3.202,94 | 0,81% | 94,79% | C |
| C4592 | ALVENARIA DE EMBASAMENTO EM TIJOLO CERÂMICO FURADO C/ ARGAMASSA CIMENTO E AREIA 1:4 | SEINFRA | Serviço | M3 | 3,09 | R\$ 846,71 | R\$ 2.616,33 | 0,66% | 95,46% | C |
| C1102 | REJUNTAMENTO C/ ARG. PRÉ-FABRICADA, JUNTA ATÉ 2mm EM CERÂMICA, ATÉ 10x10 cm (100 cm²) - DECORATIVA (PAREDE/PISO) | SEINFRA | Serviço | M2 | 132,18 | R\$ 16,06 | R\$ 2.387,17 | 0,60% | 96,06% | C |
| C2107 | REBOCO C/ ARGAMASSA DE CAL EM PASTA E AREIA PENEIRADA TRAÇO 1:1:5 ESP=5 mm P/ TETO | SEINFRA | Serviço | M2 | 59,76 | R\$ 39,20 | R\$ 2.342,59 | 0,59% | 96,65% | C |
| C0328 | ATERRO C/COMPACTAÇÃO MECÂNICA E CONTROLE, MAT. DE AQUISIÇÃO | SEINFRA | Serviço | M3 | 14,80 | R\$ 133,35 | R\$ 1.973,58 | 0,50% | 97,15% | C |
| C1256 | ESCAVAÇÃO MANUAL CAMPO ABERTO EM TERRA ATÉ 2M | SEINFRA | Serviço | M3 | 21,54 | R\$ 69,04 | R\$ 1.487,12 | 0,38% | 97,52% | C |
| C1937 | PLACAS PADRÃO DE OBRA | SEINFRA | Serviço | M2 | 6,00 | R\$ 234,10 | R\$ 1.404,60 | 0,35% | 97,88% | C |
| 88488 | PINTURA LÁTEX ACRÍLICA PREMIUM, APLICAÇÃO MANUAL EM TETO, DUAS DEMÃOS. AF_04/2023 | SINAPI | Serviço | M2 | 59,76 | R\$ 19,53 | R\$ 1.167,11 | 0,29% | 98,17% | C |
| C0778 | CHAPISCO C/ ARGAMASSA DE CIMENTO E AREIA S/ PENEIRAR TRAÇO 1:3 ESP=5 mm P/ TETO | SEINFRA | Serviço | M2 | 59,76 | R\$ 16,43 | R\$ 1.101,38 | 0,28% | 98,45% | C |
| COMP-426872 | LUMINÁRIA BÁSICA C/1 LÂMPADA LED 3U DE 9 A 20W (UN) | Composição | Geral | UN | 17,00 | R\$ 48,15 | R\$ 818,55 | 0,21% | 98,66% | C |
| C2686 | VERGA RETA DE CONCRETO ARMADO | SEINFRA | Serviço | M3 | 0,33 | R\$ 2.308,24 | R\$ 761,72 | 0,19% | 98,85% | C |
| C1123 | REJUNTAMENTO C/ ARG. PRÉ-FABRICADA, JUNTA ATÉ 2mm EM CERÂMICA, ACIMA DE 30x30 cm (900 cm²) E PORCELANATOS (PAREDE/PISO) | SEINFRA | Serviço | M2 | 59,76 | R\$ 12,29 | R\$ 734,45 | 0,19% | 99,04% | C |
| C3442 | CAIXA D'ÁGUA EM FIBERGLASS - CAP. 1000L | SEINFRA | Serviço | UN | 1,00 | R\$ 696,57 | R\$ 696,57 | 0,19% | 99,21% | C |
| C2921 | REATERRO C/COMPACTAÇÃO MANUAL S/CONTROLE, MATERIAL DA VALA | SEINFRA | Serviço | M3 | 15,08 | R\$ 40,05 | R\$ 603,95 | 0,15% | 99,37% | C |
| C1630 | LOCAÇÃO DA OBRA - EXECUÇÃO DE GABARITO | SEINFRA | Serviço | M2 | 59,76 | R\$ 9,13 | R\$ 545,81 | 0,14% | 99,50% | C |
| C2284 | SOLEIRA DE GRANITO L= 15cm | SEINFRA | Serviço | M | 4,00 | R\$ 121,56 | R\$ 486,24 | 0,12% | 99,63% | C |
| C4463 | CUIMEIRA TELHA CERÂMICA, EMBOÇADA | SEINFRA | Serviço | M | 8,30 | R\$ 38,42 | R\$ 318,89 | 0,09% | 99,71% | C |
| C0387 | BEIRA E BICA EM TELHA COLONIAL | SEINFRA | Serviço | M | 16,40 | R\$ 17,87 | R\$ 293,07 | 0,07% | 99,78% | C |
| C0805 | COBOGO DE CIMENTO TIPO DIAMANTE | SEINFRA | Serviço | M2 | 1,44 | R\$ 182,46 | R\$ 262,74 | 0,07% | 99,85% | C |
| C0604 | CAIXA DE INSPEÇÃO EM ALVENARIA - 1 TIJOLO COMUM | SEINFRA | Serviço | M2 | 0,72 | R\$ 328,06 | R\$ 236,20 | 0,06% | 99,91% | C |
| 99803 | LIMPEZA DE PISO CERÂMICO OU PORCELANATO COM PANO ÚMIDO. AF_04/2019 | SINAPI | Serviço | M2 | 59,76 | R\$ 2,68 | R\$ 160,16 | 0,04% | 99,95% | C |
| C2078 | QUADRO DE DISTRIBUIÇÃO EMBUTIR ATE 6 DIVISÕES, SIBARRAMENTO | SEINFRA | Serviço | UN | 1,00 | R\$ 126,29 | R\$ 126,29 | 0,03% | 99,98% | C |

ORÇAMENTO - CURVA ABC DE SERVIÇOS

| | | | | | | | | | | |
|------------------------------------------|------------------------------------------------------------------|--------------------------|-------------|---------------------|-------------------|-----------------------|--------------------|----------|-----------------|-----------|
| ORÇAMENTO - CURVA ABC DE SERVIÇOS | | DATA : 23/06/2025 | | BDI : 27,64% | | | | | | |
| OBRA: | CONSTRUÇÃO DE VESTIÁRIOS, BANHEIROS E MURADA DO CAMPO DE FUTEBOL | | | | | | | | | |
| DESCRIÇÃO: | CONSTRUÇÃO DE VESTIÁRIOS, BANHEIROS E MURADA DO CAMPO DE FUTEBOL | | | | | | | | | |
| LOCAL: | DISTRITO DA LAGOINHA | | | | | | | | | |
| CLIENTE: | PREFEITURA MUNICIPAL DE QUIXERÉ | | | | | | | | | |
| CÓDIGO | DESCRIÇÃO | FONTE | TIPO | UNIDADE | QUANTIDADE | PREÇO UNITÁRIO | PREÇO TOTAL | % | ACUMUL % | CL |
| C0797 | CHUVEIRO PLÁSTICO (INSTALADO) | SEINFRA | Serviço | UN | 5,00 | R\$ 16,87 | R\$ 84,35 | 0,02% | 100,00% | C |

Subtotal até 100,00%: R\$ 395.895,08

Outros: R\$ 0,00

Valor total do Orçamento: R\$ 395.895,08

Márcio José Lima de Oliveira
Engenheiro Civil
CREA 062149902-1

Assinado de forma digital por
MARCIO JOSE LIMA DE OLIVEIRA:08040968305
Dados: 2025.06.24 12:25:11 -03'00'



CRONOGRAMA FÍSICO-FINANCEIRO

OBRA: CONSTRUÇÃO DE VESTIÁRIOS, BANHEIROS E MURADA DO CAMPO DE FUTEBOL
DATA: 23/06/2025 **BDI:** 27,64%
DESCRIÇÃO: CONSTRUÇÃO DE VESTIÁRIOS, BANHEIROS E MURADA DO CAMPO DE FUTEBOL
LOCAL: DISTRITO DA LAGOINHA
CLIENTE: PREFEITURA MUNICIPAL DE QUIXERÊ



| ITEM | DESCRIÇÃO | VALOR (R\$) | MÊS | | | | | | | Total parcela | |
|------|---------------------------|----------------|--------------------------|--------------------------|--------------------------|--------------------------|----------------|--------------------------|--------------------------|--------------------------|----------------------------|
| | | | MÊS 1 | MÊS 2 | MÊS 3 | MÊS 4 | MÊS 5 | MÊS 6 | MÊS 7 | | |
| 1 | SERVIÇOS PRELIMINARES | R\$ 1.404,60 | 100,00 % R\$ 1.404,60 | | | | | | | | 100,00 % R\$ 1.404,60 |
| 2 | MURO | R\$ 180.071,16 | 34,68 % R\$ 60.132,47 | 34,68 % R\$ 60.132,47 | 30,64 % R\$ 59.806,22 | | | | | | 100,00 % R\$ 180.071,16 |
| 3 | ESQUADRIAS | R\$ 6.785,55 | | 100,00 % R\$ 6.785,55 | | | | | | | 100,00 % R\$ 6.785,55 |
| 4 | CONSTRUÇÃO DOS VESTIÁRIOS | R\$ 207.633,77 | | | | 20,50 % R\$ 45.179,42 | | 27,02 % R\$ 56.016,14 | 34,85 % R\$ 70.742,21 | 17,63 % R\$ 35.696,00 | 100,00 % R\$ 207.633,77 |
| | | R\$ 395.895,08 | R\$ 61.537,07 | R\$ 66.918,02 | R\$ 59.806,22 | R\$ 45.179,42 | R\$ 233.440,73 | R\$ 289.456,87 | R\$ 70.742,21 | R\$ 35.696,00 | R\$ 395.895,08 |
| | | | R\$ 61.537,07 | R\$ 128.455,09 | R\$ 188.261,31 | R\$ 233.440,73 | R\$ 289.456,87 | R\$ 360.199,08 | R\$ 360.199,08 | R\$ 395.895,08 | R\$ 395.895,08 |

Márcio José Lima de Oliveira
 Engenheiro Civil
CREA 062149902-1

Assinado de forma digital por
MARCIO JOSE LIMA DE OLIVEIRA:08040968305
 Dados: 2025.06.24 12:25:22 -03'00'

| COMPOSIÇÃO DO BDI | | | |
|-------------------|------------------------------------------------------------------|-------------------------|---------------|
| OBRA: | CONSTRUÇÃO DE VESTIÁRIOS, BANHEIROS E MURADA DO CAMPO DE FUTEBOL | DATA : 23/06/2025 | BDI : 27, |
| DESCRIÇÃO: | CONSTRUÇÃO DE VESTIÁRIOS, BANHEIROS E MURADA DO CAMPO DE FUTEBOL | FORTE | VERBAO |
| LOCAL: | DISTRITO DA LAGOINHA | SEINFRA | HORA |
| CLIENTE: | PREFEITURA MUNICIPAL DE QUIXERÉ | SINAPI | |
| | | Composições Próprias | |
| | | 028.1 COM DESONERAÇÃO | 84,44% 47,48% |
| | | 2025/02 COM DESONERAÇÃO | 92,17% 53,50% |
| | | PROPRIA | 0,00% 0,00% |



PREFEITURA DE QUIXERÉ

| COD | DESCRIÇÃO | % |
|-------|------------------|--------------|
| | Beneficio | |
| S + G | Garantia/seguros | 0,80% |
| L | Lucro | 7,40% |
| | TOTAL | 8,20% |

| Despesas Indiretas | | |
|--------------------|-----------------------|--------------|
| AC | Administração central | 4,00% |
| DF | Despesas financeiras | 1,23% |
| R | Riscos | 1,27% |
| | TOTAL | 6,50% |

| I | Impostos | % |
|---|--------------|--------------|
| | PIS | 0,65% |
| | COFINS | 3,00% |
| | ISS | 2,40% |
| | CPRB | 3,60% |
| | TOTAL | 9,65% |

BDI = 27,64%

$$\frac{(1 + AC + S + R + G) \times (1 + DF) \times (1 + L)}{(1 - I)} - 1$$

Márcio José Lima de Oliveira
Engenheiro Civil
CREA 062149902-1

MARCIO JOSE LIMA
DE
OLIVEIRA:08040968
305

Assinado de forma digital
por MARCIO JOSE LIMA DE
OLIVEIRA:08040968305
Dados: 2025.06.24
12:25:32 -03'00'

| TABELA DE ENCARGOS SOCIAIS | | | |
|----------------------------|------------------------------------------------------------------|-------------------------|-------------------------|
| OBRA: | CONSTRUÇÃO DE VESTIÁRIOS, BANHEIROS E MURADA DO CAMPO DE FUTEBOL | DATA : 23/06/2025 | BDI : 27,8 |
| DESCRIÇÃO: | CONSTRUÇÃO DE VESTIÁRIOS, BANHEIROS E MURADA DO CAMPO DE FUTEBOL | FONTE | VERSÃO |
| LOCAL: | DISTRITO DA LAGOINHA | SEINFRA | 028.1 COM DESONERAÇÃO |
| CLIENTE: | PREFEITURA MUNICIPAL DE QUIXERÉ | SINAPI | 2025/02 COM DESONERAÇÃO |
| | | Composições Proprias | PROPRIA |
| | | | HORA |
| | | | MI |
| | | | 84,44% |
| | | | 47,48% |
| | | | 92,17% |
| | | | 53,50% |
| | | | 0,00% |
| | | | 0,00% |



| COD | DESCRIÇÃO | HORISTA % | MENSALISTA % |
|----------|------------------------------------------------------------------------------------------------------------|---------------|---------------|
| A | GRUPO A | | |
| A1 | INSS | 0,00% | 0,00% |
| A2 | SESI | 1,50% | 1,50% |
| A3 | SENAI | 1,00% | 1,00% |
| A4 | INCRA | 0,20% | 0,20% |
| A5 | SEBRAE | 0,60% | 0,60% |
| A6 | Salário Educação | 2,50% | 2,50% |
| A7 | Seguro Contra Acidentes de Trabalho | 3,00% | 3,00% |
| A8 | FGTS | 8,00% | 8,00% |
| A9 | SECONCI | 0,00% | 0,00% |
| | TOTAL | 16,80% | 16,80% |
| B | GRUPO B | | |
| B1 | Repouso Semanal Remunerado | 17,85% | 0,00% |
| B2 | Feriados | 3,71% | 0,00% |
| B3 | Auxílio - Enfermidade | 0,87% | 0,66% |
| B4 | 13º Salário | 11,03% | 8,33% |
| B5 | Licença PaternidadeE | 0,07% | 0,05% |
| B6 | Faltas Justificadas | 0,74% | 0,56% |
| B7 | Dias de Chuvas | 1,59% | 0,00% |
| B8 | Auxílio Acidente de Trabalho | 0,11% | 0,08% |
| B9 | Férias Gozadas | 12,35% | 9,33% |
| B10 | Salário Maternidade | 0,04% | 0,03% |
| | TOTAL | 48,36% | 19,04% |
| C | GRUPO C | | |
| C1 | Aviso Prévio Indenizado | 5,52% | 4,17% |
| C2 | Aviso Prévio Trabalhado | 0,13% | 0,10% |
| C3 | Férias Indenizadas | 1,72% | 1,30% |
| C4 | Depósito Rescisão Sem Justa Causa | 2,87% | 2,17% |
| C5 | Indenização Adicional | 0,46% | 0,35% |
| | TOTAL | 10,70% | 8,09% |
| D | GRUPO D | | |
| D1 | Reincidência de Grupo A sobre Grupo B | 8,12% | 3,20% |
| D2 | Reincidência de Grupo A sobre Aviso Prévio Trabalhado e Reincidência do FGTS sobre Aviso Prévio Indenizado | 0,46% | 0,35% |
| | TOTAL | 8,58% | 3,55% |

A + B + C + D = 84,44% 47,48%

Márcio José Lima de Oliveira
Engenheiro Civil
CREA 062149902-1

MARCIO JOSE
LIMA DE
OLIVEIRA:080409
68305

Assinado de forma digital
por MARCIO JOSE LIMA
DE
OLIVEIRA:08040968305
Dados: 2025.06.24
12:25:44 -03'00'

| TABELA DE ENCARGOS SOCIAIS | | | |
|----------------------------|------------------------------------------------------------------|----------------------|-------------------------|
| OBRA: | CONSTRUÇÃO DE VESTIÁRIOS, BANHEIROS E MURADA DO CAMPO DE FUTEBOL | DATA : 23/06/2025 | BDI : 27,6 |
| DESCRIÇÃO: | CONSTRUÇÃO DE VESTIÁRIOS, BANHEIROS E MURADA DO CAMPO DE FUTEBOL | FONTE | VERBÃO |
| LOCAL: | DISTRITO DA LAGOINHA | SEINFRA | 028.1 COM DESONERAÇÃO |
| CLIENTE: | PREFEITURA MUNICIPAL DE QUIXERÉ | SINAPI | 2025/02 COM DESONERAÇÃO |
| | | Composições Próprias | PROPRIA |
| | | | HORA |
| | | | 84,44% |
| | | | 92,17% |
| | | | 53,50% |
| | | | 0,00% |
| | | | 0,00% |

| COD | DESCRIÇÃO | HORISTA % | MENSALISTA % |
|----------|-------------------------------------|---------------|---------------|
| A | GRUPO A | | |
| A1 | INSS | 5,00% | 5,00% |
| A2 | SESI | 1,50% | 1,50% |
| A3 | SENAI | 1,00% | 1,00% |
| A4 | INCRA | 0,20% | 0,20% |
| A5 | SEBRAE | 0,60% | 0,60% |
| A6 | Salário Educação | 2,50% | 2,50% |
| A7 | Seguro Contra Acidentes de Trabalho | 3,00% | 3,00% |
| A8 | FGTS | 8,00% | 8,00% |
| A9 | SECONCI | 0,00% | 0,00% |
| | TOTAL | 21,80% | 21,80% |

| | | | |
|----------|------------------------------|---------------|---------------|
| B | GRUPO B | | |
| B1 | Repouso Semanal Remunerado | 17,86% | 0,00% |
| B2 | Feriados | 3,71% | 0,00% |
| B3 | Auxílio - Enfermidade | 0,86% | 0,65% |
| B4 | 13º Salário | 11,07% | 8,33% |
| B5 | Licença Paternidade | 0,07% | 0,05% |
| B6 | Faltas Justificadas | 0,74% | 0,56% |
| B7 | Dias de Chuvas | 1,64% | 0,00% |
| B8 | Auxílio Acidente de Trabalho | 0,10% | 0,07% |
| B9 | Férias Gozadas | 12,98% | 9,77% |
| B10 | Salário Maternidade | 0,03% | 0,03% |
| | TOTAL | 49,06% | 19,46% |

| | | | |
|----------|-----------------------------------|---------------|--------------|
| C | GRUPO C | | |
| C1 | Aviso Prévio Indenizado | 5,54% | 4,17% |
| C2 | Aviso Prévio Trabalhado | 0,13% | 0,10% |
| C3 | Férias Indenizadas | 1,81% | 1,36% |
| C4 | Depósito Rescisão Sem Justa Causa | 2,75% | 2,07% |
| C5 | Indenização Adicional | 0,47% | 0,35% |
| | TOTAL | 10,70% | 8,05% |

| | | | |
|----------|------------------------------------------------------------------------------------------------------------|---------------|--------------|
| D | GRUPO D | | |
| D1 | Reincidência de Grupo A sobre Grupo B | 10,14% | 3,83% |
| D2 | Reincidência de Grupo A sobre Aviso Prévio Trabalhado e Reincidência do FGTS sobre Aviso Prévio Indenizado | 0,47% | 0,36% |
| | TOTAL | 10,61% | 4,19% |

A + B + C + D = 92,17% 53,50%

Márcio José Lima de Oliveira
Engenheiro Civil
CREA 062149902-1

MARCIO JOSE LIMA DE
OLIVEIRA:08040968305

Assinado de forma digital por
MARCIO JOSE LIMA DE
OLIVEIRA:08040968305
Dados: 2025.06.24 12:25:53 -03'00'

| MEMORIAL DESCRITIVO | | | | | | | | | | | | | | | | | | | |
|----------------------------------------------------------------------------------------------------------------|-----------------------------------------------------------------------------------------------------------------------------------------------------------------------------------------------------------------------------------------------------------------------------------------------------------------------------------------------------------------------------------------------------------------|------------------------------------------------------------------|-------------------|------|---|---------|-----------------------|--------|--------|--------|-------------------------|--------|--------|----------------------|---------|-------|-------|--|--|
|  PREFEITURA DE QUIXERÉ | OBRA: | CONSTRUÇÃO DE VESTIÁRIOS, BANHEIROS E MURADA DO CAMPO DE FUTEBOL | DATA : 23/06/2025 | | | | | | | | | | | | | | | | |
| | DESCRÇÃO: | CONSTRUÇÃO DE VESTIÁRIOS, BANHEIROS E MURADA DO CAMPO DE FUTEBOL | BDI : 26,3 | | | | | | | | | | | | | | | | |
| | LOCAL: | DISTRITO DA LAGOINHA | | | | | | | | | | | | | | | | | |
| | CLIENTE: | PREFEITURA MUNICIPAL DE QUIXERÉ | | | | | | | | | | | | | | | | | |
| | <table border="1"> <thead> <tr> <th>FORTE</th> <th>VERSÃO</th> <th>HORA</th> <th>%</th> </tr> </thead> <tbody> <tr> <td>SEINFRA</td> <td>028.1 COM DESONERAÇÃO</td> <td>84,44%</td> <td>47,48%</td> </tr> <tr> <td>SINAPI</td> <td>2025/02 COM DESONERAÇÃO</td> <td>92,17%</td> <td>53,50%</td> </tr> <tr> <td>Composições Próprias</td> <td>PRÓPRIA</td> <td>0,00%</td> <td>0,00%</td> </tr> </tbody> </table> | FORTE | VERSÃO | HORA | % | SEINFRA | 028.1 COM DESONERAÇÃO | 84,44% | 47,48% | SINAPI | 2025/02 COM DESONERAÇÃO | 92,17% | 53,50% | Composições Próprias | PRÓPRIA | 0,00% | 0,00% | | |
| FORTE | VERSÃO | HORA | % | | | | | | | | | | | | | | | | |
| SEINFRA | 028.1 COM DESONERAÇÃO | 84,44% | 47,48% | | | | | | | | | | | | | | | | |
| SINAPI | 2025/02 COM DESONERAÇÃO | 92,17% | 53,50% | | | | | | | | | | | | | | | | |
| Composições Próprias | PRÓPRIA | 0,00% | 0,00% | | | | | | | | | | | | | | | | |

1. SERVIÇOS PRELIMINARES

1.1. C1937 PLACAS PADRÃO DE OBRA (M2)

A EMPREITEIRA DEVERÁ PROVIDENCIAR A COLOCAÇÃO DAS PLACAS PADRÃO ADOTADO PELA PREFEITURA, ASSIM COMO AQUELAS DETERMINADAS PELO CREA.

SERÁ COLOCADA PLACA EM MATERIAL TIPO CHAPA ZINCADA, ESPESSURA 0,3MM, MONTADA SOBRE MOLDURA DE MADEIRA. A PLACA SERÁ COLOCADA EM LOCAIS ESTRATÉGICOS.

2. MURO

2.1. C1807 MURO CONTORNO DE ALVENARIA E CONCRETO (PILAR+CINTA) REBOCADO, COM PINTURA (M2)

DEVE SER CONSTRUÍDO UM MURO DE ALVENARIA CONFORME PROJETO E ORÇAMENTO, SEGUINDO A COMPOSIÇÃO INDICADA.

2.2. C0734 CERCA C/ MOURÕES PM - CONCRETO E ARAME LISO - 6 FIOS (M²)

A CERCA C/ MOURÕES PM - CONCRETO E ARAME LISO - 6 FIOS SERÁ CONSTRUÍDA AO REDOR DO CAMPO.

3. ESQUADRIAS

3.1. C4873 PORTÃO COM PERFIL EM TUBO DE AÇO GALVANIZADO DE 2" (4X2,5)m, INCL. PILARES DE SUSTENTAÇÃO (UN)

SERÃO CONFECCIONADOS PORTÕES TUBO GALVANIZADO (01 ENTRADA), DE DIMENSÕES DE ACORDO COM O PROJETO. TODOS OS TRABALHOS DE FERRO DEVERÃO SER EXECUTADOS COM PRECISÃO DE CORTES E AJUSTES, DE CONFORMIDADE COM OS RESPECTIVOS DETALHES E COM AS ESPECIFICAÇÕES PRÓPRIAS, ALÉM DAS PREVISTAS NESTAS ESPECIFICAÇÕES.

AS COLOCAÇÕES DAS ESQUADRIAS SERÃO REALIZADAS PERFEITAMENTE ESQUADRINHADAS OU LIMADAS, DE MODO A SEREM ELIMINADAS AS REBARBAS E SALIÊNCIAS. A ESTRUTURA DA ESQUADRIA DEVERÁ SE RÍGIDA. AS DIMENSÕES ESTÃO EM PROJETO OU EM ORÇAMENTO. ELAS DEVERÃO RECEBER O TRATAMENTO ANTICORROSIVO ANTES DO CHUMBAMENTO E PINTURA.

4. CONSTRUÇÃO DOS VESTIÁRIOS

4.1. SERVIÇOS PRELIMINARES

4.1.1. C1630 LOCAÇÃO DA OBRA - EXECUÇÃO DE GABARITO (M2)

FICARÁ SOB RESPONSABILIDADE DIRETA DA EMPREITEIRA A LOCAÇÃO DA OBRA, QUE DEVERÁ SER EXECUTADA COM RIGOR TÉCNICO, OBSERVANDO-SE ATENTAMENTE O PROJETO ARQUITETÔNICO E O DE IMPLANTAÇÃO, QUANTO A NÍVEIS E COTAS ESTABELECIDAS NELES.

A LOCAÇÃO SERÁ POR EIXOS OU FACES DE PAREDES. CASO NECESSÁRIO, DEVE-SE SEMPRE UTILIZAR APARELHOS TOPOGRÁFICOS DE MAIOR PRECISÃO PARA IMPLANTAR OS ALINHAMENTOS, AS LINHAS NORMAIS E PARALELAS.

4.2. MOVIMENTO DE TERRA

| MEMORIAL DESCRITIVO | | | | | | | | | | | | | | | | | | | |
|----------------------------------------------------------------------------------------------------------------|---------------------------------|------------------------------------------------------------------|-----------------------------------------------------------------------------------------------------------------------------------------------------------------------------------------------------------------------------------------------------------------------------------------------------------------------------------------------------------------------------------------------------------------|--------|--------|------|---|---------|-----------------------|--------|--------|--------|-------------------------|--------|--------|----------------------|---------|-------|-------|
|  PREFEITURA DE QUIXERÉ | OBRA: | CONSTRUÇÃO DE VESTIÁRIOS, BANHEIROS E MURADA DO CAMPO DE FUTEBOL | DATA : 23/06/2025 BDI : 26,3 | | | | | | | | | | | | | | | | |
| | DESCRIÇÃO: | CONSTRUÇÃO DE VESTIÁRIOS, BANHEIROS E MURADA DO CAMPO DE FUTEBOL | <table border="1"> <thead> <tr> <th>FORTE</th> <th>VERSÃO</th> <th>HORA</th> <th>%</th> </tr> </thead> <tbody> <tr> <td>SEINFRA</td> <td>028.1 COM DESONERAÇÃO</td> <td>84,44%</td> <td>47,48%</td> </tr> <tr> <td>SINAPI</td> <td>2025/02 COM DESONERAÇÃO</td> <td>92,17%</td> <td>53,50%</td> </tr> <tr> <td>Composições Próprias</td> <td>PRÓPRIA</td> <td>0,00%</td> <td>0,00%</td> </tr> </tbody> </table> | FORTE | VERSÃO | HORA | % | SEINFRA | 028.1 COM DESONERAÇÃO | 84,44% | 47,48% | SINAPI | 2025/02 COM DESONERAÇÃO | 92,17% | 53,50% | Composições Próprias | PRÓPRIA | 0,00% | 0,00% |
| | FORTE | VERSÃO | HORA | % | | | | | | | | | | | | | | | |
| | SEINFRA | 028.1 COM DESONERAÇÃO | 84,44% | 47,48% | | | | | | | | | | | | | | | |
| SINAPI | 2025/02 COM DESONERAÇÃO | 92,17% | 53,50% | | | | | | | | | | | | | | | | |
| Composições Próprias | PRÓPRIA | 0,00% | 0,00% | | | | | | | | | | | | | | | | |
| LOCAL: | DISTRITO DA LAGOINHA | | | | | | | | | | | | | | | | | | |
| CLIENTE: | PREFEITURA MUNICIPAL DE QUIXERÉ | | | | | | | | | | | | | | | | | | |

4.2.1. C1256 ESCAVAÇÃO MANUAL CAMPO ABERTO EM TERRA ATÉ 2M (M3)

POR MEIO DA NBR 9061:1985 (SEGURANÇA DE ESCAVAÇÃO A CÉU ABERTO – PROCEDIMENTO), O MATERIAL ESCAVADO DEVERÁ SER RETIRADO COM O DEVIDO CUIDADO PARA NÃO PROVOCAR ACIDENTES PESSOAIS.

4.2.2. C2921 REATERRO C/COMPACTAÇÃO MANUAL S/CONTROLE, MATERIAL DA VALA (M3)

O MATERIAL DE REATERRO DEVERÁ SER COMPACTADO EM TODA A LARGURA DA VALA, DEVENDO SER COLOCADO ATÉ A MESMA COTA EM AMBOS OS LADOS DA VALA, SIMULTANEAMENTE, A FIM DE EVITAR CARGAS DESIGUAIS E O DESLOCAMENTO DELA.

4.2.3. C0328 ATERRO C/COMPACTAÇÃO MECÂNICA E CONTROLE, MAT. DE AQUISIÇÃO (M3)

O ATERRO SERÁ EXECUTADO COM O DESCARREGAMENTO DA AREIA DE ACORDO COM AS DIMENSÕES E PROFUNDIDADES PREVISTAS, DEPOIS SERÁ EXECUTADA A COMPACTAÇÃO MECÂNICA.

4.3. FUNDAÇÕES E ESTRUTURAS

4.3.1. A0350 SAPATAS RETANGULAR DE CONCRETO P/VBR., FCK 25 MPA COM SESSÃO (80X80)CM TENDO 6 FERROS DE 3/8" ESPAÇADO A CADA 15CM NA LONGITUDINAL E TRANSVERSAL E VIRADA DE 9 CM - A SAPATA CONTÉM UM LASTRO DE CONCRETO DE 5 CM COM A ALTURA DO CUSCUZ DE 40 CM (UN)

AS SAPATAS RETANGULAR DE CONCRETO COM SESSÃO (80X80)CM SERÃO EXECUTADAS CONFORME PROJETO.

4.3.2. C0054 ALVENARIA DE EMBASAMENTO DE PEDRA ARGAMASSADA (M3)

AS PEDRAS A SEREM UTILIZADAS SERÃO ROCHAS MACIÇAS RESISTENTE, TIPO ARENITO, GRANITO, DIABÁSIO OU BASALTO, NÃO DEVENDO SE FRAGMENTAR QUANDO PERCUTIDAS A MARRETAS. SERÃO ISENTAS DE FISSURAS OU SINAIS DE DECOMPOSIÇÃO. DEVERÃO SER LAVADAS PARA RETIRADA DE QUALQUER IMPREGNAÇÃO DE MATERIAIS ORGÂNICOS QUE VENHA A CONCORRER PARA MÁ ADERÊNCIA DE ARGAMASSA. A FUNDAÇÃO SERÁ EXECUTADA COM ARGAMASSA DE CIMENTO, AREIA MÉDIA E ADITIVO AGLUTINANTE NO TRAÇO 1:4, APRESENTANDO HOMOGENEIDADE DE EXECUÇÃO E JUNTAS HORIZONTAIS E VERTICAIS DESCONTÍNUAS. AS DIMENSÕES DE LARGURA E PROFUNDIDADE SERÃO ESPECIFICADAS EM PROJETO E ORÇAMENTO, DEVENDO SER AUMENTADAS DEPENDENDO DAS CARACTERÍSTICAS DO TERRENO E DO PROJETO A SER IMPLANTADO, PARA UMA BOA LIGAÇÃO DA FUNDAÇÃO AO BALDRAME, A ÚLTIMA CAMADA DE PEDRAS DEVERÁ FICAR COM REENTRÂNCIAS PARA RECEBER A ARGAMASSA DA PRIMEIRA FIADA DO BALDRAME.

4.3.3. C4592 ALVENARIA DE EMBASAMENTO EM TIJOLO CERÂMICO FURADO C/ ARGAMASSA CIMENTO E AREIA 1:4 (M3)

OS BALDRAMES DEVERÃO OBEDECER A RIGOROSO ALINHAMENTO E NIVELAMENTO PARA FACILITAR OS PLANOS DOS PISOS E LEVANTAMENTO DAS PAREDES. EM TODO BALDRAME EXTERNO.

4.3.4. A_0119 VIGA BALDRAME RETANGULAR DE CONCRETO P/VIBR., FCK 25MPa COM SESSÃO (15X15)CM TENDO 4 FERROS DE 3/8" E ESTRIBO DE 3/16" A CADA 15CM COM IMPERMEABILIZAÇÃO DE EMULSÃO ASFÁLTICA (M)

AS FORMAS DEVERÃO GARANTIR A GEOMETRIA FINAL DAS PEÇAS ESTRUTURAIS, SEREM BEM TRAVADAS E ESCORADAS, SEM SE DEFORMAREM, PODENDO SER UTILIZADOS DESMOLDANTES. DEVERÃO SER LIMPAS E MOLHADAS ANTES DA CONCRETAGEM. NÃO PODERÃO OCASIONAR DESAPRUMOS OU DESALINHAMENTOS QUE PREJUDIQUEM O BOM FUNCIONAMENTO ESTRUTURAL, NEM A ESTÉTICA. A RETIRADA DEVERÁ SER CUIDADOSA, APÓS O PERÍODO NECESSÁRIO PARA SE ATINGIR A RESISTÊNCIA E MÓDULO DE ELASTICIDADE NECESSÁRIOS.

AS ARMADURAS UTILIZADAS DEVERÃO SER VERGALHÕES DE FERRO TIPO CA-50 (Ø6.3MM À Ø20.0MM) E CA60 (Ø3.4MM À Ø6.4MM), CORTADOS, DOBRADOS E COLOCADOS, CONFORME ESPECIFICAÇÕES DO PROJETO ESTRUTURAL. CONSTITUI-SE DE BARRAS DE AÇO DE CLASSE CA-50A, E ARMADAS DE ACORDO COM O PROJETO ESTRUTURAL E DETERMINAÇÕES DA NBR-6118. EM TODOS OS ELEMENTOS ESTRUTURAIS É OBRIGATÓRIO A UTILIZAÇÃO ESPAÇADORES, A FIM DE GARANTIR A COLOCAÇÃO E GARANTIR O COBRIMENTO DA ARMADURA, É OBRIGATÓRIA A UTILIZAÇÃO DE ESPAÇADORES PLÁSTICOS.

| MEMORIAL DESCRITIVO | | | | | | | | | | | | | | | | | | | |
|---------------------------------------------------------------------------------------------------------------|---------------------------------|------------------------------------------------------------------|------------------------------------------------------------------------------------------------------------------------------------------------------------------------------------------------------------------------------------------------------------------------------------------------------------------------------------------------------------------------------------------------------------------|--------|--------|------|----|---------|-----------------------|--------|--------|--------|-------------------------|--------|--------|----------------------|---------|-------|-------|
|  PREFEITURA DE QUIXERÉ | OBRA: | CONSTRUÇÃO DE VESTIÁRIOS, BANHEIROS E MURADA DO CAMPO DE FUTEBOL | DATA : 23/06/2025 BDI : 26,3% | | | | | | | | | | | | | | | | |
| | DESCRIÇÃO: | CONSTRUÇÃO DE VESTIÁRIOS, BANHEIROS E MURADA DO CAMPO DE FUTEBOL | <table border="1"> <thead> <tr> <th>FORTE</th> <th>VERSÃO</th> <th>HORA</th> <th>MI</th> </tr> </thead> <tbody> <tr> <td>SEINFRA</td> <td>028.1 COM DESONERAÇÃO</td> <td>84,44%</td> <td>47,48%</td> </tr> <tr> <td>SINAPI</td> <td>2025/02 COM DESONERAÇÃO</td> <td>92,17%</td> <td>53,50%</td> </tr> <tr> <td>Composições Próprias</td> <td>PRÓPRIA</td> <td>0,00%</td> <td>0,00%</td> </tr> </tbody> </table> | FORTE | VERSÃO | HORA | MI | SEINFRA | 028.1 COM DESONERAÇÃO | 84,44% | 47,48% | SINAPI | 2025/02 COM DESONERAÇÃO | 92,17% | 53,50% | Composições Próprias | PRÓPRIA | 0,00% | 0,00% |
| | FORTE | VERSÃO | HORA | MI | | | | | | | | | | | | | | | |
| | SEINFRA | 028.1 COM DESONERAÇÃO | 84,44% | 47,48% | | | | | | | | | | | | | | | |
| SINAPI | 2025/02 COM DESONERAÇÃO | 92,17% | 53,50% | | | | | | | | | | | | | | | | |
| Composições Próprias | PRÓPRIA | 0,00% | 0,00% | | | | | | | | | | | | | | | | |
| LOCAL: | DISTRITO DA LAGOINHA | | | | | | | | | | | | | | | | | | |
| CLIENTE: | PREFEITURA MUNICIPAL DE QUIXERÉ | | | | | | | | | | | | | | | | | | |

TANTO A RESISTÊNCIA, COMO O COBRIMENTO A SER UTILIZADO PARA O PROJETO DA ESTRUTURA DE CONCRETO DEVERÁ ESTAR EM CONFORMIDADE COM A NBR 6118/2023 E O PROJETO ESTRUTURAL. O CONCRETO DEVERÁ ATENDER A NORMA NBR-6118 DA ABNT, CARACTERÍSTICAS DE RESISTÊNCIA E DURABILIDADE DO CONCRETO E A RELAÇÃO ÁGUA CIMENTO, LEVANDO-SE EM CONTA A TRABALHABILIDADE DESEJADA. O FCK DEVERÁ SER DE 25MPA.

4.3.5. A0378 PILAR RETANGULAR DE CONCRETO P/VIBR., FCK 25MPA COM SESSÃO (15X25)CM TENDO 4 FERROS DE 3/8" E ESTRIBO DE 3/16" ESPAÇADO A CADA 15CM. (M)

AS FORMAS DEVERÃO GARANTIR A GEOMETRIA FINAL DAS PEÇAS ESTRUTURAIS, SEREM BEM TRAVADAS E ESCORADAS, SEM SE DEFORMAREM, PODENDO SER UTILIZADOS DESMOLDANTES. DEVERÃO SER LIMPAS E MOLHADAS ANTES DA CONCRETAGEM. NÃO PODERÃO OCASIONAR DESAPRUMOS OU DESALINHAMENTOS QUE PREJUDIQUEM O BOM FUNCIONAMENTO ESTRUTURAL, NEM A ESTÉTICA. A RETIRADA DEVERÁ SER CUIDADOSA, APÓS O PERÍODO NECESSÁRIO PARA SE ATINGIR A RESISTÊNCIA E MÓDULO DE ELASTICIDADE NECESSÁRIOS.

AS ARMADURAS UTILIZADAS DEVERÃO SER VERGALHÕES DE FERRO TIPO CA-50 (Ø6.3MM À Ø20.0MM) E CA60 (Ø3.4MM À Ø6.4MM), CORTADOS, DOBRADOS E COLOCADOS, CONFORME ESPECIFICAÇÕES DO PROJETO ESTRUTURAL. CONSTITUI-SE DE BARRAS DE AÇO DE CLASSE CA-50A, E ARMADAS DE ACORDO COM O PROJETO ESTRUTURAL E DETERMINAÇÕES DA NBR-6118. EM TODOS OS ELEMENTOS ESTRUTURAIS É OBRIGATÓRIO A UTILIZAÇÃO ESPAÇADORES, A FIM DE GARANTIR A COLOCAÇÃO E GARANTIR O COBRIMENTO DA ARMADURA, É OBRIGATÓRIA A UTILIZAÇÃO DE ESPAÇADORES PLÁSTICOS.

TANTO A RESISTÊNCIA, COMO O COBRIMENTO A SER UTILIZADO PARA O PROJETO DA ESTRUTURA DE CONCRETO DEVERÁ ESTAR EM CONFORMIDADE COM A NBR 6118/2023 E O PROJETO ESTRUTURAL. O CONCRETO DEVERÁ ATENDER A NORMA NBR-6118 DA ABNT, CARACTERÍSTICAS DE RESISTÊNCIA E DURABILIDADE DO CONCRETO E A RELAÇÃO ÁGUA CIMENTO, LEVANDO-SE EM CONTA A TRABALHABILIDADE DESEJADA. O FCK DEVERÁ SER DE 25MPA.

4.3.6. A0283 VIGA DE COROAMENTO RETANGULAR DE CONCRETO P/VIBR., FCK 25 MPA COM SESSÃO (15X15)CM TENDO 4 FERROS DE 3/8" E ESTRIBO DE 3/16" ESPAÇADO A CADA 15CM. (M)

AS FORMAS DEVERÃO GARANTIR A GEOMETRIA FINAL DAS PEÇAS ESTRUTURAIS, SEREM BEM TRAVADAS E ESCORADAS, SEM SE DEFORMAREM, PODENDO SER UTILIZADOS DESMOLDANTES. DEVERÃO SER LIMPAS E MOLHADAS ANTES DA CONCRETAGEM. NÃO PODERÃO OCASIONAR DESAPRUMOS OU DESALINHAMENTOS QUE PREJUDIQUEM O BOM FUNCIONAMENTO ESTRUTURAL, NEM A ESTÉTICA. A RETIRADA DEVERÁ SER CUIDADOSA, APÓS O PERÍODO NECESSÁRIO PARA SE ATINGIR A RESISTÊNCIA E MÓDULO DE ELASTICIDADE NECESSÁRIOS.

AS ARMADURAS UTILIZADAS DEVERÃO SER VERGALHÕES DE FERRO TIPO CA-50 (Ø6.3MM À Ø20.0MM) E CA60 (Ø3.4MM À Ø6.4MM), CORTADOS, DOBRADOS E COLOCADOS, CONFORME ESPECIFICAÇÕES DO PROJETO ESTRUTURAL. CONSTITUI-SE DE BARRAS DE AÇO DE CLASSE CA-50A, E ARMADAS DE ACORDO COM O PROJETO ESTRUTURAL E DETERMINAÇÕES DA NBR-6118. EM TODOS OS ELEMENTOS ESTRUTURAIS É OBRIGATÓRIO A UTILIZAÇÃO ESPAÇADORES, A FIM DE GARANTIR A COLOCAÇÃO E GARANTIR O COBRIMENTO DA ARMADURA, É OBRIGATÓRIA A UTILIZAÇÃO DE ESPAÇADORES PLÁSTICOS.

TANTO A RESISTÊNCIA, COMO O COBRIMENTO A SER UTILIZADO PARA O PROJETO DA ESTRUTURA DE CONCRETO DEVERÁ ESTAR EM CONFORMIDADE COM A NBR 6118/2023 E O PROJETO ESTRUTURAL. O CONCRETO DEVERÁ ATENDER A NORMA NBR-6118 DA ABNT, CARACTERÍSTICAS DE RESISTÊNCIA E DURABILIDADE DO CONCRETO E A RELAÇÃO ÁGUA CIMENTO, LEVANDO-SE EM CONTA A TRABALHABILIDADE DESEJADA. O FCK DEVERÁ SER DE 25MPA.

4.4. PAREDES E PAINÉIS

4.4.1. C0073 ALVENARIA DE TIJOLO CERÂMICO FURADO (9x19x19)cm C/ARGAMASSA MISTA DE CAL HIDRATADA ESP.=10cm (1:2:8) (M2)

A ALVENARIA SERÁ EXECUTADA COM TIJOLO CERÂMICO, DE PRIMEIRA QUALIDADE, COM DIMENSÕES (9

| MEMORIAL DESCRITIVO | | | | | | | | | | | | | | | | | | |
|----------------------------------------------------------------------------------------------------------------|-------------------------|-----------------------------------------------------------------------------------------------------------------------------------------------------------------------------------------------------------------------------------------------------------------------------------------------------------------------------------------------------------------------------------------------------------------|-------------------|--------|------|---|---------|-----------------------|--------|--------|--------|-------------------------|--------|--------|----------------------|---------|-------|-------|
|  PREFEITURA DE QUIXERÉ | OBRA: | CONSTRUÇÃO DE VESTIÁRIOS, BANHEIROS E MURADA DO CAMPO DE FUTEBOL | DATA : 23/06/2025 | | | | | | | | | | | | | | | |
| | DESCRIÇÃO: | CONSTRUÇÃO DE VESTIÁRIOS, BANHEIROS E MURADA DO CAMPO DE FUTEBOL | BDI : 26,3 | | | | | | | | | | | | | | | |
| | LOCAL: | DISTRITO DA LAGOINHA | | | | | | | | | | | | | | | | |
| | CLIENTE: | PREFEITURA MUNICIPAL DE QUIXERÉ | | | | | | | | | | | | | | | | |
| | | <table border="1"> <thead> <tr> <th>FONTE</th> <th>VERSÃO</th> <th>HORA</th> <th>M</th> </tr> </thead> <tbody> <tr> <td>SEINFRA</td> <td>028.1 COM DESONERAÇÃO</td> <td>84,44%</td> <td>47,48%</td> </tr> <tr> <td>SINAPI</td> <td>2025/02 COM DESONERAÇÃO</td> <td>92,17%</td> <td>53,50%</td> </tr> <tr> <td>Composições Próprias</td> <td>PRÓPRIA</td> <td>0,00%</td> <td>0,00%</td> </tr> </tbody> </table> | FONTE | VERSÃO | HORA | M | SEINFRA | 028.1 COM DESONERAÇÃO | 84,44% | 47,48% | SINAPI | 2025/02 COM DESONERAÇÃO | 92,17% | 53,50% | Composições Próprias | PRÓPRIA | 0,00% | 0,00% |
| FONTE | VERSÃO | HORA | M | | | | | | | | | | | | | | | |
| SEINFRA | 028.1 COM DESONERAÇÃO | 84,44% | 47,48% | | | | | | | | | | | | | | | |
| SINAPI | 2025/02 COM DESONERAÇÃO | 92,17% | 53,50% | | | | | | | | | | | | | | | |
| Composições Próprias | PRÓPRIA | 0,00% | 0,00% | | | | | | | | | | | | | | | |

X 19 X 19) CM COM ARGAMASSA MISTA DE CAL HIDRATADA, TRAÇO 1:2:8, COM ESPESSURA DE 10,0 CM. AS ALVENARIAS DE VEDAÇÃO OBEDECERÃO ÀS DIMENSÕES, AOS ALINHAMENTOS DETERMINADOS NO PROJETO DE ARQUITETURA. OS TIJOLOS CERÂMICOS DEVERÃO SER COMPACTADOS, BEM CURADOS, HOMOGENEOS E UNIFORMES QUANTO ÀS DIMENSÕES, TEXTURA E COR, SEM DEFEITOS DE MOLDAGEM TAIS COMO FENDAS, ONDULAÇÕES E CAVIDADES. OS TIJOLOS DEVERÃO SER MOLHADOS POR OCASIÃO DE SEU EMPREGO. O ARMAZENAMENTO E O TRANSPORTE DOS TIJOLOS SERÃO EXECUTADOS DE MODO A EVITAR LASCAS, QUEBRAS E OUTROS DANOS. A LOCAÇÃO, BASEADA NO PROJETO EXECUTIVO DE ARQUITETURA, É FEITA EM FUNÇÃO DA POSIÇÃO DOS PILARES E VIGAS, MARCANDO-SE OS EIXOS DOS PILARES E/OU PROCEDENDO-SE A PROJEÇÃO VERTICAL DOS EIXOS DAS VIGAS SUPERIORES NA LAJE DE PISO COM O AUXÍLIO DE UMA RÉGUA E DO FIO-DE-PRUMO, A PARTIR DAÍ SÃO DEMARCADAS NA LAJE, COM LÁPIS OU GIZ DE CERA, AS FACES DA ALVENARIA (SEM REVESTIMENTO) OU ENTÃO JÁ SÃO ASSENTADOS ALGUNS BLOCOS QUE DELIMITARÃO POSIÇÕES DAS ALVENARIAS.

4.4.2. C0805 COBOGÓ DE CIMENTO TIPO DIAMANTE (M2)

COBOGÓ DE CIMENTO TIPO DIAMANTE OU SIMILAR, CONFORME APRESENTADO EM DETALHE NO PROJETO, CIMENTO, AREIA E A MÃO-DE- OBRA PARA EXECUÇÃO DOS SERVIÇOS DE: PREPARO DA ARGAMASSA, ASSENTAMENTO DOS ELEMENTOS VAZADOS E O REJUNTE EXTERNO DELES.

4.4.3. C2666 VERGA RETA DE CONCRETO ARMADO (M3)

AS VERGAS SERÃO DE CONCRETO E COM COMPRIMENTO VARIÁVEL DE ACORDO COM A ESQUADRIA EM QUESTÃO, EMBUTIDAS NA ALVENARIA.

4.5. ESQUADRIAS E FERRAGENS

4.5.1. C1967 PORTA DE ALUMÍNIO ANODIZADO COMPACTA (M2)

AS COLOCAÇÕES DAS ESQUADRIAS SERÃO REALIZADAS PERFEITAMENTE ESQUADRINHADAS OU LIMADAS, DE MODO A SEREM ELIMINADAS AS REBARBAS E SALIÊNCIAS. A ESTRUTURA DA ESQUADRIA DEVERÁ SE RÍGIDA. AS DIMENSÕES ESTÃO EM PROJETO OU EM ORÇAMENTO. ELAS DEVERÃO RECEBER O TRATAMENTO ANTICORROSIVO ANTES DO CHUMBAMENTO E PINTURA.

4.6. COBERTURA

4.6.1. C4466 COBERTURA TELHA CERÂMICA (RIPA, CAIBRO, LINHA) (M2)

SERÁ EXECUTADO COM TELHA CERÂMICA, DE PRIMEIRA QUALIDADE E BEM COZIDAS, APRESENTANDO UMA BOA UNIFORMIDADE E NA EXECUÇÃO SERÁ EXIGIDO UM PERFEITO ALINHAMENTO DAS TELHAS, NÃO PODENDO ELAS APRESENTAR DESENCONTROS OU DESNÍVEIS, NÃO SENDO ACEITAS PELA FISCALIZAÇÃO PEÇAS QUE APRESENTAREM QUALQUER TIPO DE DEFEITO.

4.6.2. C0387 BEIRA E BICA EM TELHA COLONIAL (M)

NA EXTREMIDADE DAS TELHAS CERÂMICAS O ACABAMENTO DAS TELHAS SUPERIORES (CAPA) COM AS TELHAS INFERIORES (CANALS), SERÃO ARGAMASSADOS (TRAÇO: 1:2:9), FEITOS OS ACABAMENTOS DO REJUNTAMENTO.

4.6.3. C4463 CUMEEIRA TELHA CERÂMICA, EMBOÇADA (M)

A CUMEEIRA DO TELHADO SERÁ EM TELHA CERÂMICA EMBOÇADA, DE ACORDO COM O PROJETO.

4.7. REVESTIMENTOS

4.7.1. C0776 CHAPISCO C/ ARGAMASSA DE CIMENTO E AREIA S/PENEIRAR TRAÇO 1:3 ESP.= 5mm P/ PAREDE (M2)

CAMADA IRREGULAR E DESCONTINUA SERÁ EXECUTADA COM ARGAMASSA EMPREGANDO-SE AREIA GROSSA E CIMENTO NO TRAÇO 1:3. AS SUPERFÍCIES DESTINADAS A RECEBER O CHAPISCO COMUM SERÃO LIMPAS E ABUNDANTEMENTE MOLHADAS ANTES DE RECEBER A APLICAÇÃO DESSE TIPO DE REVESTIMENTO.

| MEMORIAL DESCRITIVO | | | | | | | | | | | | | | | | | | | |
|----------------------------------------------------------------------------------------------------------------|---------------------------------|------------------------------------------------------------------|-----------------------------------------------------------------------------------------------------------------------------------------------------------------------------------------------------------------------------------------------------------------------------------------------------------------------------------------------------------------------------------------------------------------------------------------------------------------|-------|--------|------|---|---------|-----------------------|--------|--------|--------|-------------------------|--------|--------|----------------------|---------|-------|-------|
|  PREFEITURA DE QUIXERÉ | OBRA: | CONSTRUÇÃO DE VESTIÁRIOS, BANHEIROS E MURADA DO CAMPO DE FUTEBOL | DATA : 23/06/2025 | | | | | | | | | | | | | | | | |
| | DESCRIÇÃO: | CONSTRUÇÃO DE VESTIÁRIOS, BANHEIROS E MURADA DO CAMPO DE FUTEBOL | BDI : 26,00% | | | | | | | | | | | | | | | | |
| | LOCAL: | DISTRITO DA LAGOINHA | <table border="1" style="width: 100%; border-collapse: collapse;"> <thead> <tr> <th>FORTE</th> <th>VERBAO</th> <th>HORA</th> <th>I</th> </tr> </thead> <tbody> <tr> <td>SEINFRA</td> <td>028.1 COM DESONERAÇÃO</td> <td>84,44%</td> <td>47,48%</td> </tr> <tr> <td>SINAPI</td> <td>2025/02 COM DESONERAÇÃO</td> <td>92,17%</td> <td>53,50%</td> </tr> <tr> <td>Composições Próprias</td> <td>PRÓPRIA</td> <td>0,00%</td> <td>0,00%</td> </tr> </tbody> </table> | FORTE | VERBAO | HORA | I | SEINFRA | 028.1 COM DESONERAÇÃO | 84,44% | 47,48% | SINAPI | 2025/02 COM DESONERAÇÃO | 92,17% | 53,50% | Composições Próprias | PRÓPRIA | 0,00% | 0,00% |
| | FORTE | VERBAO | HORA | I | | | | | | | | | | | | | | | |
| SEINFRA | 028.1 COM DESONERAÇÃO | 84,44% | 47,48% | | | | | | | | | | | | | | | | |
| SINAPI | 2025/02 COM DESONERAÇÃO | 92,17% | 53,50% | | | | | | | | | | | | | | | | |
| Composições Próprias | PRÓPRIA | 0,00% | 0,00% | | | | | | | | | | | | | | | | |
| CLIENTE: | PREFEITURA MUNICIPAL DE QUIXERÉ | | | | | | | | | | | | | | | | | | |

4.7.2. C3023 EMBOÇO C/ ARGAMASSA DE CIMENTO E AREIA PENEIRADA, TRAÇO 1:3 (M2)

SERÁ APLICADO EM TODAS AS PAREDES RECEBERAM REVESTIMENTO CERÂMICO, TRAÇO DA MISTURA PARA 1:3 (CIMENTO/AREIA MÉDIA) E A ESPESSURA DA CAMADA DE REVESTIMENTO PARA 2 CM.

4.7.3. C3028 REBOCO C/ ARGAMASSA DE CIMENTO E AREIA PENEIRADA, TRAÇO 1:3 (M2)

SERÁ APLICADO REBOCO EM TODAS AS SUPERFÍCIES INTERNAS E EXTERNAS QUE RECEBERÃO CHAPISCO, COM EXCEÇÃO AS SUPERFÍCIES QUE RECEBEM REVESTIMENTO CERÂMICO, SENDO QUE SUA ESPESSURA NÃO DEVE ULTRAPASSAR A 20 MM. O REBOCO SERÁ APLICADO COM TRAÇO 1:3.

4.7.4. C4431 CERÂMICA ESMALTADA C/ ARG. CIMENTO E AREIA ATÉ 10x10cm (100 cm²) - DECORATIVA P/ PAREDE (M2)

NOS VESTIÁRIOS SERÁ EXECUTADO REVESTIMENTO CERÂMICO 10X10 CM EM PAREDES, SENDO ELA DE PRIMEIRA QUALIDADE, ESMALTADO ASSENTADO SOBRE CAMADA REGULARIZADORA COM ARGAMASSA INDUSTRIAL COLANTE ADEQUADA PARA O ASSENTAMENTO DE CERÂMICAS E ESPAÇADORES PLÁSTICOS EM CRUZ DE DIMENSÃO INDICADA PELO MODELO REFERÊNCIA, COLAGEM DUPLA. PARA O PERFEITO NIVELAMENTO DEVERÁ SER UTILIZADO NIVELADORES E CUNHA. TODAS AS JUNTAS DEVERÃO SER EM ARGAMASSA DE CIMENTO, COR A SER DEFINIDA PELA FISCALIZAÇÃO, COM ÍNDICE DE ABSORÇÃO DE ÁGUA INFERIOR A 4%, ESTAR PERFEITAMENTE ALINHADAS E DE ESPESSURAS UNIFORMES.

4.7.5. C1102 REJUNTAMENTO C/ ARG. PRÉ-FABRICADA, JUNTA ATÉ 2mm EM CERÂMICA, ATÉ 10x10 cm (100 cm²) - DECORATIVA (PAREDE/PISO) (M2)

SERÁ EFETUADO O REJUNTAMENTO COM ARGAMASSA PRÉ-FABRICADA, JUNTA ATÉ 2 MM EM CERÂMICA DE ATÉ 10X10 CM (100 CM2).

4.7.6. C0778 CHAPISCO C/ ARGAMASSA DE CIMENTO E AREIA S/ PENEIRAR TRAÇO 1:3 ESP=5 mm P/ TETO (M2)

CAMADA IRREGULAR E DESCONTÍNUA SERÁ EXECUTADA COM ARGAMASSA EMPREGANDO-SE AREIA E CIMENTO NO TRAÇO 1:3.

AS SUPERFÍCIES DESTINADAS A RECEBER O CHAPISCO COMUM SERÃO LIMPAS A VASSOURA.

4.7.7. C2107 REBOCO C/ ARGAMASSA DE CAL EM PASTA E AREIA PENEIRADA TRAÇO 1:1.5 ESP=5 mm P/ TETO (M2)

CAMADA IRREGULAR E DESCONTÍNUA SERÁ EXECUTADA COM ARGAMASSA EMPREGANDO-SE AREIA E CIMENTO NO TRAÇO 1:1.5.

AS SUPERFÍCIES DESTINADAS A RECEBER O REBOCO COMUM SERÃO LIMPAS.

4.8. PISOS

4.8.1. C1611 LASTRO DE CONCRETO REGULARIZADO ESP.= 5CM (M2)

TODAS AS SUPERFÍCIES INTERNAS DA EDIFICAÇÃO SERÃO PREPARADAS PARA RECEBER O CONTRAPISO, COM OS DEVIDOS PROCEDIMENTOS DE NIVELAMENTO E COMPACTAÇÃO MANUAL PRECEDIDOS PELA COLOCAÇÃO E EMBUTIMENTO DE TODAS AS TUBULAÇÕES PREVISTAS NOS PROJETOS DE INSTALAÇÕES. DEVERÃO SER TOMADAS PRECAUÇÕES NO RECOBRIMENTO DAS CANALIZAÇÕES SOB O PISO E NO ESQUADREJAMENTO ENTRE PAREDES E CONTRAPISO, QUE DEVERÃO TER SEUS ARREMATES ADEQUADOS, A FIM DE NÃO DANIFICAR AS TUBULAÇÕES PREVISTAS EM PROJETO. DEVE SER PREVISTO O CAIMENTO PARA OS RALOS. O CONTRAPISO SERÁ EM CONCRETO DE CIMENTO, AREIA MÉDIA E BRITA NÚMERO 01, TRAÇO 1:3,4:3,5, COM ESPESSURA DE 5 CM.

4.8.2. C3007 PORCELANATO RETIFICADO NATURAL (FOSCO) C/ ARG. PRÉ-FABRICADA - P/ PISO (M2)

NAS ÁREAS INDICADAS NO PROJETO ARQUITETÔNICO SERÁ EXECUTADO PAVIMENTAÇÃO EM PISO PORCELANATO, DE PRIMEIRA QUALIDADE, ESMALTADO TIPO EXTRA, CLASSE A, MÍNIMO PEI-4, ANTIDERRAPANTE, COM DIMENSÕES NOMINAIS DE 60 X 60 CM, COM ABSORÇÃO DE ÁGUA INFERIOR À 0,5%, RESISTENTE À PRODUTOS QUÍMICOS, COEFICIENTE DE ATRITO DINÂMICO MOLHADO MENOR QUE

| MEMORIAL DESCRITIVO | | | |
|----------------------------------------------------------------------------------------------------------------|------------|------------------------------------------------------------------|-------------------------------------------------------------------------------------------------------------------------------------------------------|
|  PREFEITURA DE QUIXERÉ | OBRA: | CONSTRUÇÃO DE VESTIÁRIOS, BANHEIROS E MURADA DO CAMPO DE FUTEBOL | DATA : 23/06/2025 BDI : 26,3 |
| | DESCRIÇÃO: | CONSTRUÇÃO DE VESTIÁRIOS, BANHEIROS E MURADA DO CAMPO DE FUTEBOL | VERBÃO HORA M |
| | LOCAL: | DISTRITO DA LAGOINHA | SEINFRA 028.1 COM DESONERAÇÃO 84,44% 47,48% SINAPI 2025/02 COM DESONERAÇÃO 92,17% 53,50% Composição Própria 0,00% 0,00% |
| | CLIENTE: | PREFEITURA MUNICIPAL DE QUIXERÉ | |

0,4, ANTIDERRAPANTE, MATERIAL UNIFORME DE FUNDO CLARO, FACES E ARESTAS LISAS, COR A SER ESCOLHIDA PELA FISCALIZAÇÃO DO CONTRATANTE, ASSENTADO SOBRE CAMADA REGULARIZADORA COM ASSENTADO COM ARGAMASSA INDUSTRIAL COLANTE ADEQUADA PARA O ASSENTAMENTO DE CERÂMICAS E ESPAÇADORES PLÁSTICOS EM CRUZ DE DIMENSÃO INDICADA PELO MODELO REFERÊNCIA, COLAGEM DUPLA. PARA O PERFEITO NIVELAMENTO DEVERÁ SER UTILIZADO NIVELADORES E CUNHA. TODAS AS JUNTAS DEVERÃO SER EM ARGAMASSA DE CIMENTO, COR A SER DEFINIDA PELA FISCALIZAÇÃO, COM ÍNDICE DE ABSORÇÃO DE ÁGUA INFERIOR A 4%, ESTAR PERFEITAMENTE ALINHADAS E DE ESPESSURAS UNIFORME. AS JUNTAS TERÃO GABARITO DE 1 A 2 MM (NO MÁXIMO), COM ESPAÇADORES DE PVC.

4.8.3. C1123 REJUNTAMENTO C/ ARG. PRÉ-FABRICADA, JUNTA ATÉ 2mm EM CERÂMICA, ACIMA DE 30x30 cm (900 cm²) E PORCELANATOS (PAREDE/PISO) (M2)

APÓS NO MÍNIMO 72 HORAS DA APLICAÇÃO DAS PLACAS, APLICAR A ARGAMASSA PARA REJUNTAMENTO COM AUXÍLIO DE UMA DESEMPENADEIRA DE EVA OU BORRACHA EM MOVIMENTOS CONTÍNUOS DE VAI E VEM LIMPAR A ÁREA COM PANO UMEDECIDO.

4.8.4. C2284 SOLEIRA DE GRANITO L= 15cm (M)

FOI REALIZADO O ACABAMENTO DA PEÇA E VERIFICADO SEU ALINHAMENTO E NÍVEL.

4.9. INSTALAÇÕES HIDROSSANITÁRIAS

4.9.1. C3442 CAIXA D'ÁGUA EM FIBERGLASS - CAP. 1000L (UN)

CAIXA DE ÁGUA INSTALADA NOS VESTIÁRIOS.

4.9.2. C1948 PONTO HIDRÁULICO, MATERIAL E EXECUÇÃO (PT)

NÃO SERÃO ACEITOS TUBOS E CONEXÕES QUE FOREM "ESQUENTADOS" PARA FORMAR "LIGAÇÕES HIDRÁULICAS" DUVIDOSAS, ASSIM COMO MATERIAIS FORA DO ESPECIFICADO, DEVENDO TODAS AS TUBULAÇÕES E LIGAÇÕES ESTAR EM CONFORMIDADE COM A NBR 5626/20, INCLUSIVE AS CONEXÕES E OS CONECTORES ESPECÍFICOS, DE ACORDO COM O TIPO DE MATERIAL E RESPECTIVO DIÂMETRO SOLICITADO NO PROJETO.

4.9.3. C1950 PONTO SANITÁRIO, MATERIAL E EXECUÇÃO (PT)

NÃO SERÃO ACEITOS TUBOS E CONEXÕES QUE FOREM "ESQUENTADOS" PARA FORMAR "LIGAÇÕES HIDRÁULICAS" DUVIDOSAS, ASSIM COMO MATERIAIS FORA DO ESPECIFICADO, DEVENDO TODAS AS TUBULAÇÕES E LIGAÇÕES ESTAR EM CONFORMIDADE COM A NBR 5626/20, INCLUSIVE AS CONEXÕES E OS CONECTORES ESPECÍFICOS, DE ACORDO COM O TIPO DE MATERIAL E RESPECTIVO DIÂMETRO SOLICITADO NO PROJETO.

4.9.4. C0604 CAIXA DE INSPEÇÃO EM ALVENARIA - 1 TIJOLO COMUM (M2)

EXECUÇÃO DE CAIXA DE INSPEÇÃO EM ALVENARIA DE 1 TIJOLO COMUM, SENDO ELA DE (60 X 60) cm.

4.10. LOUÇAS E ACESSÓRIOS

4.10.1. C0348 BACIA DE LOUÇA BRANCA C/CAIXA ACOPLADA (UN)

A INSTALAÇÃO DO VASO SANITÁRIO DEVERÁ SER DE TAL MODO QUE GARANTA SUA FIXAÇÃO E LIGAÇÃO À REDE HIDRÁULICA. SALIENTA-SE QUE DEVE SER SEGUIDO AS ESPECIFICAÇÕES E DIMENSÕES DO PROJETO ARQUITETÔNICO. APÓS CORRETA INSTALAÇÃO DA BACIA E ACESSÓRIOS, DEVERÁ SER VERIFICADO O FUNCIONAMENTO. TODAS AS PEÇAS DEVERÃO SER INSTALADAS CONFORME ESPECIFICA OS FABRICANTES.

4.10.2. C0797 CHUVEIRO PLÁSTICO (INSTALADO) (UN)

CHUVEIRO DE PLÁSTICO INSTALADO NOS VESTIÁRIOS MASCULINOS, FEMININOS E JUIZ.

4.10.3. C1619 LAVATÓRIO DE LOUÇA BRANCA S/COLUNA C/TORNEIRA E ACESSÓRIOS (UN)

| MEMORIAL DESCRITIVO | | | | | | | | | | | | | | | | | | | |
|----------------------------------------------------------------------------------------------------------------|---------------------------------|------------------------------------------------------------------|-----------------------------------------------------------------------------------------------------------------------------------------------------------------------------------------------------------------------------------------------------------------------------------------------------------------------------------------------------------------------------------------------------------------|-------|--------|------|---|---------|-----------------------|--------|--------|--------|-------------------------|--------|--------|----------------------|---------|-------|-------|
|  PREFEITURA DE QUIXERÊ | OBRA: | CONSTRUÇÃO DE VESTIÁRIOS, BANHEIROS E MURADA DO CAMPO DE FUTEBOL | DATA : 23/06/2025 | | | | | | | | | | | | | | | | |
| | DESCRIÇÃO: | CONSTRUÇÃO DE VESTIÁRIOS, BANHEIROS E MURADA DO CAMPO DE FUTEBOL | BDI : 26,2 | | | | | | | | | | | | | | | | |
| | LOCAL: | DISTRITO DA LAGOINHA | <table border="1"> <thead> <tr> <th>FORTE</th> <th>VERSÃO</th> <th>HORA</th> <th>I</th> </tr> </thead> <tbody> <tr> <td>SEINFRA</td> <td>028.1 COM DESONERAÇÃO</td> <td>84,44%</td> <td>47,48%</td> </tr> <tr> <td>SINAPI</td> <td>2025/02 COM DESONERAÇÃO</td> <td>92,17%</td> <td>53,50%</td> </tr> <tr> <td>Composições Próprias</td> <td>PRÓPRIA</td> <td>0,00%</td> <td>0,00%</td> </tr> </tbody> </table> | FORTE | VERSÃO | HORA | I | SEINFRA | 028.1 COM DESONERAÇÃO | 84,44% | 47,48% | SINAPI | 2025/02 COM DESONERAÇÃO | 92,17% | 53,50% | Composições Próprias | PRÓPRIA | 0,00% | 0,00% |
| | FORTE | VERSÃO | HORA | I | | | | | | | | | | | | | | | |
| SEINFRA | 028.1 COM DESONERAÇÃO | 84,44% | 47,48% | | | | | | | | | | | | | | | | |
| SINAPI | 2025/02 COM DESONERAÇÃO | 92,17% | 53,50% | | | | | | | | | | | | | | | | |
| Composições Próprias | PRÓPRIA | 0,00% | 0,00% | | | | | | | | | | | | | | | | |
| CLIENTE: | PREFEITURA MUNICIPAL DE QUIXERÊ | | | | | | | | | | | | | | | | | | |

O LAVATÓRIO DEVERÁ SER COLOCADOS SEGUINDO AS ESPECIFICAÇÕES DO PROJETO E DAS NORMAS TÉCNICAS.

4.11. INST. ELÉTRICAS, TELEFONIA, LÓGICA, SOM E SISTEMAS DE CONTROLE

4.11.1. C2078 QUADRO DE DISTRIBUIÇÃO EMBUTIR ATÉ 6 DIVISÕES, S/BARRAMENTO (UN)

A ALIMENTAÇÃO ENTRE OS QUADROS SERÁ POR MEIO CABOS, SENDO QUE CADA QUADRO UNITÁRIO (INCLUSIVE O GERAL) SERÁ FORMADO PELO SEGUINTE SISTEMA:

- BARRAMENTO EM COBRE COM PARAFUSOS E CONECTORES;
- DISJUNTORES UNIPOLARES;

4.11.2. C1947 PONTO ELÉTRICO, MATERIAL E EXECUÇÃO (PT)

COM O AUXÍLIO DE TALHADEIRA E MARTELO SERÃO ABERTOS RASGOS NAS ALVENARIAS DAS ARQUIBANCADAS SEGUINDO-SE AS LINHAS PREVIAMENTE TRAÇADAS. OS RASGOS DEVERÃO SER PROPORCIONAIS AOS DIÂMETROS DOS ELETRODUTOS, EVITANDO-SE ASSIM, SULCOS MUITO LARGOS OU PROFUNDOS.

4.11.3. COMP-426872 LUMINÁRIA BÁSICA C/1 LÂMPADA LED 3U DE 9 A 20W (UN) (UN)

SERÁ INSTALADO LUMINÁRIAS COM LUMINÁRIA BÁSICA C/1 LÂMPADA LED 3U DE 9 A 20W. COM A LUMINÁRIA JÁ PRONTA, LIGAM-SE OS CABOS DA REDE ELÉTRICA. FIXA-SE A LUMINÁRIA AO TETO ATRAVÉS DE PARAFUSOS. OS SERVIÇOS SERÃO MEDIDOS E PAGOS POR UNIDADE (UN) E LIBERADOS PELA FISCALIZAÇÃO.

4.12. LAJE

4.12.1. C4458 LAJE PRÉ-FABRICADA TRELIÇADA P/ FÔRRO - VÃO ACIMA DE 4,81 m (M2)

É UTILIZADA LAJE PRÉ-MOLDADA DE ALTURA MÉDIA APROXIMADA DE 10 CM. O ESCORAMENTO DAS LAJES DEVERÁ SER EXECUTADO COM ESCORAS DE MADEIRA DE PRIMEIRA QUALIDADE OU COM ESCORAS METÁLICAS, SENDO AS ÚLTIMAS MAIS ADEQUADAS. AS FORMAS DEVERÃO SER MOLHADAS ATÉ A SATURAÇÃO, ANTES DA CONCRETAGEM. APÓS A CONCRETAGEM A CURA DEVERÁ SER EXECUTADA PARA SE EVITAR A RETRAÇÃO DO CONCRETO E FISSURAÇÃO DA SUPERFÍCIE. A DESFORMA DEVERÁ SEGUIR OS PROCEDIMENTOS INDICADOS EM NORMA.

4.13. PINTURA

4.13.1. C2461 TEXTURA ACRÍLICA 1 DEMÃO EM PAREDES EXTERNAS (M2)

TEXTURA GRAFIATO, COM APLICAÇÃO DE 1 (UMA) DEMÃO, OU QUANTAS FOREM NECESSÁRIAS PARA O PERFEITO RECOBRIMENTO DAS SUPERFÍCIES.

4.13.2. 88488 PINTURA LÁTEX ACRÍLICA PREMIUM, APLICAÇÃO MANUAL EM TETO, DUAS DEMÃOS. AF_04/2023 (M2)

SERÁ APLICADA NO TETO 2 (DUAS) DEMÃOS DE TINTA ACRÍLICA PARA FINALIZAR O REVESTIMENTO DO TETO.

4.14. FOSSA

4.14.1. C4162 FOSSA SÉPTICA E SUMIDOURO EM ANÉIS D=1,20M (UN)

O ITEM REMUNERA O FORNECIMENTO E INSTALAÇÃO DE FOSSA SÉPTICA E SUMIDOURO EM ANÉIS D=1,20M.

| MEMORIAL DESCRITIVO | | | | | | | | | | | | | | | | | | | |
|----------------------------------------------------------------------------------------------------------------|---------------------------------|------------------------------------------------------------------|-----------------------------------------------------------------------------------------------------------------------------------------------------------------------------------------------------------------------------------------------------------------------------------------------------------------------------------------------------------------------------------------------------------------|--------|--------|------|---|---------|-----------------------|--------|--------|--------|-------------------------|--------|--------|----------------------|---------|-------|-------|
|  PREFEITURA DE QUIXERÉ | OBRA: | CONSTRUÇÃO DE VESTIÁRIOS, BANHEIROS E MURADA DO CAMPO DE FUTEBOL | DATA : 23/06/2025 BDI : 26,3 | | | | | | | | | | | | | | | | |
| | DESCRIÇÃO: | CONSTRUÇÃO DE VESTIÁRIOS, BANHEIROS E MURADA DO CAMPO DE FUTEBOL | <table border="1"> <thead> <tr> <th>FORTE</th> <th>VERSÃO</th> <th>HORA</th> <th>N</th> </tr> </thead> <tbody> <tr> <td>SEINFRA</td> <td>028.1 COM DESONERAÇÃO</td> <td>84,44%</td> <td>47,48%</td> </tr> <tr> <td>SINAPI</td> <td>2025/02 COM DESONERAÇÃO</td> <td>92,17%</td> <td>53,50%</td> </tr> <tr> <td>Composições Próprias</td> <td>PRÓPRIA</td> <td>0,00%</td> <td>0,00%</td> </tr> </tbody> </table> | FORTE | VERSÃO | HORA | N | SEINFRA | 028.1 COM DESONERAÇÃO | 84,44% | 47,48% | SINAPI | 2025/02 COM DESONERAÇÃO | 92,17% | 53,50% | Composições Próprias | PRÓPRIA | 0,00% | 0,00% |
| | FORTE | VERSÃO | HORA | N | | | | | | | | | | | | | | | |
| | SEINFRA | 028.1 COM DESONERAÇÃO | 84,44% | 47,48% | | | | | | | | | | | | | | | |
| SINAPI | 2025/02 COM DESONERAÇÃO | 92,17% | 53,50% | | | | | | | | | | | | | | | | |
| Composições Próprias | PRÓPRIA | 0,00% | 0,00% | | | | | | | | | | | | | | | | |
| LOCAL: | DISTRITO DA LAGOINHA | | | | | | | | | | | | | | | | | | |
| CLIENTE: | PREFEITURA MUNICIPAL DE QUIXERÉ | | | | | | | | | | | | | | | | | | |

4.15. SERVIÇOS FINAIS

4.15.1. 99803 LIMPEZA DE PISO CERÂMICO OU PORCELANATO COM PANO ÚMIDO. AF_04/2019 (M2)

DEPOIS DE CONCLUÍDOS TODOS OS SERVIÇOS, OS ESPAÇOS QUE SOFRERAM INTERVENÇÃO SERÃO CONVENIENTEMENTE LIMPOS COM CUIDADO ESPECIAL, DE MODO QUE NÃO SEJAM DANIFICADAS OUTRAS PARTES DA EDIFICAÇÃO, FICANDO AS ÁREAS LIMPAS E EM CONDIÇÕES DE USO IMEDIATO.

Márcio José Lima de Oliveira
Engenheiro Civil
CREA 062149902-1

MARCIO JOSE LIMA DE
OLIVEIRA:08040968305

Assinado de forma digital por
MARCIO JOSE LIMA DE
OLIVEIRA:08040968305
Dados: 2025.06.24 11:49:29 -03'00'



MARCIO Assinado de forma digital por MARCIO JOSE LIMA DE OLIVEIRA:08040968 DE OLIVEIRA:08 305 Dados: 2025.06.24 12:18:04-03'00' 040968305

Márcio José Lima de Oliveira
Engenheiro Civil
CREA 062149902-1

| | |
|---------------------------------------------------|------------------------------|
| INSCRIÇÃO PROFISSIONAL | 02149902-1 |
| PROFISSIONAL | MARCIO JOSÉ LIMA DE OLIVEIRA |
| PREFEITURA MUNICIPAL DE OLIVEIRA-CE | |
| RUA JOAQUIM SUPRANO, S/N, LAGOINHA, OLIVEIRA - CE | |
| CEP: 62500-000 | |
| PROJETO | LOCAÇÃO |
| INEX | MAC |

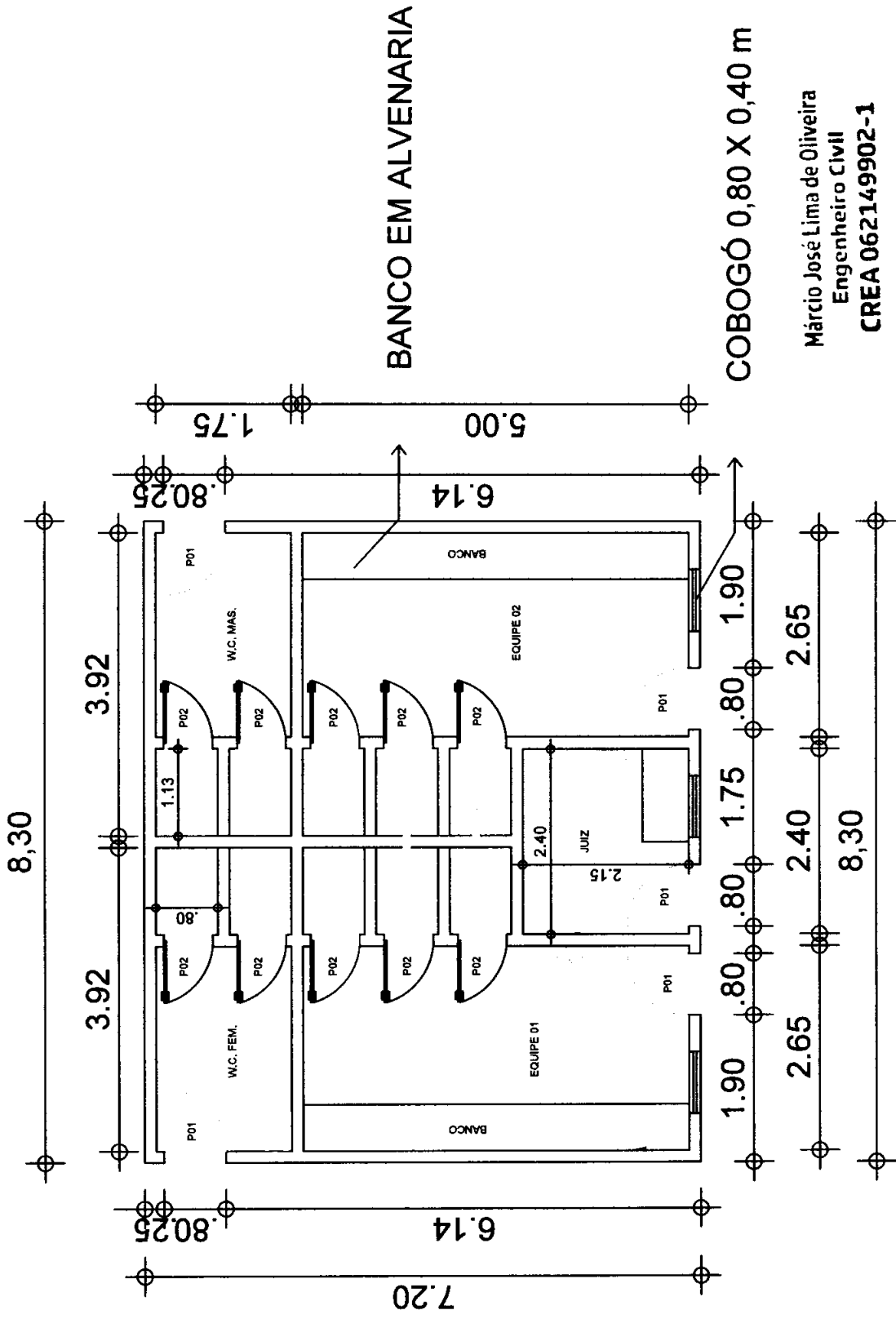

BANCO EM ALVENARIA

COBOGÓ 0,80 X 0,40 m

Márcio José Lima de Oliveira
Engenheiro Civil
CREA 062149902-1

MARCIO JOSE LIMA Assinado de forma digital
DE por MARCIO JOSE LIMA
OLIVEIRA:08040968 DE OLIVEIRA:08040968305
305 Dados: 2025.06.24 11:53:55 -03'00'

TABELAS DE ESQUADRIAS

| CODIGO | TIPO | LARGURA | ALTURA | PEITORIL | MATERIAL | QUANT. | ÁREA POR ESQUADRIA | ÁREA TOTAL |
|--------------|----------------|---------|--------|----------|----------|--------|--------------------|--------------|
| P01 | PORTA DE ABRIR | 0,80 | 2,10 | - | ALUMINIO | 5,0 | 1,68 | 8,4 |
| P02 | PORTA DE ABRIR | 0,60 | 2,10 | - | ALUMINIO | 10,0 | 1,26 | 12,6 |
| TOTAL | | | | | | | | 21,00 |

PROCESSO ADMINISTRATIVO
0320
ASSINADO ELETRONICAMENTE

EMPRESA MARCIA LIMA ENGENHARIA
PROFESSOR MARCIO JOSE LIMA DE OLIVEIRA - 062149902-1
PROFESSOR PREFEITURA MUNICIPAL DE QUIXERÉ CE
INSCRIÇÃO DE OBRAS RUA JOAQUIM SUPRIMANO, S/N, LAGOINHA, QUIXERÉ - CE
CEP 62600-000
PROJETO PROJETO ARQUITETÔNICO

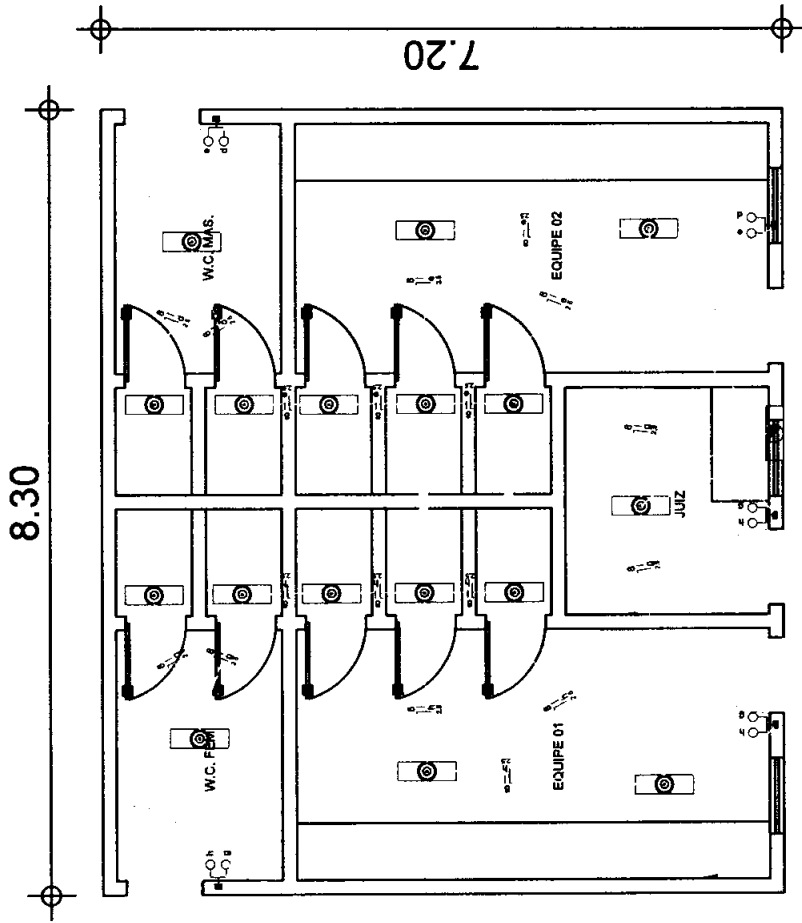

Márcio José Lima de Oliveira
 Engenheiro Civil
 CREA 062149902-1

MARCIO JOSE
 Lima de Oliveira
 OLIVEIRA:08040968305
 40968305

Assinado de forma digital por MARCIO JOSE LIMA DE OLIVEIRA:08040968305
 Dados: 2025.06.24 11:53:22 -03'00'

PROCESSO ADMINISTRATIVO
 0321
 ASSINADO ELETRONICAMENTE

| | | |
|---------------------|-----------------------------------------------------|-------------|
| EMPRESA DE PROPOSTA | MARCO JOSE LIMA DE OLIVEIRA | 062149902-1 |
| PROPOSTANTE | PREFEITURA MUNICIPAL DE OUIXERÊ | |
| ENDEREÇO DE ORIGEM | RUA JOAQUIM SUPRIANO, S/N, LAGOIINHA, OUIXERÊ - CE. | |
| CEP | 62260-000 | |
| PROPOSTA ELETRÔNICA | | |

RESPONSÁVEL TÉCNICO: MARCIO JOSÉ LIMA DE OLIVEIRA - O07149902-1
PROJETO DE ARQUITETURA: PREFEITURA MUNICIPAL DE OLIVEIRA
PROJETO DE ARQUITETURA: RUA JOAQUIM SUPRIANO, S/N, LAGOINHA, QUIXERÊ - CE.
CEP: 62.220-000;
PROJETO REPROJULCO

MARCIO JOSE LIMA Assinado de forma digital
DE por MARCIO JOSE LIMA
OLIVEIRA:08040968 305
Dados: 2025.06.24 11:52:57 -03'00'

Márcio José Lima de Oliveira
Engenheiro Civil
CREA 062149902-1

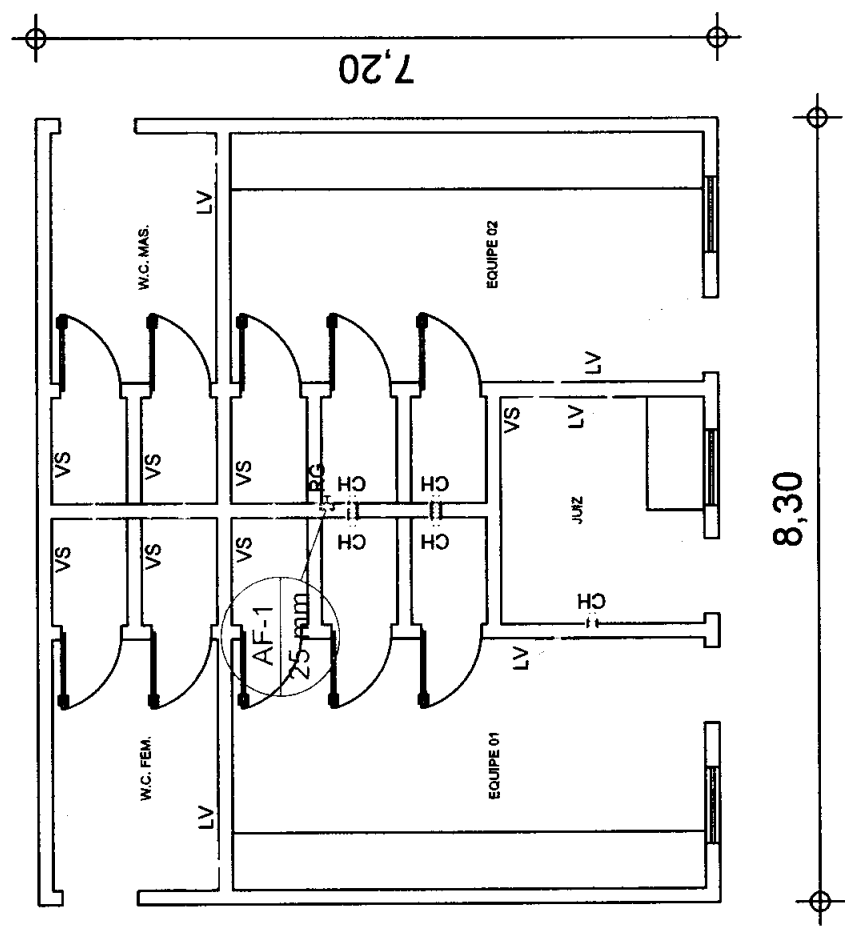

| | |
|---------|--------------------|
| PROJETO | PROJETO REPROJULCO |
| PROJETO | PROJETO REPROJULCO |
| PROJETO | PROJETO REPROJULCO |
| PROJETO | PROJETO REPROJULCO |
| PROJETO | PROJETO REPROJULCO |

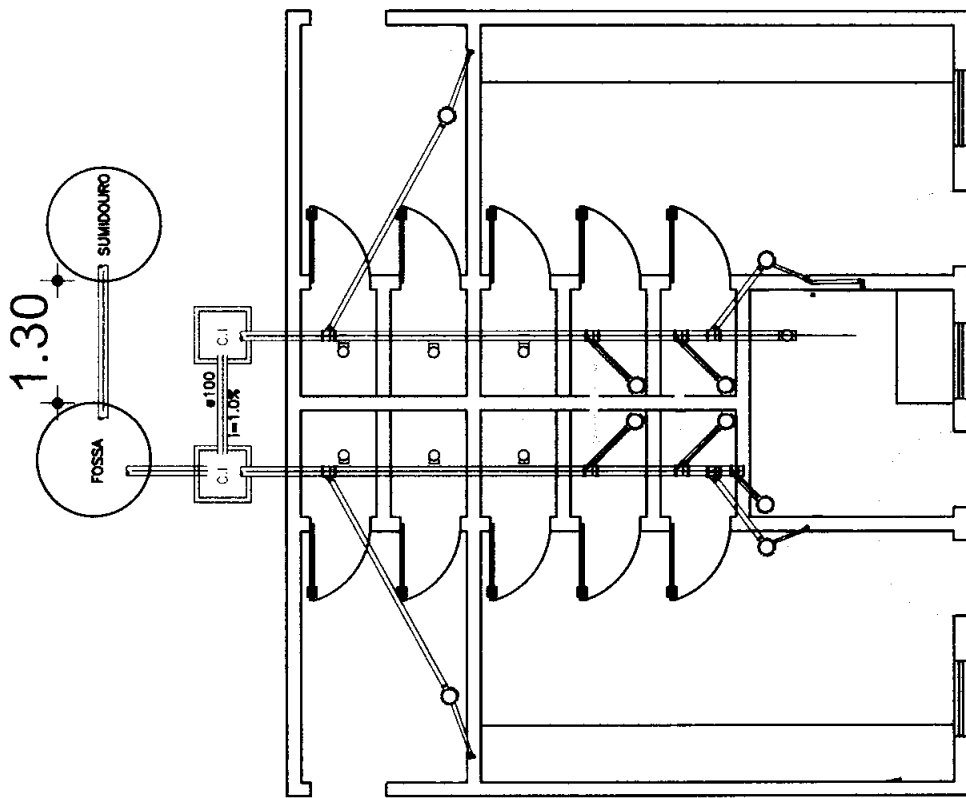

MARCIO JOSE LIMA Assinado de forma digital
 DE **MARCIO JOSE LIMA DE OLIVEIRA:08040968305**
OLIVEIRA:08040968 Dados: 2025.06.24 11:52:29
 305 -03'00'

Márcio José Lima de Oliveira
Engenheiro Civil
CREA 062149902-1

| | | |
|--------------------------------------------------|--------------------------------------------------|-------------------|
| EMPRESA/EMPRESARIO | INSTRUMENTO DE TRABALHO | NUMERO DO CREA-CE |
| MARCIO JOSE LIMA DE OLIVEIRA | MARCIO JOSE LIMA DE OLIVEIRA | 062149902-1 |
| PROFESSOR | PROFESSOR | |
| EMPRESA | EMPRESA | |
| RUA JOAQUIM SUPRIANO, S/N, LAGONHA, OLIVEIRA -CE | RUA JOAQUIM SUPRIANO, S/N, LAGONHA, OLIVEIRA -CE | |
| CEP: 82.200.000 | CEP: 82.200.000 | |
| CORRETO TIPO: | CORRETO TIPO: | |
| PROJETO SANITARIO | PROJETO SANITARIO | |
| ESCALA | INDIC. | DATA |
| | | |
| | | |

PROCESSO ADMINISTRATIVO
 0323
 ASSINADO ELETRONICAMENTE

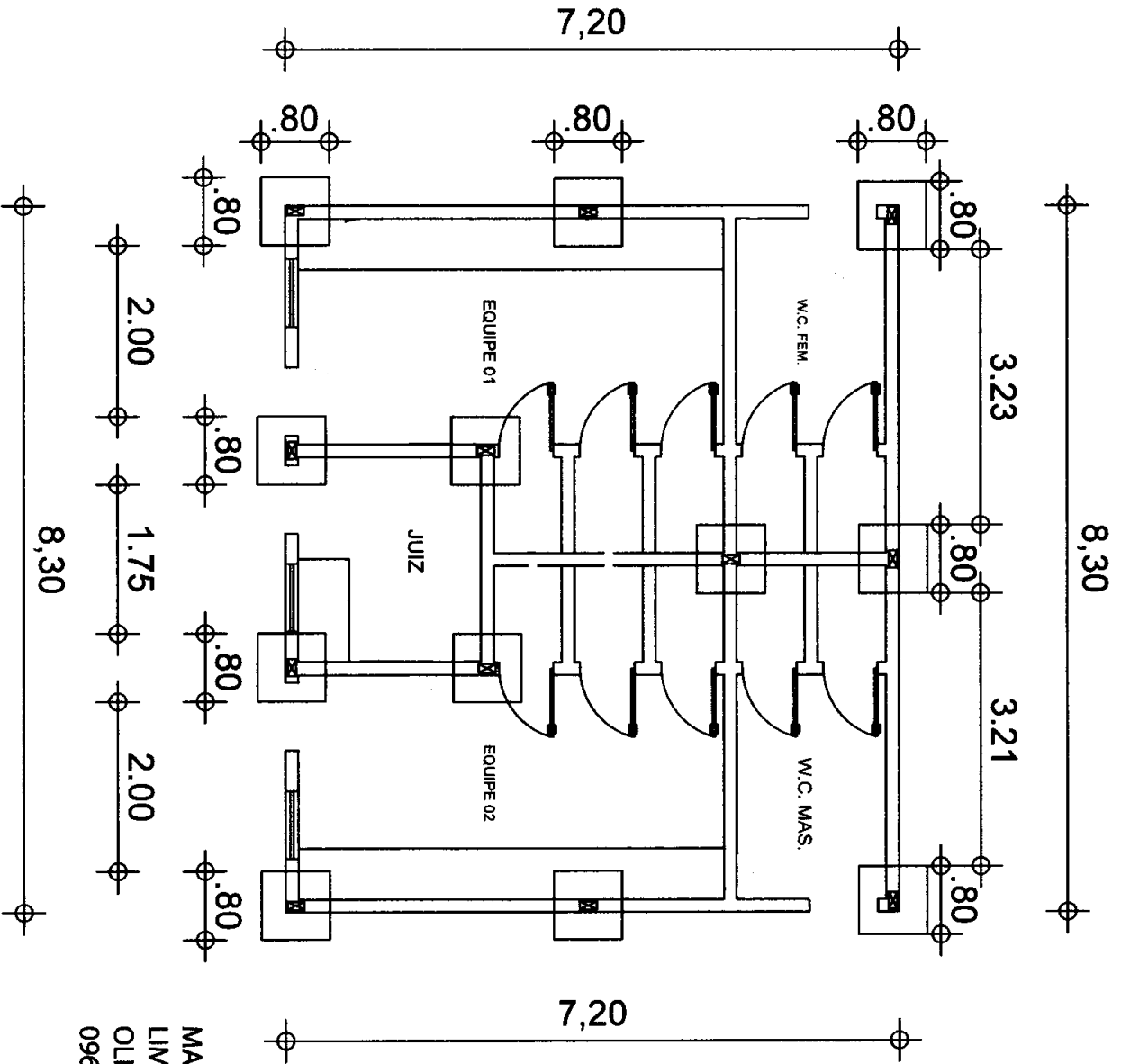

MARCIO JOSE
LIMA DE
OLIVEIRA:0804
0968305

Assinado de forma
digital por MARCIO
JOSE LIMA DE
OLIVEIRA:08040968305
Dados: 2025.06.24
11:51:02 -03'00'

Márcio José Lima de Oliveira
Engenheiro CIVIL
CREA 062149902-1

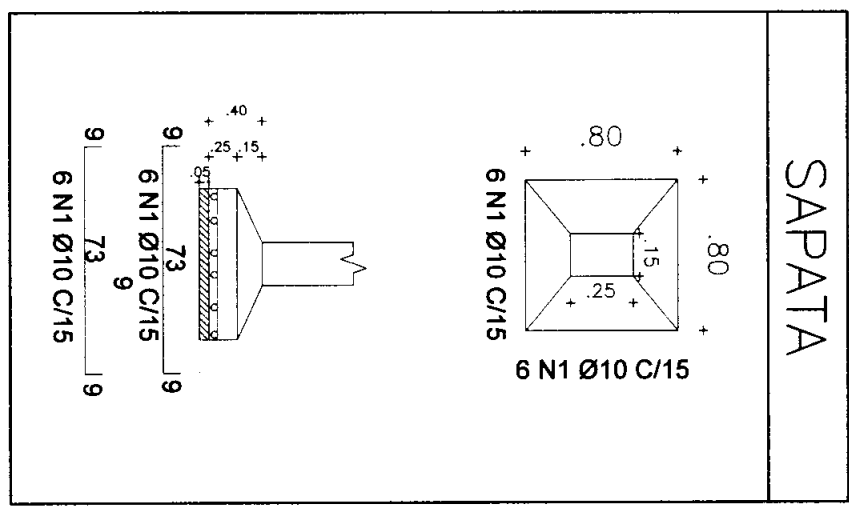

| | | | |
|------------------------------------------|--|------------------------------------------|--|
| EMPRESA: TORRES | | EMPRESA: CIVIL | |
| MARCIO JOSE LIMA DE OLIVEIRA 062149902-1 | | MARCIO JOSE LIMA DE OLIVEIRA 062149902-1 | |
| PROFESSOR DE ENGENHARIA | | PROFESSOR DE ENGENHARIA | |
| PREFETURA MUNICIPAL DE COQUELENÓCE | | PREFETURA MUNICIPAL DE COQUELENÓCE | |
| RUA: SUPRIANO, S/N, LAGOA, QUIRÉ - CE | | RUA: SUPRIANO, S/N, LAGOA, QUIRÉ - CE | |
| CNPJ: 42.202.002 | | CNPJ: 42.202.002 | |
| PROJETO ESTRUTURAL | | PROJETO ESTRUTURAL | |
| INDICADA | | INDICADA | |
| 01/03 | | 01/03 | |

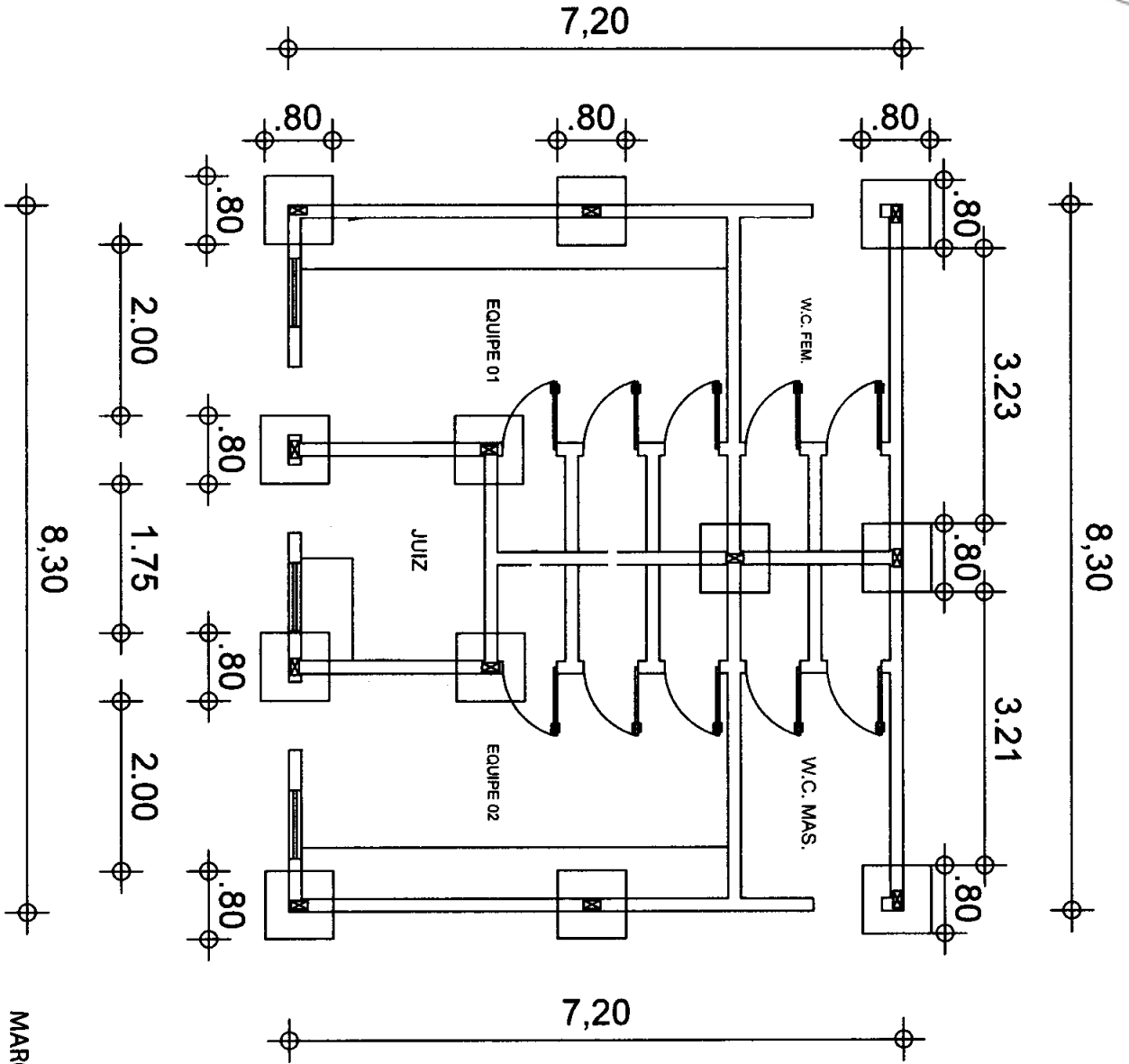

PILAR

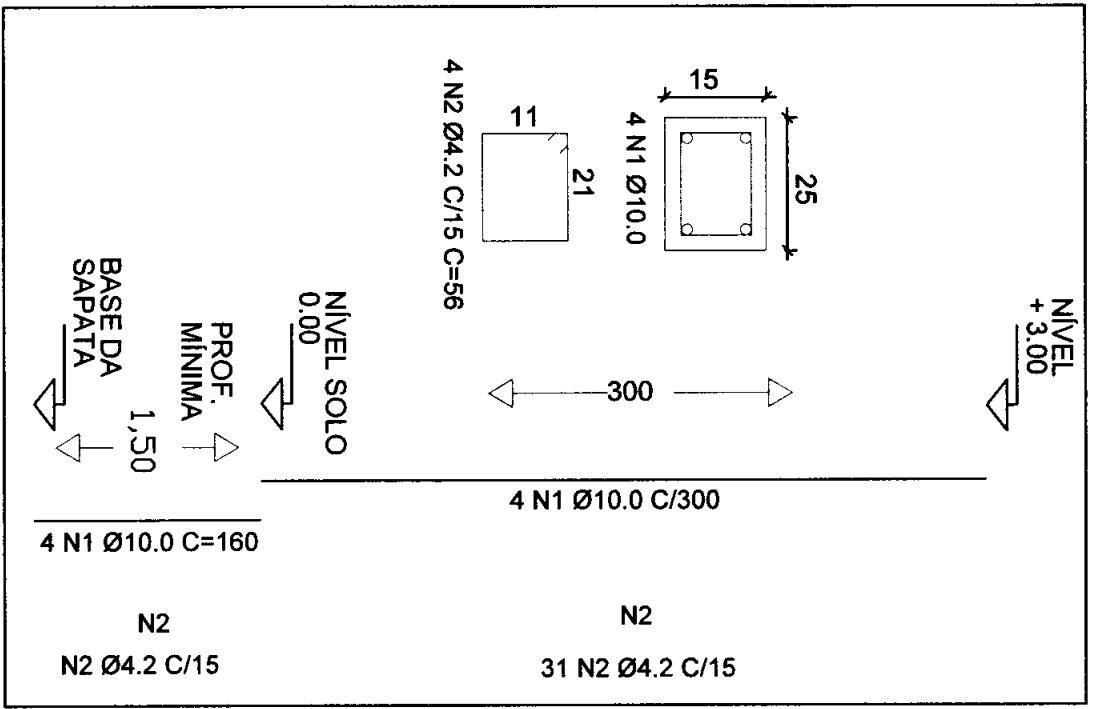

ESC.S:E

Márcio José Lima de Oliveira
Engenheiro Civil
CREA 062149902-1

MARCIO JOSE
LIMA DE
OLIVEIRA:0804
0968305

Assinado de forma
digital por MARCIO
JOSE LIMA DE
OLIVEIRA:08040968305
Dados: 2025.06.24
11:51:30 -03'00'

| | | | |
|-----------------------------------------------------------------|--|-------------------------------------|--|
| Engenharia, Técnico MARCIO JOSÉ LIMA DE OLIVEIRA 062149902-1 | | Número Cadast. 07/001/18/0001-17 | |
| Prefeitura Municipal de Quixerê | | | |
| Rua Juazeira, 100 - Bairro: Sítio Lavourinha, Quixerê - CE | | | |
| CREA: 062149902-1 | | INDICADA | |
| PROJETO ESTRUTURAL | | 02/03 | |
| MARCOS | | PRANCHA | |

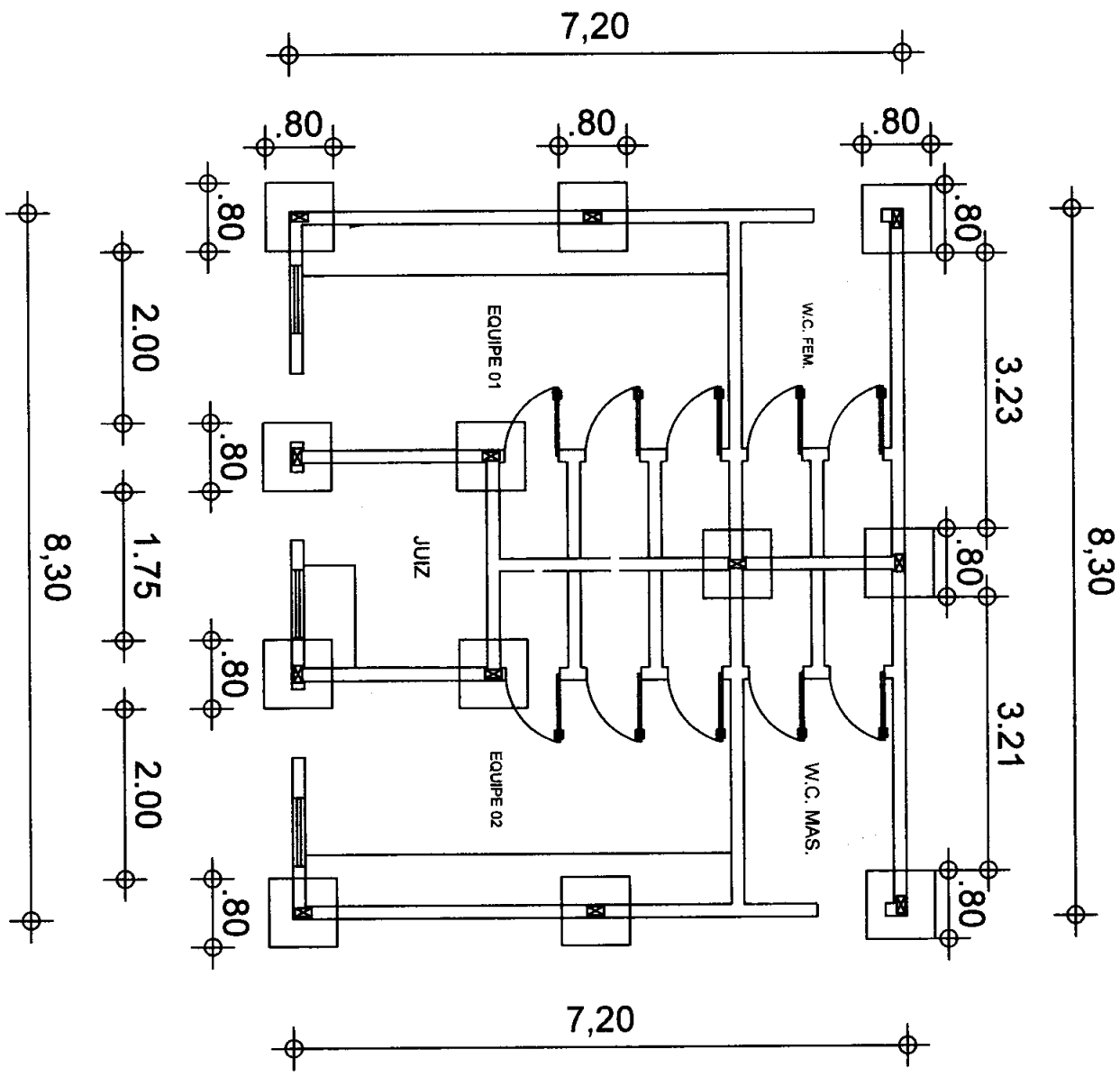

| DETALHE DA VIGA DE COROAMENTO | DETALHE DA VIGA DE BALDRAME |
|----------------------------------------------------------------|----------------------------------------------------------------|
| <p>15 15 4 N1 Ø10.0 11 11 N2 Ø4.2 C/15</p> | <p>15 15 4 N1 Ø10.0 11 11 N2 Ø4.2 C/15</p> |

MARCIO JOSÉ LIMA DE OLIVEIRA
DE
OLIVEIRA:08 68305
040968305

Assinado de
forma digital por
MARCIO JOSÉ
OLIVEIRA:080409
Dados: 2025.06.24
11:51:54 -03'00'

Márcio José Lima de Oliveira
Engenheiro Civil
CREA 062149902-1

| | | |
|---------------------------------------------|-------------------------------------------------------------------------------------------------------------------------------------------|-----------------------------------------------|
| | MUNICIPALIDADE DE QUIXERÊ PREFEITURA MUNICIPAL DE QUIXERÊ-CE Rua Joaquim Supriano, S/N, Lagoinha, Quixerê - CE. CEP: 62.920-000. | Nº 07/2017 19/03/2017-17 PRANCHIA 03/03 |
| MARCIO JOSÉ LIMA DE OLIVEIRA 062149902-1 | MARCIO JOSÉ LIMA DE OLIVEIRA 062149902-1 | MARCIO JOSÉ LIMA DE OLIVEIRA 062149902-1 |